

POZYTYWKA STEAMPUNK

DREWNIANE PUZZLE 3D

ŁÓDŹ PODWODNA / AM680

OSTRZEŻENIE

Zestaw zawiera małe elementy-ryzyko zadławienia.
Produkt przeznaczony dla osób powyżej 14 lat.
Dzieci muszą składać pod nadzorem dorosłych.

KONSERWACJA

1. Trzymaj produkt daleko od źródeł ognia. Nie zanurzaj w wodzie.
2. Nie używaj środków do czyszczenia zawierających alkohol lub amoniak.
3. Użyj czystej, miękkiej tkaniny aby wyczyścić produkt.

MECHANIZM POZYTYWKI:

1. Nie upuść, nie uderzaj w mechanizm.
2. Nie nakręcaj nadmiernie.
3. Nie dotykaj palcami rolki mechanizmu- możliwość zranienia.

DYSTRYBUTOR:

Kronos S.C. B. Ekiert, Ł. Pieprzyk, D. Włodarczak
Ul. Włóknarzy 1, 63-100 Śrem
www.robotime.com.pl
WYPRODUKOWANO W CHINACH

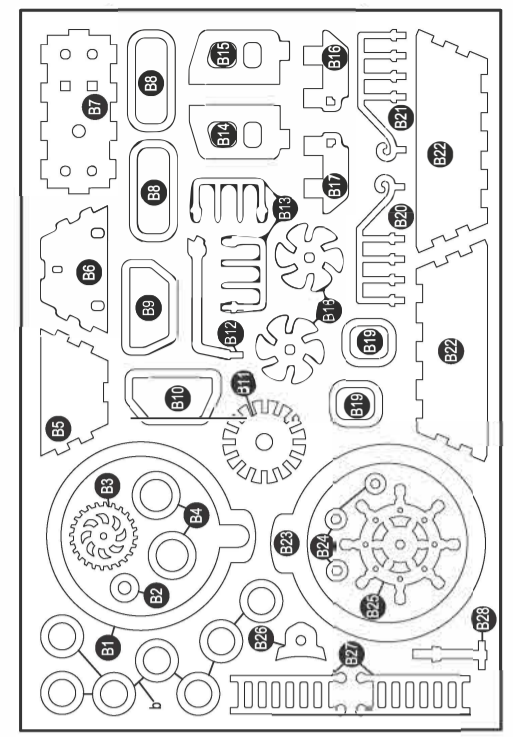
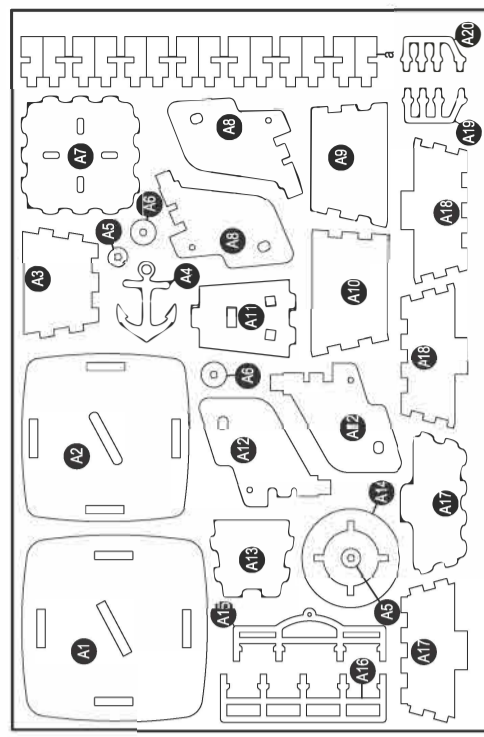

1

2

Lista elementów:

Element	Mechanizm pozytywki	Metalowy dysk	Klucz	Śruba	Przezroczysta półkula	Drażek	Drażek	Drażek	Drażek	Drewniany koralik	Obręcz	Łańcuszek	Pęseta	Klej	Śrubokręt
Numer	P1	P2	P3	P4	P5	P6	P7	P8	P9	P10	P11	P12	P13	P14	P15
Ilustracja															
Ilość	1	1	1	3	1	1	1	1	1	3	8	40	1	1	1

Instrukcja złożenia:

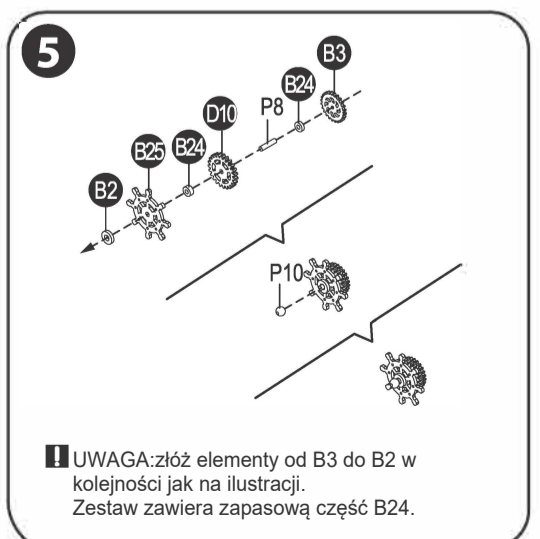
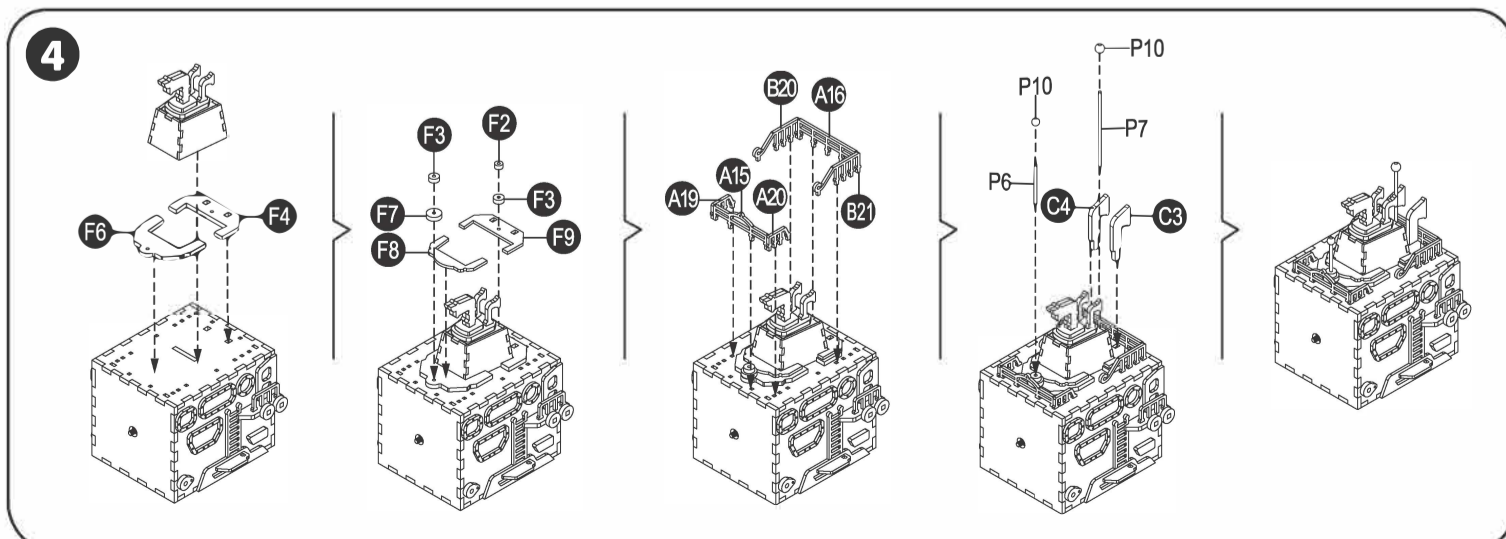
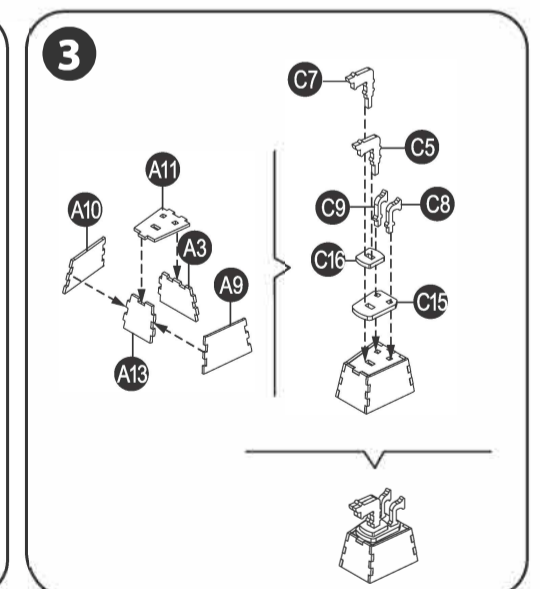
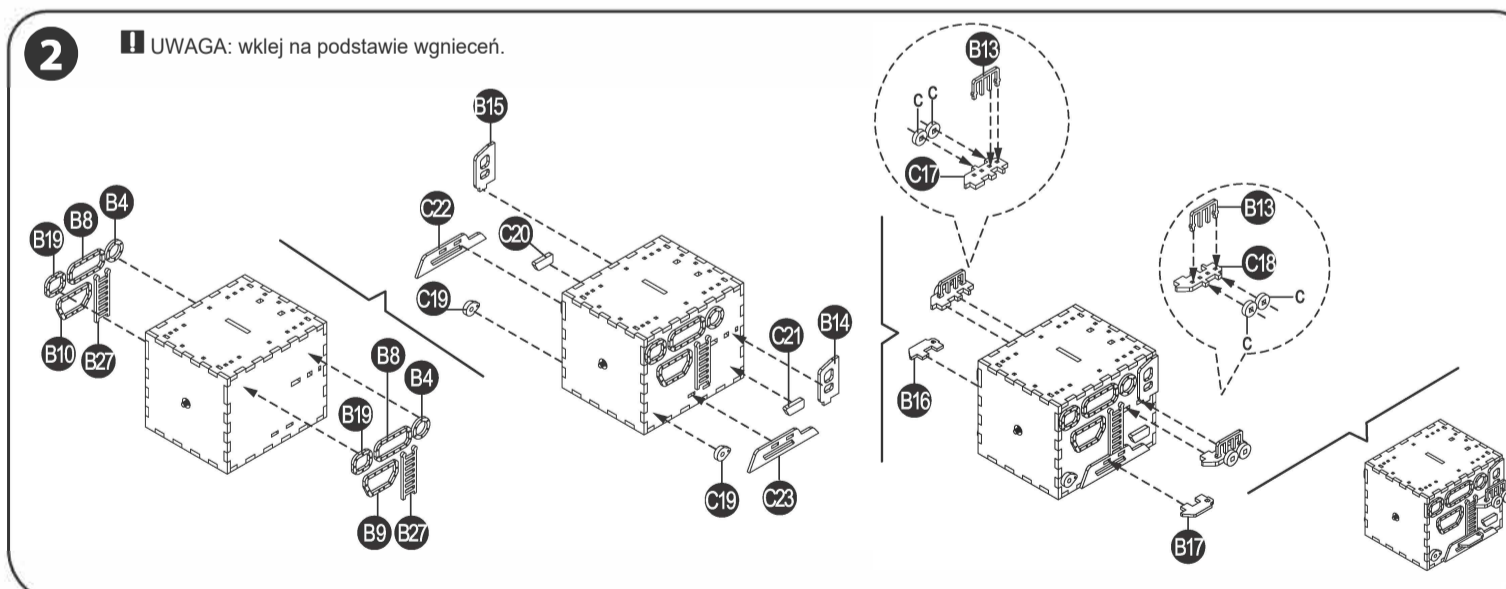
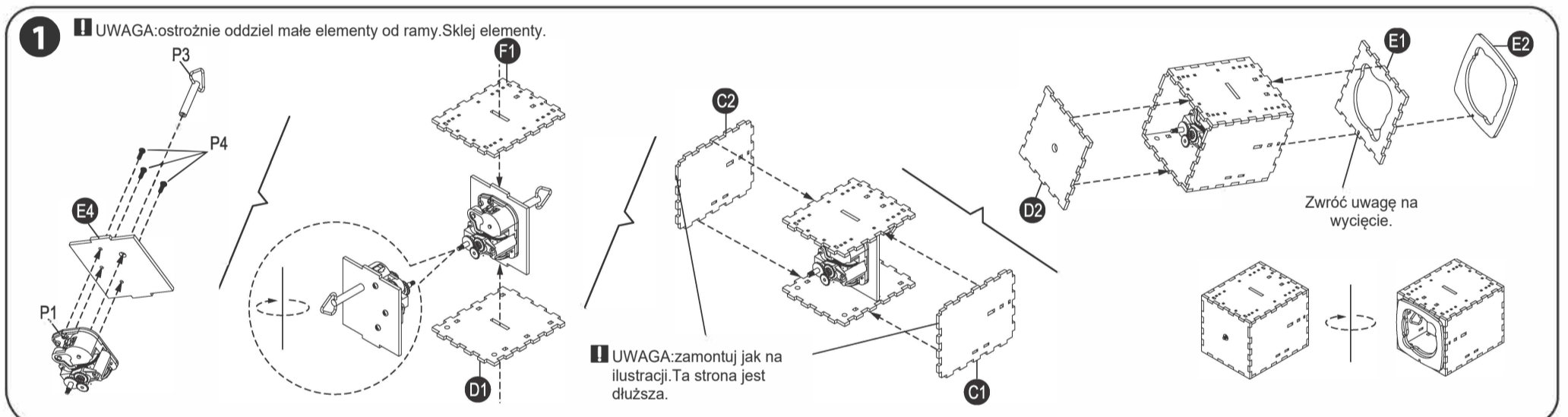

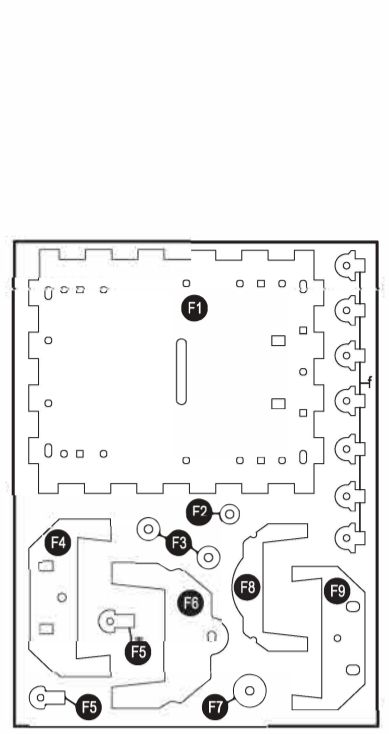
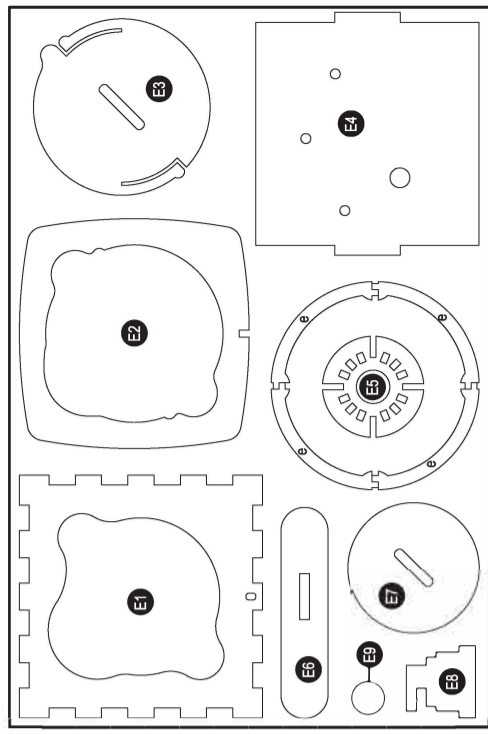
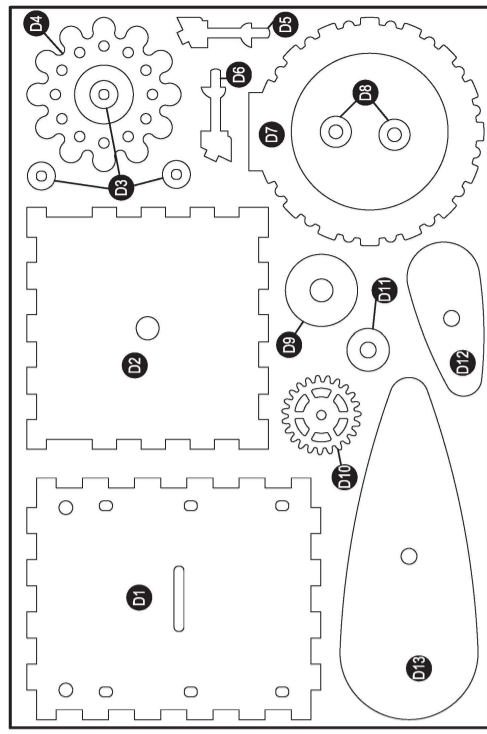
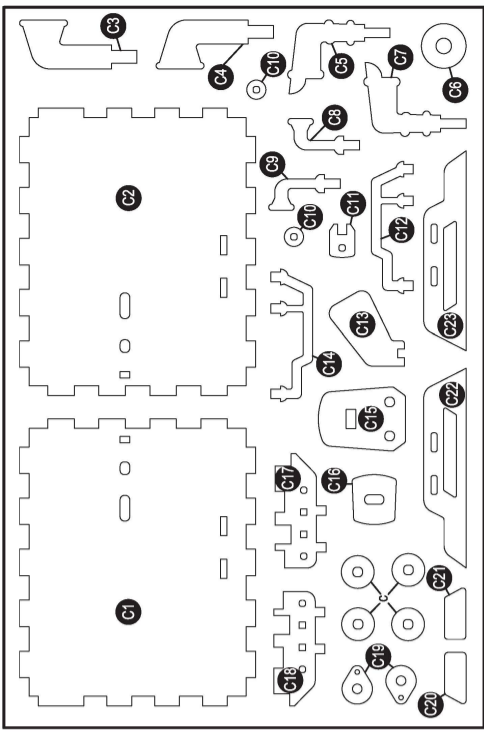

3

4

5

6

