

DOMEK

INSTRUKCJA



WSTĘP

Wskazówki dotyczące kleju:

1. Płynny klej należy stosować do dużych drewnianych elementów i innych materiałów.
2. Nie stosować dużej ilości kleju, ponieważ czas schnięcia się wydłuży, a także efekt końcowy może różnić się od zamierzonego.



klej

Wskazówki dotyczące diody LED:

1. Zwróć uwagę na anodę(+) i katodę(-).
2. Połącz żółty przewód z anodą(+).
3. Połącz biały przewód z katodą(-).
4. Obudowa baterii:
Czerwony przewód (+)
Czarny przewód (-)
5. Wykonaj test diody po połączeniu.



Wskazówki dotyczące wycinania:

1. Wytnij tkaninę oraz pozostałe materiały zgodnie z instrukcją (wymiary podane w milimetrach).

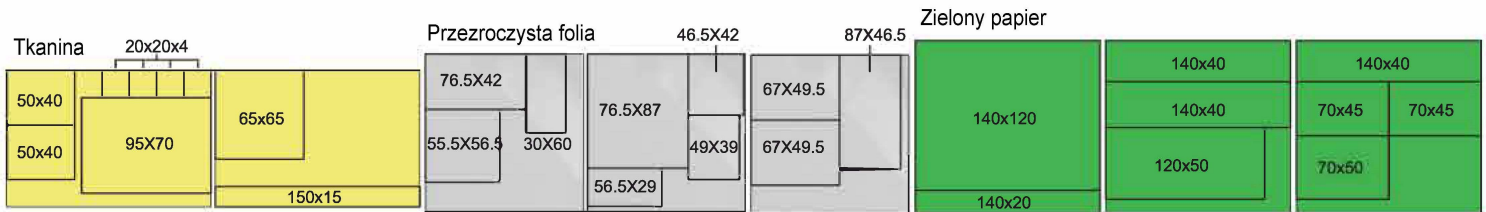

Informacje:

1. Zestaw zawiera małe elementy- ryzyko zadławienia. Dzieci podczas składania muszą pozostać pod opieką dorosłych.
2. Wszystkie wymiary w instrukcji podane są w milimetrach (mm).
3. W celu uniknięcia pomyłki lub zagubienia elementów, po ukończonym etapie budowy umieść pozostałe części w tej samej torebce (w celu uniknięcia pomyłki lub zagubienia elementów).
4. Odszukaj element wskazany w danym kroku instrukcji i dokładnie porównaj wymiary z arkuszem elementów dołączonym do zestawu.
5. Zacznij montaż po weryfikacji (dotyczy jedynie drewnianych elementów).

Akcesoria dołączone do zestawu:



Dodatkowe narzędzia ułatwiające montaż: (nie dołączone do zestawu)

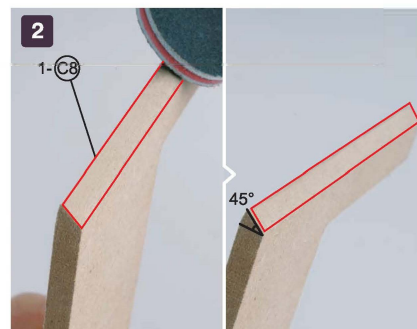
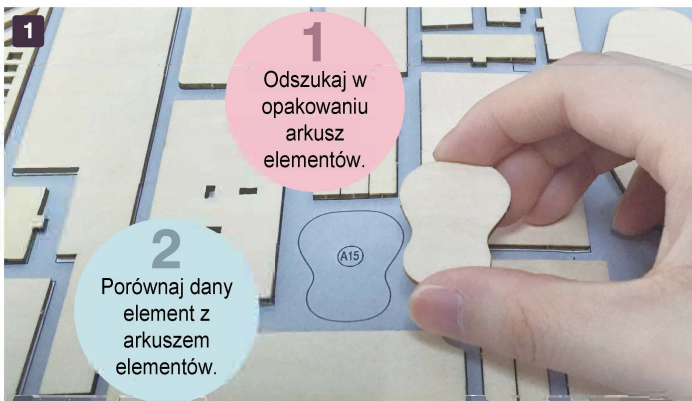
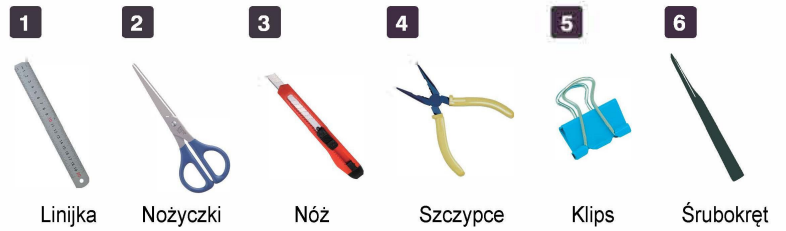

Wyszlifuj krawędź 1-C8 papierem ściernym pod kątem 45 stopni jak na zdjęciu (zwróć uwagę na położenie elementu).

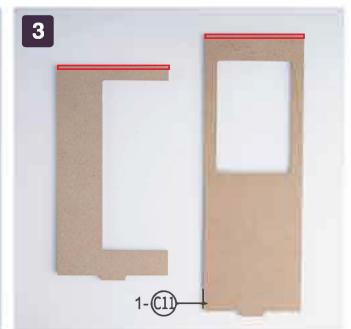

Wyszlifuj krawędź 1-C11 papierem ściernym pod kątem 45 stopni jak na zdjęciu.

! Objaśnienie numerów części:

np:1-C1,C1 to numer części. Część C1 jest w torebce nr 1(w szczegółowych krokach podany jest tylko nr części).

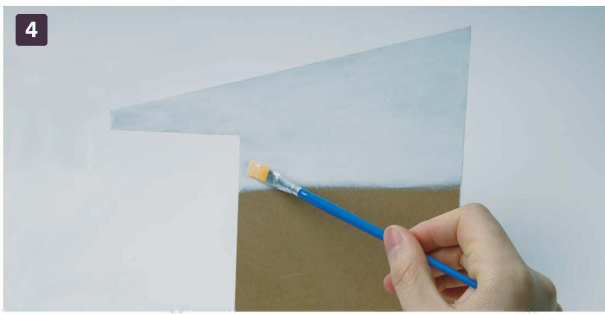

4 Pomaluj z wyprzedzeniem elementy 2-A2, 2-A5, 2-A16, 1-C2, 2-B2, 2-B3(2szt.), 2-B8, 2-B9, 2-B15, 2-B24, 2-B25, 1-C4, 1-C5, 1-C8, 1-C9, 1-C10, 1-C11 białą farbą (dla lepszego efektu, pomaluj ponownie po wyschnięciu).

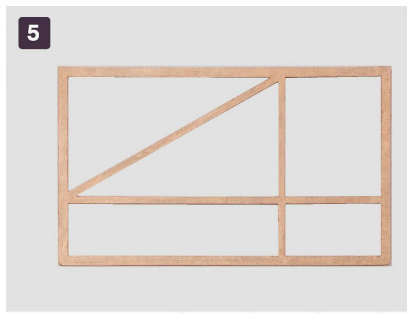

5 Pomaluj z wyprzedzeniem elementy 2-D1, 2-D6, 2-D10, 2-D13, 2-D16, 2-D17, 2-D21, 2-D27, 2-D28, 2-A4, 2-A23 brązową farbą (dla lepszego efektu, pomaluj ponownie po wyschnięciu).

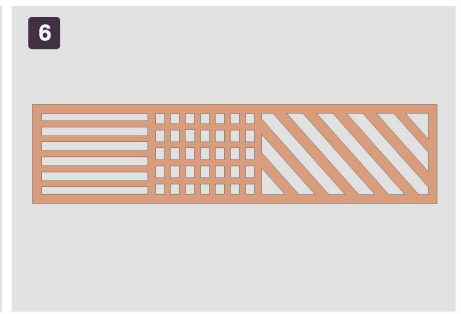

6 Zmieszaj białą i brązową farbę(1:2) i pomaluj z wyprzedzeniem elementy 2-A1 i 2-B27 (dla lepszego efektu, pomaluj ponownie po wyschnięciu).

ŚCIANKA

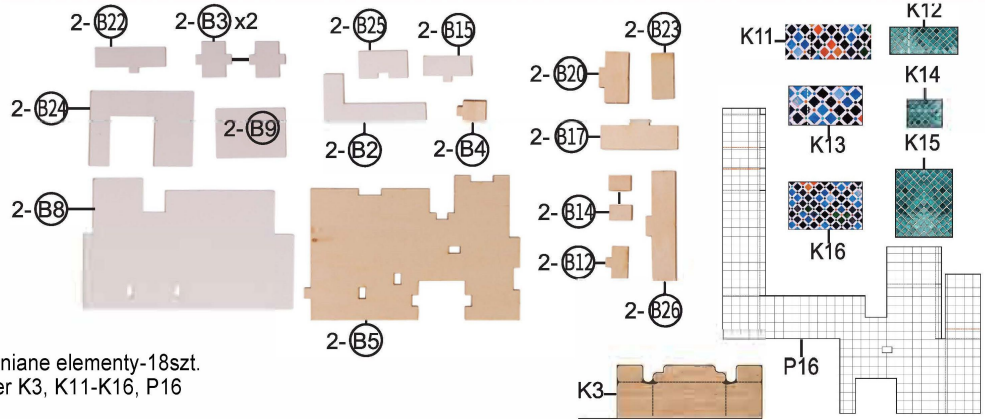

Lista:
1. Drewniane elementy-18szt.
2. Papier K3, K11-K16, P16

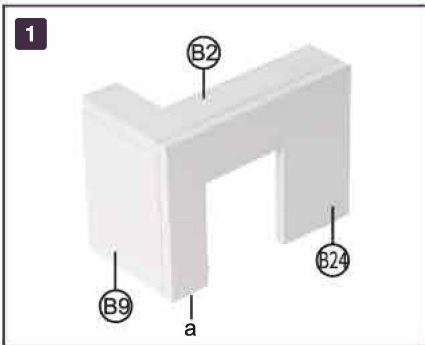

1 Sklej elementy jak na zdjęciu.

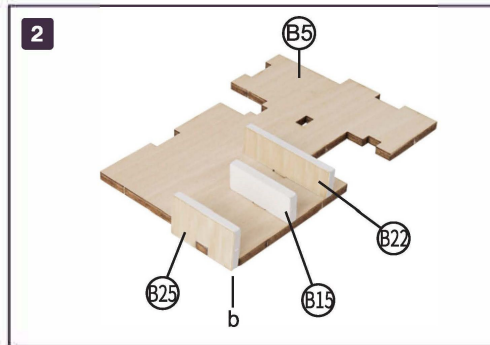

2 Sklej elementy jak na zdjęciu.

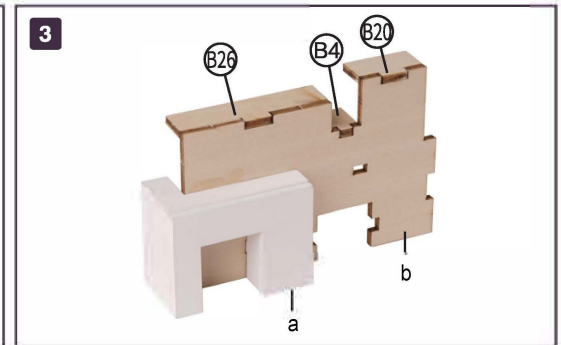

3 Sklej elementy a i b jak na zdjęciu. (zwróć uwagę na położenie elementów)

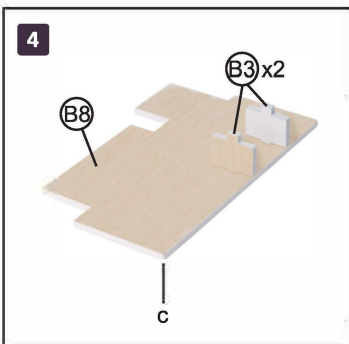

4 Sklej elementy jak na zdjęciu.

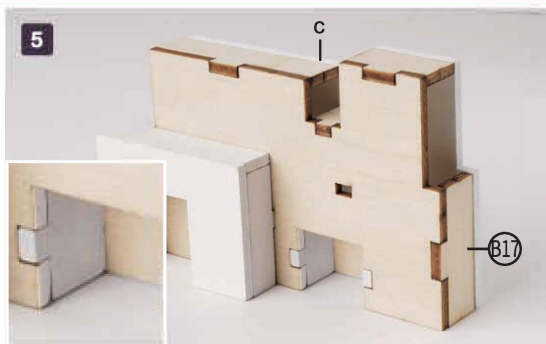

5 Sklej elementy jak na zdjęciu. (zwróć uwagę na położenie elementów)

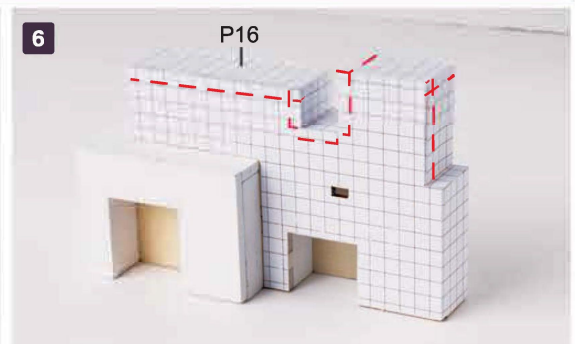

6 Owiń i przyklej papier, jak pokazano na zdjęciu. (Część z czerwoną kropkowaną linią jest wklejona do środka)

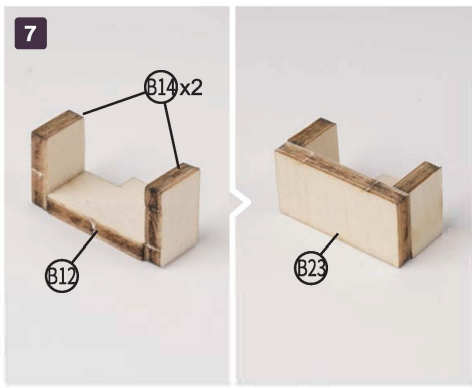

Sklej elementy jak na zdjęciu.

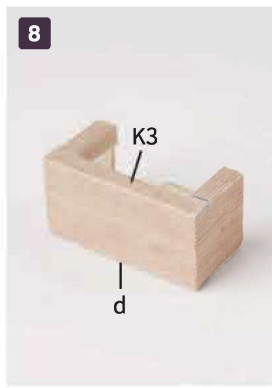

Owiń i przyklej papier K3 jak na zdjęciu.

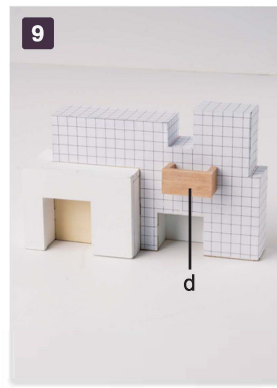

Przyklej element d jak na zdjęciu.

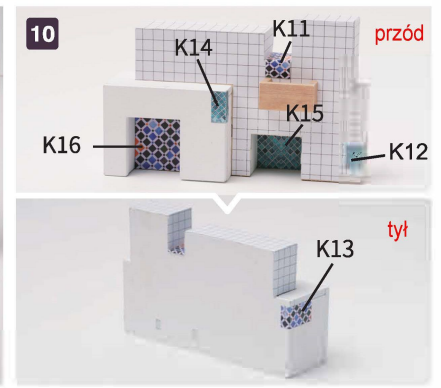

Sklej jak na zdjęciu. Gotowe.

SZAFKA

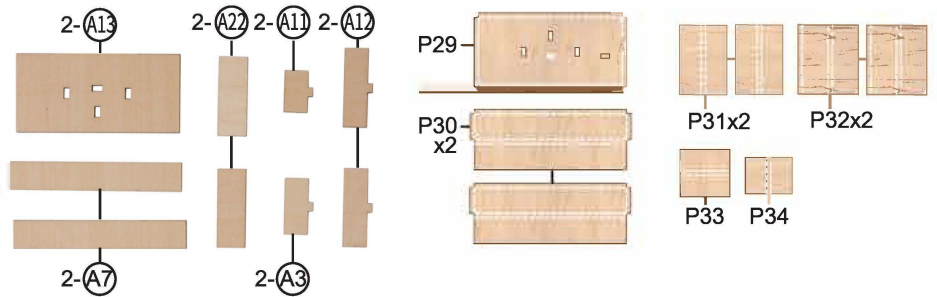

- Lista:**
 1. Drewniane elementy-9szt.
 2. Papier P29-P34

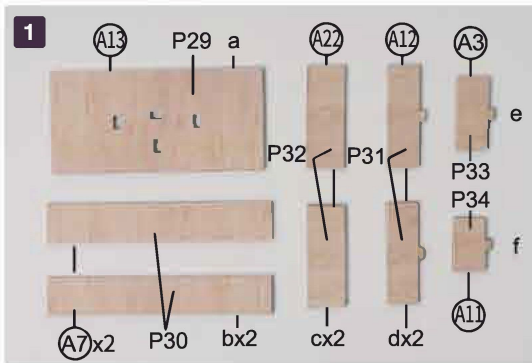

Owiń i przyklej papier zgodnie ze zdjęciem.

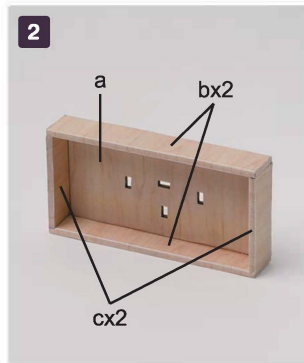

Sklej elementy jak na zdjęciu.

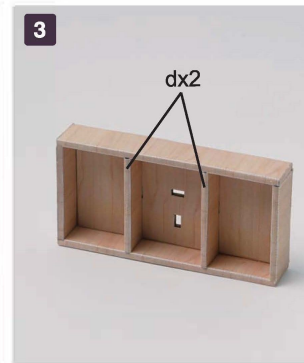

Sklej elementy jak na zdjęciu.

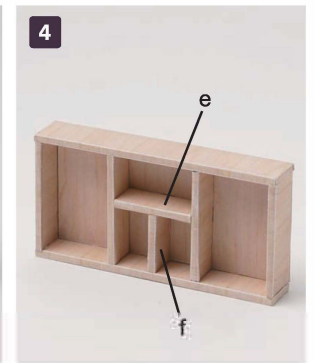

Sklej elementy jak na zdjęciu. Gotowe.

OKNO

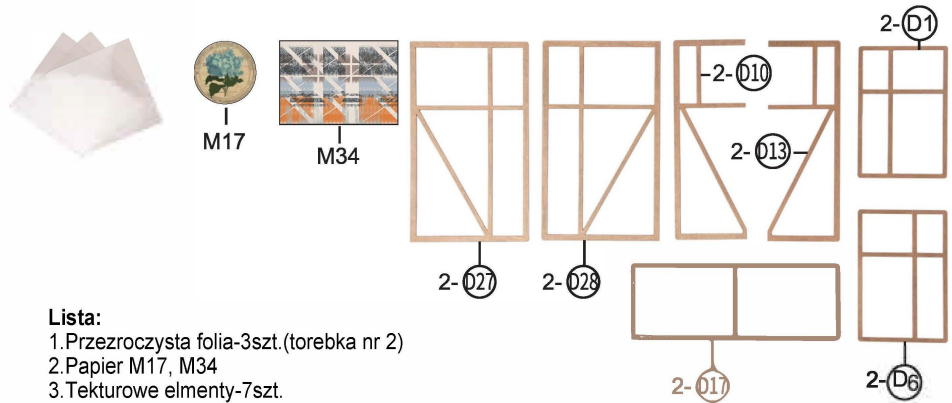

- Lista:**
 1. Przezroczysta folia-3szt. (torebka nr 2)
 2. Papier M17, M34
 3. Tekturowe elementy-7szt.

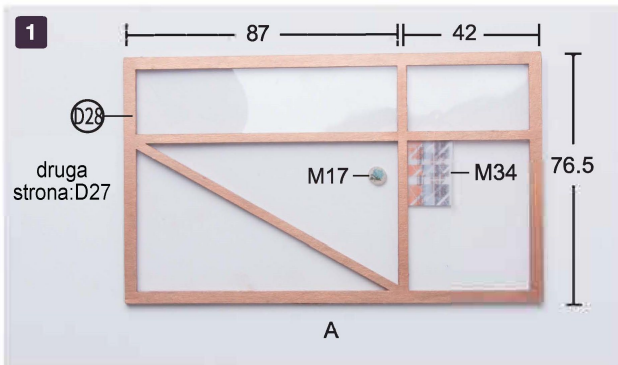

Przyklej przezroczystą folię pomiędzy dwa tekturowe elementy, zgodnie z rozmiarem. (pomalowaną stroną na zewnątrz)



Przyklej przezroczystą folię do D17. Powtórz krok 1, aby wykonać C i D.

OZDOBA 1

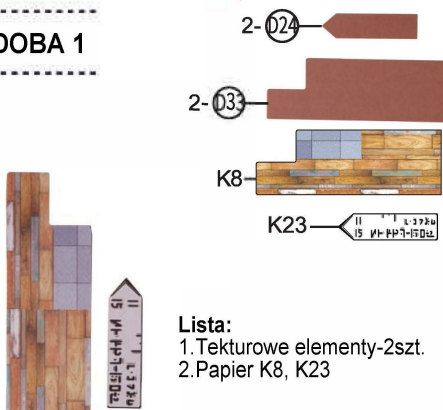

Lista:
1. Tekturowe elementy-2szt.
2. Papier K8, K23

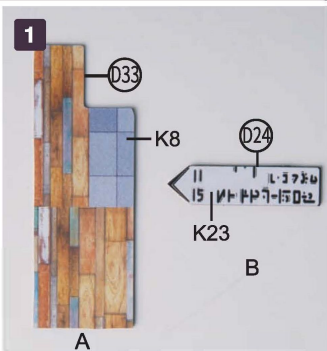

Sklej jak na zdjęciu.

OZDOBA 2

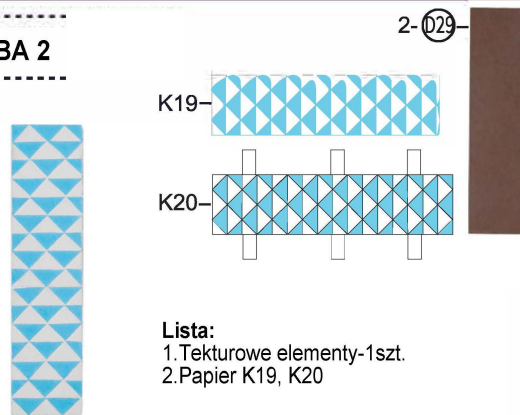

Lista:
1. Tekturowe elementy-1szt.
2. Papier K19, K20

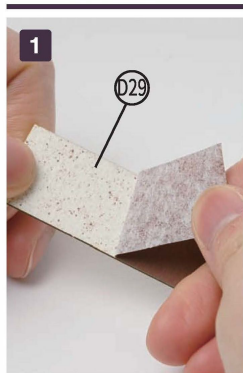

Ostrożnie oddziel brązową warstwę od tektury.

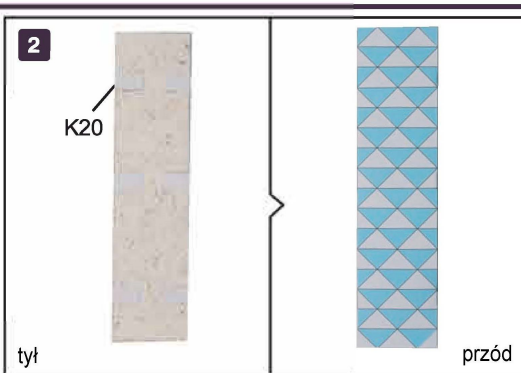

Przyklej K20 jak na zdjęciu.

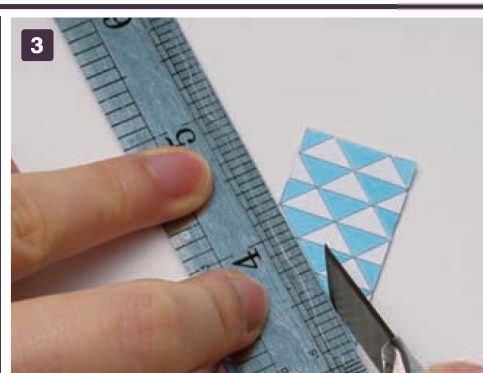

Zaznacz linie tylną stroną noża jak na zdjęciu. (nie tnij papieru)

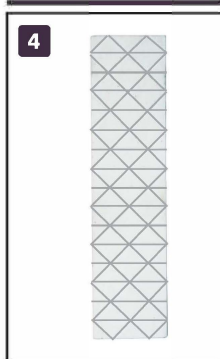

Usuń papier jak na zdjęciu.

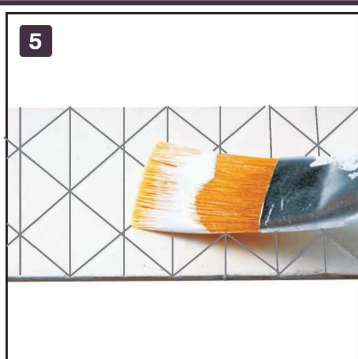

Pomaluj białą farbą.

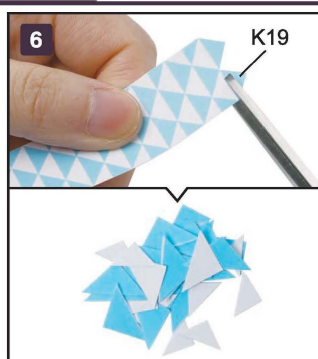

Wytnij niebieskie elementy jak na zdjęciu.

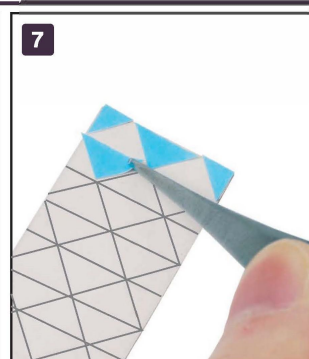

Przyklej trójkąty zgodnie z zaznaczonymi liniami.



Gotowe.

STOPNIE 1

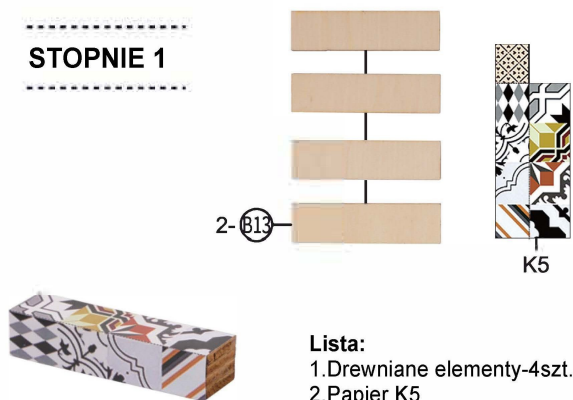

Lista:

1. Drewniane elementy-4szt.
2. Papier K5

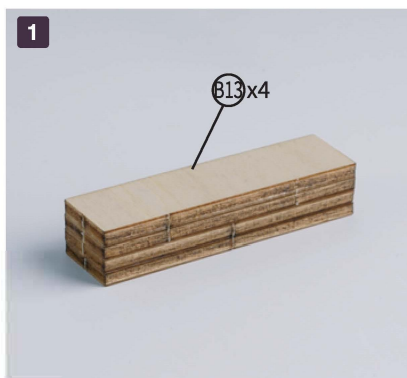

Sklej elementy jak na zdjęciu.

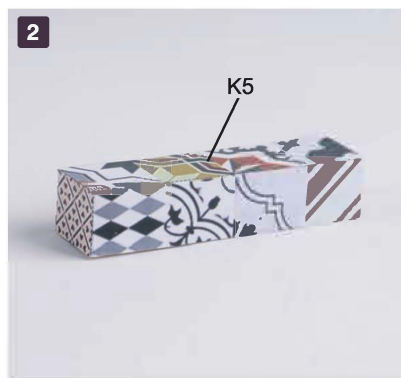

Owiń i przyklej papier K5 jak na zdjęciu.
Gotowe.

STOPNIE 2

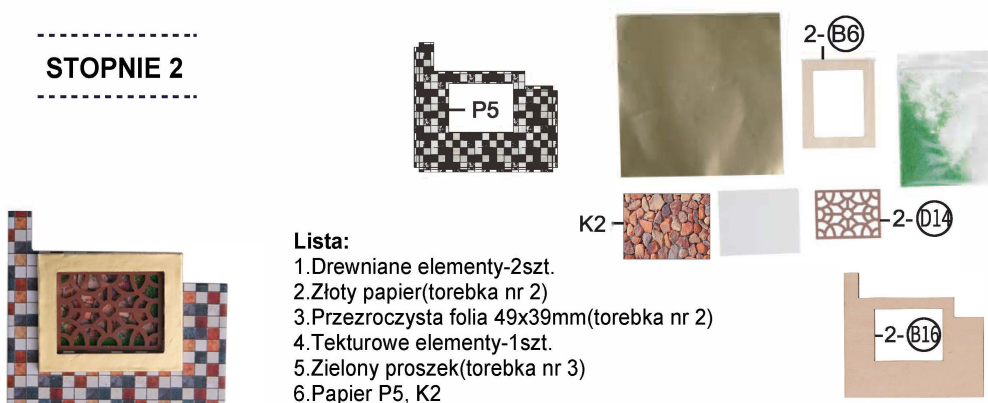

Lista:

1. Drewniane elementy-2szt.
2. Złoty papier (torebka nr 2)
3. Przezroczysta folia 49x39mm (torebka nr 2)
4. Teksturowe elementy-1szt.
5. Zielony proszek (torebka nr 3)
6. Papier P5, K2

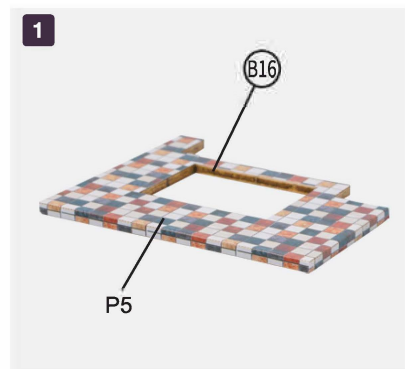

Sklej jak na zdjęciu.

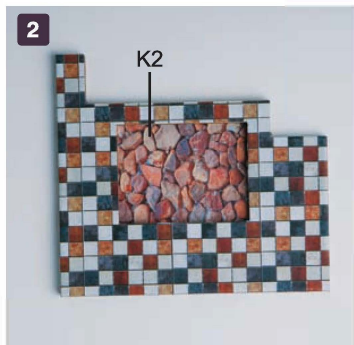

Przyklej K2 na spodzie B16.



Przyklej zielony proszek jak na zdjęciu.

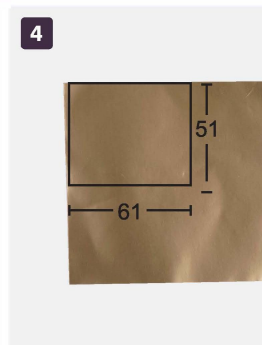

Wytnij złoty papier zgodnie ze zdjęciem i przyklej B6 na środku.
(zostaw 3mm z każdej strony)

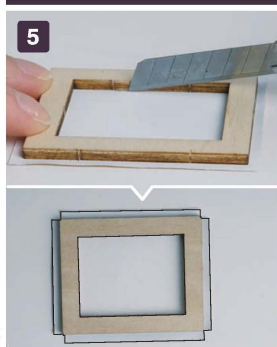
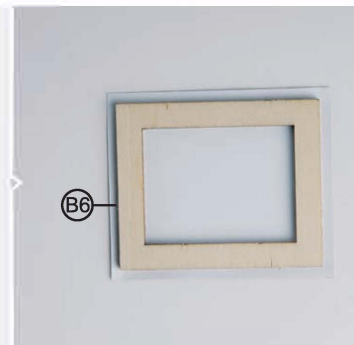

Wytnij papier nożem wzdłuż wewn. krawędzi B6, natnij narożniki jak na zdjęciu.

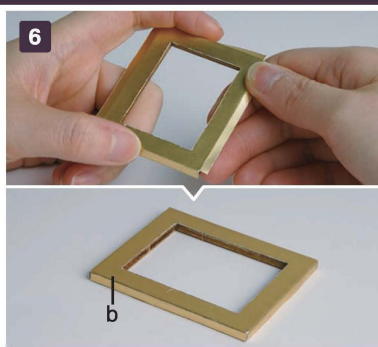

Zagnij i przyklej papier jak na zdjęciu.

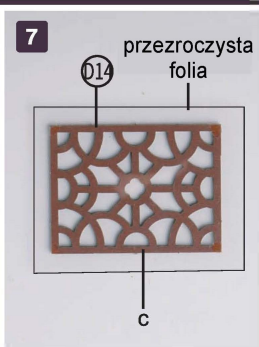

Przyklej przezroczystą folię jak na zdjęciu.

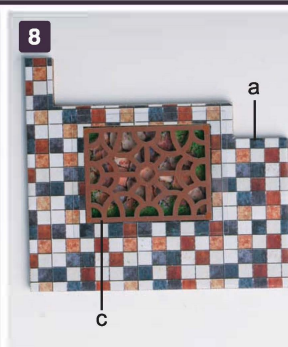

Sklej jak na zdjęciu.



Sklej jak na zdjęciu.
Gotowe.

STOPNIE 3

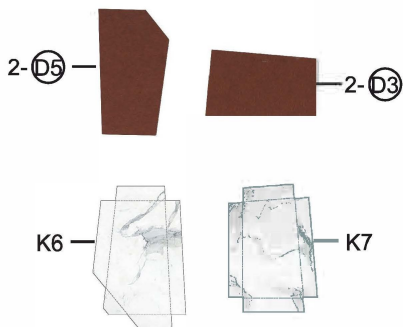

- Lista:**
1. Teksturalne elementy-2szt.
2. Papier K6, K7

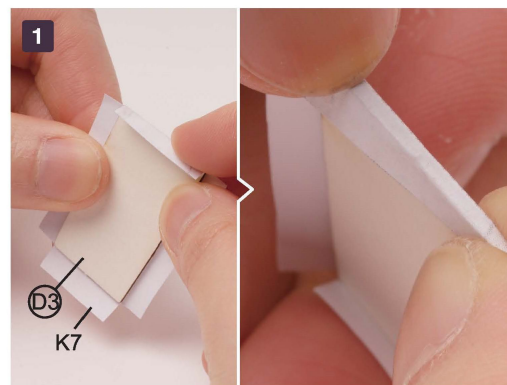

Zagnij teksturę jak na zdjęciu.



Sklej tył jak na zdjęciu.

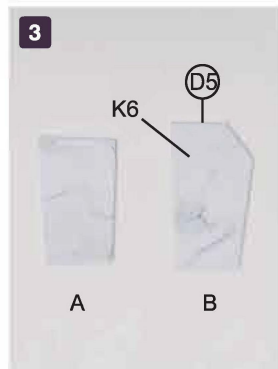

Wykonaj 2szt. w ten sam sposób.

PŁOT

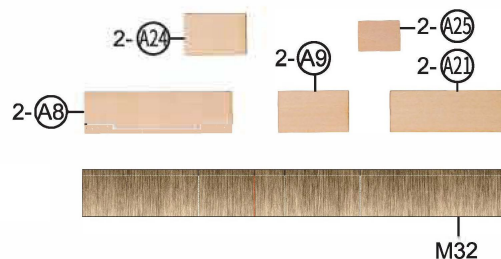
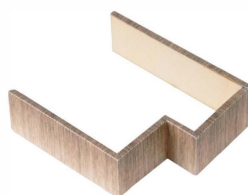

- Lista:**
1. Drewniane elementy-5szt.
2. Papier M32

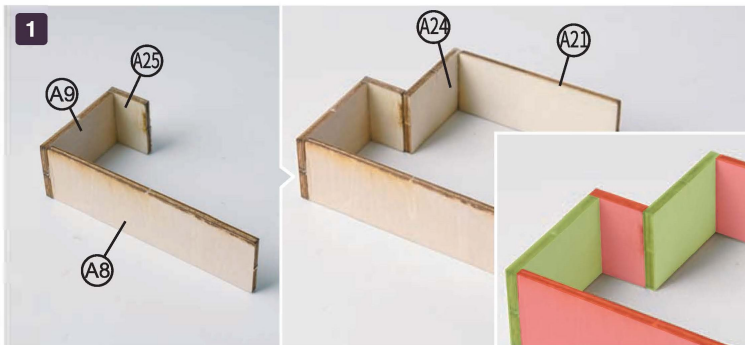

Sklej elementy jak na zdjęciu.
(zwróć uwagę na kolejność klejenia)



Przyklej M32 jak na zdjęciu.



Odetnij nadmiar jak na zdjęciu.

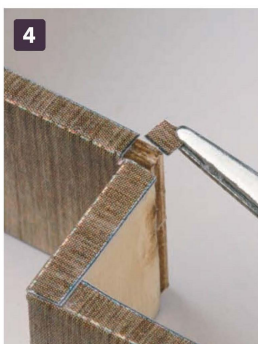

Przyklej wycięty fragment jak na zdjęciu.



Gotowe.

PODSTAWKA

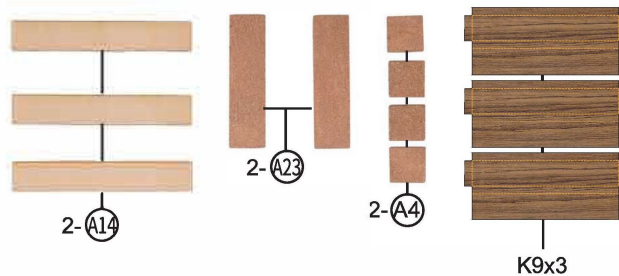

- Lista:**
1. Drewniane elementy-9szt.
2. Papier K9

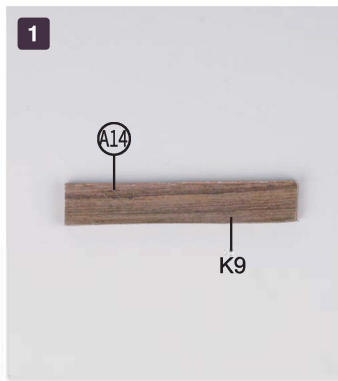

Sklej jak na zdjęciu.

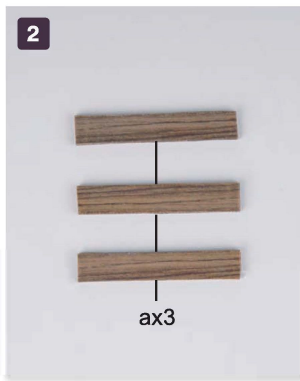

Wykonaj 3szt. w ten sam sposób.

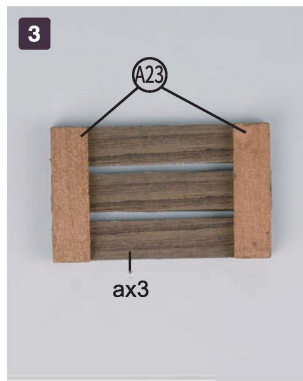

Sklej jak na zdjęciu.

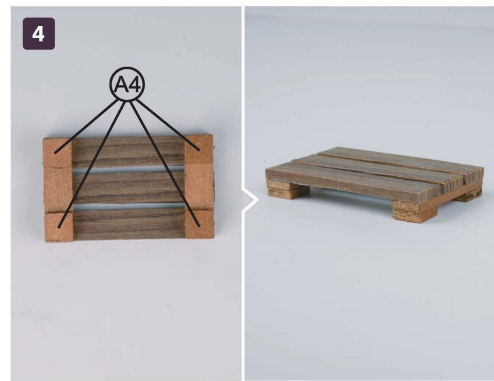

Sklej jak na zdjęciu. Gotowe.

PARAPET

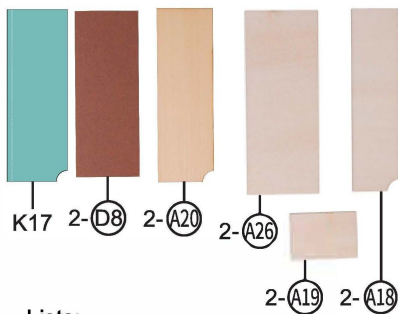

- Lista:**
 1. Tekturowe elementy-1szt.
 2. Drewniane elementy-4szt.
 3. Papier K17

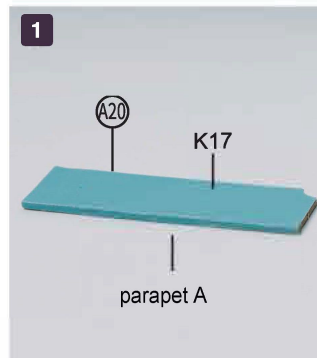

Sklej jak na zdjęciu.

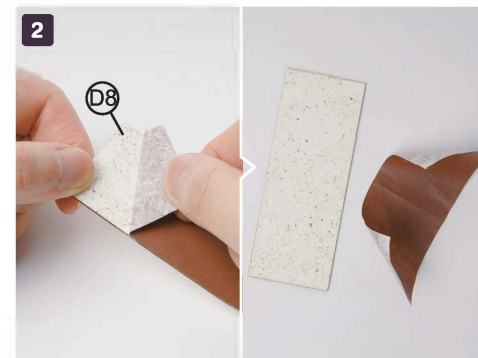

Ostrożnie oddziel brązową warstwę od tekstury, jak na zdjęciu.

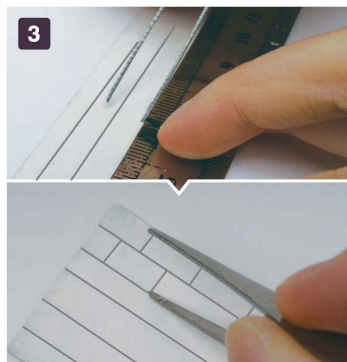

Wykonaj ślady pęsetą jak na zdjęciu.

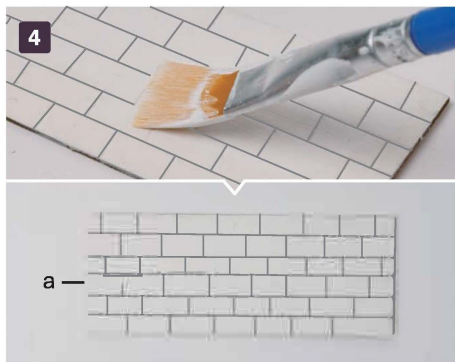

Pomaluj białą farbą.

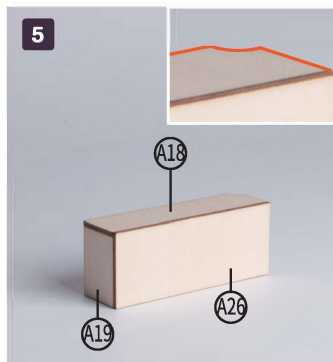

Sklej jak na zdjęciu.
 (zwróć uwagę na położenie A18)

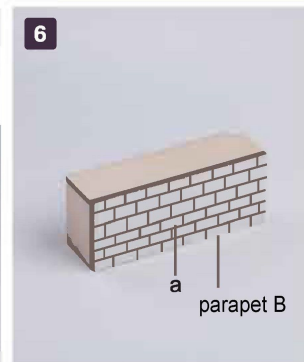

Sklej jak na zdjęciu.
 Gotowe.

DONICZKA 1

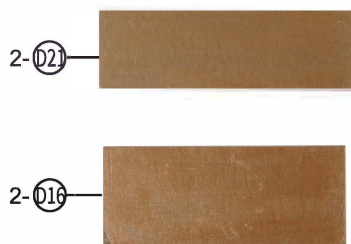

- Lista:**
 1. Tekturowe elementy-2szt.

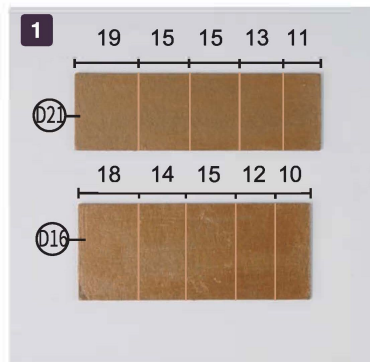

Ostrożnie natnij nożem zgodnie ze zdjęciem (nie przecinaj).

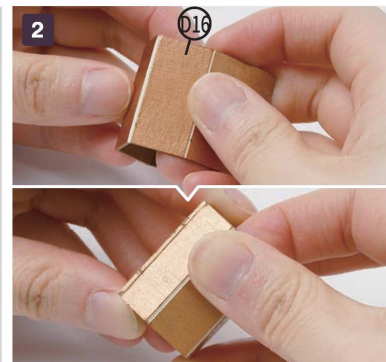

Zagnij wzdłuż nacięć i przyklej jak na zdjęciu.



3 Pomaluj szczeliny brązową farbą.

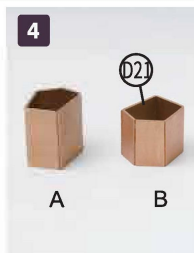

4 Wykonaj 2szt. w ten sam sposób.

DONICZKA 2

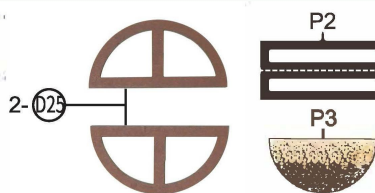

Lista:
1. Tekturowe elementy-2szt.
2. Papier P2, P3

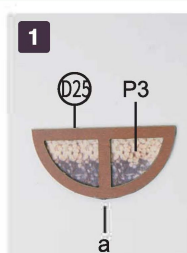

1 Przyklej P3 z tyłu D25.

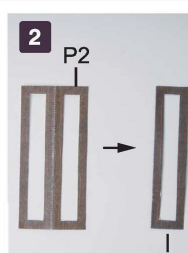

2 Złóż i sklej P2.

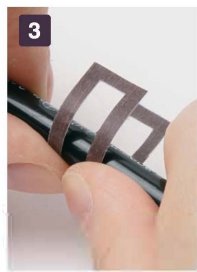

3 Zagnij jak na zdjęciu. (użyj mazaka)



4 Sklej jak na zdjęciu. Gotowe.

PUDEŁKO

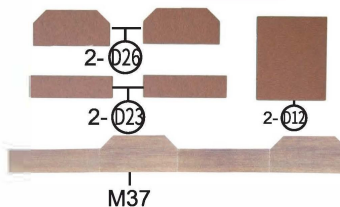

Lista:
1. Tekturowe elementy-5szt.
2. Papier M37



1 Sklej jak na zdjęciu.



2 Sklej jak na zdjęciu.

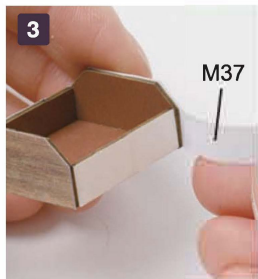

3 Owiń i przyklej papier jak na zdjęciu.



4 Gotowe.

OBRAZ 1

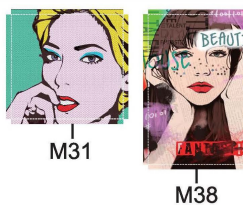

Lista:
1. Drewniane elementy-2szt.
2. Papier M31, M38

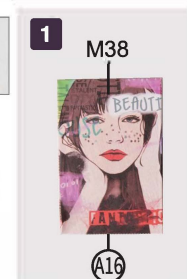

1 Owiń i sklej jak na zdjęciu.

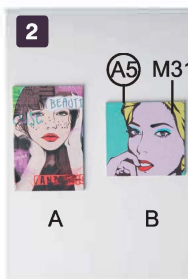

2 Wykonaj 2szt. w ten sam sposób.

OBRAZ 2

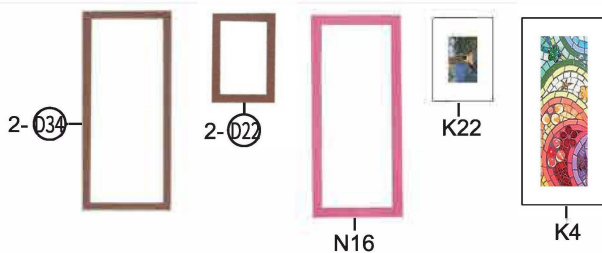

Lista:
1. Tekturowe elementy-2szt.
2. Papier K4, K22, N16

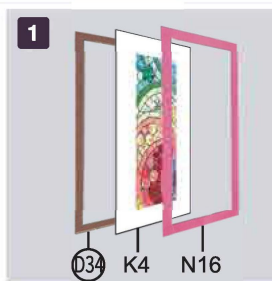

1 Sklej jak na zdjęciu.

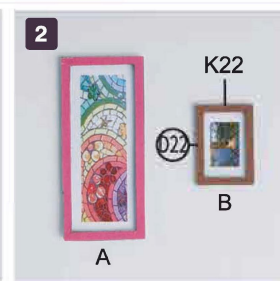

2 Wykonaj 2szt. w ten sam sposób.

PREZENT

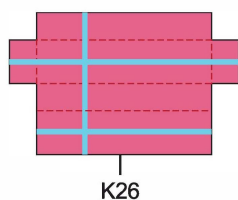

Lista:
1. Drewniane elementy-1szt.
2. Żółty koralek-1szt. (torebka nr 5)
3. Papier K26-K28

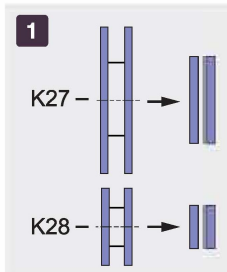
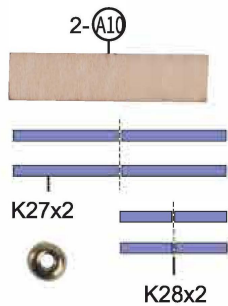

1 Sklej jak na zdjęciu.

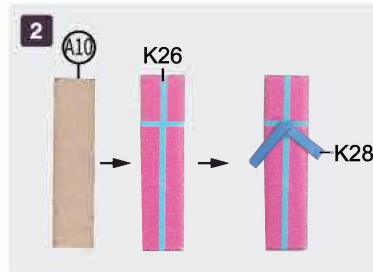

2 Owiń i sklej jak na zdjęciu.

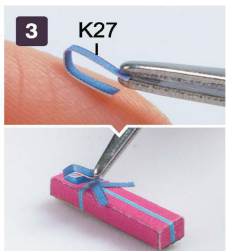

3 Sklej końce K27 i przyklej jak na zdjęciu.



4 Sklej jak na zdjęciu. Gotowe.

FOTEL

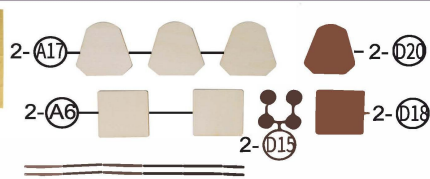

Lista:

1. Drewniane elementy-5szt.
2. Teksturowe elementy-6szt.
3. Żółta tkanina-2szt. (torebka nr 2)
4. Gruby, brązowy drut-2szt. (torebka nr 3)
5. Bawełna (torebka nr 4)



1 Sklej elementy jak na zdjęciu.

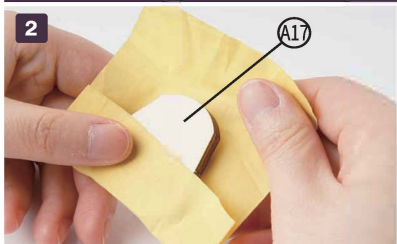

2 Utnij tkaninę(95x70mm). Przyklej A17 jak na zdjęciu (sklej tylko brzegi i łączenia).



3 Owiń i sklej tkaninę jak na zdjęciu. (zostaw miejsce na bawełnę)



4 Umieść w środku bawełnę.



5 Sklej tkaninę jak na zdjęciu.

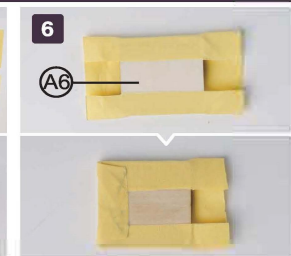

6 Utnij tkaninę(65x65mm). Powtórz kroki 2 i 3.

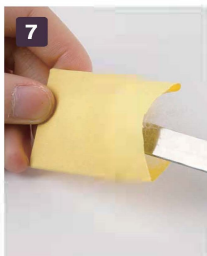

7 Umieść w środku bawełnę(krok 4).



8 Sklej tkaninę. (krok 5)

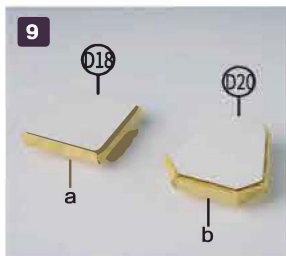

9 Przyklej teksturę jak na zdjęciu. (biała strona na zewnątrz)

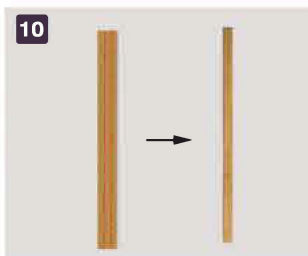

10 Utnij tkaninę (150x15mm) i zagnij zgodnie z linią na zdjęciu.

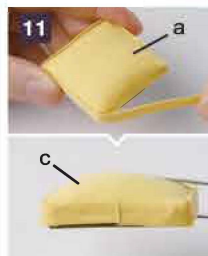

11 Owiń i przyklej tkaninę jak na zdjęciu.

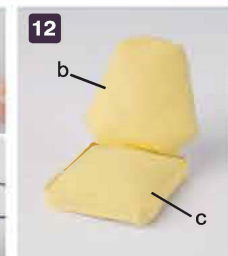

12 Sklej jak na zdjęciu. (b nad c)

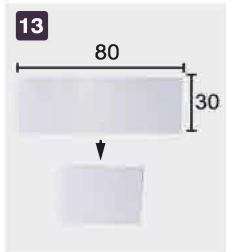

13 Utnij biały papier (80x30mm). Złóż i sklej.

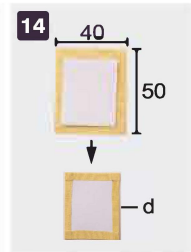

14 Utnij tkaninę (50x40mm). Złóż i przyklej papier.



15 Zwiń jak na zdjęciu. (średnica 13mm)

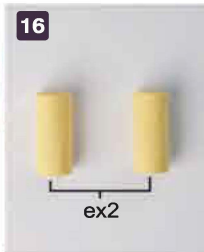

16 Wykonaj 2szt. w ten sam sposób.

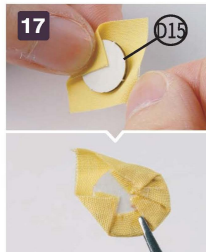

17 Utnij tkaninę (20x20mm). Owiń i sklej jak na zdjęciu.



18 Umieść w środku bawełnę i sklej.

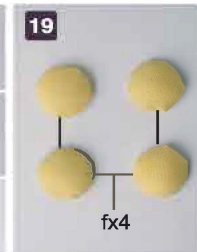

19 Wykonaj 4szt. w ten sam sposób.

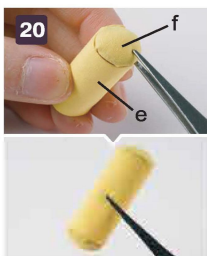

20 Sklej jak na zdjęciu.



21 Wykonaj 2szt. w ten sam sposób.



22 Sklej jak na zdjęciu.

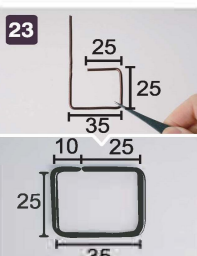

23 Zagnij drut zgodnie ze zdjęciem i utnij.

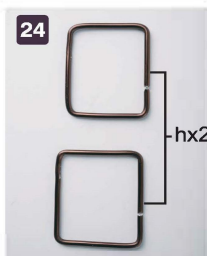

24 Wykonaj 2szt. w ten sam sposób.



25 Sklej jak na zdjęciu.



26 Gotowe.

LAMPA



Lista:

1. Gruby, czarny drut dł. 170mm (torebka nr 3)
2. Żółty klosz-1szt. (torebka nr 4)
3. Miedziany koralek-3szt. (torebka nr 5)
4. Metalowy koralek-1szt. (torebka nr 5)
5. Małe, miedziane oczko-1szt. (torebka nr 5)
6. Duże, miedziane oczko-1szt. (torebka nr 5)
7. Metalowa podstawa-1szt. (torebka nr 5)



Zagnij drut jak na zdjęciu.

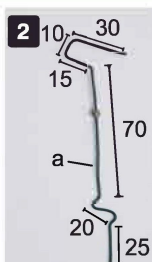

Zamocuj koralek jak na zdjęciu.



Nanieś klej jak na zdjęciu.



Sklej jak na zdjęciu.



Zamocuj i sklej jak na zdjęciu.



Zamocuj i sklej jak na zdjęciu.

STÓŁ

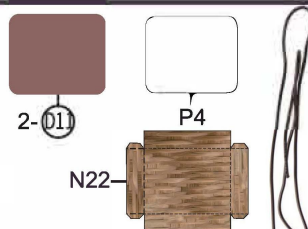

Lista:

1. Papier P4, N22
2. Gruby, czarny drut dł. 353mm
3. Teksturowe elementy-1szt.

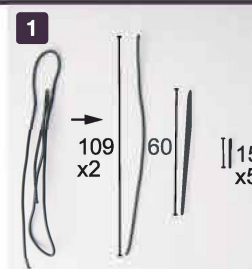

Potnij drut zgodnie ze zdjęciem.

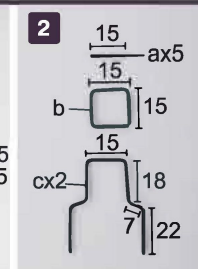

Zagnij drut jak na zdjęciu.

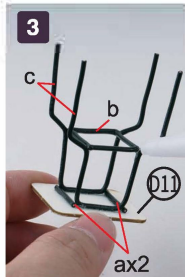

Sklej jak na zdjęciu.

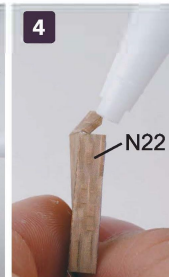

Złóż i sklej N22.



Wykonaj jak na zdjęciu.

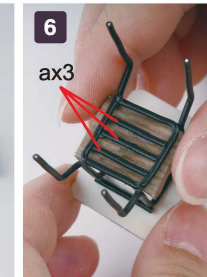

Zamocuj N22 i przyklej a(3szt.)



Przyklej P4 jak na zdjęciu. Gotowe.

ROZPYLACZ



Lista:

1. Duże, miedziane oczko-1szt. (torebka nr 5)
2. Złoty talerzyk-1szt. (torebka nr 5)
3. Złota miska-1szt. (torebka nr 5)
4. Gruby, brązowy drut dł. 15mm (torebka nr 3)
5. Cienki, brązowy drut dł. 45mm (torebka nr 3)

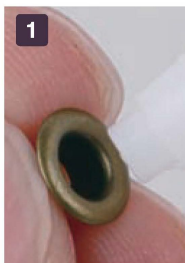

Nanieś klej jak na zdjęciu.



Sklej jak na zdjęciu.



Sklej jak na zdjęciu.

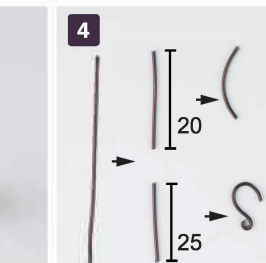

Potnij cienki drut zgodnie ze zdjęciem.



Sklej jak na zdjęciu. Gotowe.

KONEWKA



Lista:

1. Cienki, brązowy drut dł. 60mm (torebka nr 3)
2. Srebrny koralek-1szt. (torebka nr 5)

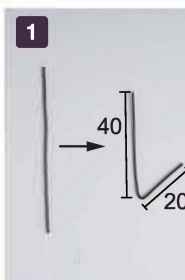

Zagnij drut jak na zdjęciu.

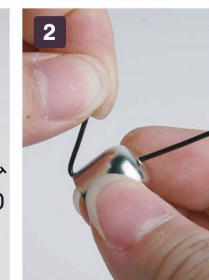

Zamocuj koralek jak na zdjęciu.



Sklej jak na zdjęciu.



Zagnij drut jak na zdjęciu.

GRAMOFON

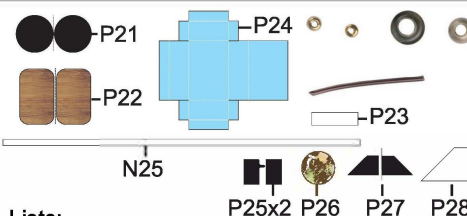

Lista:

1. Papier P21-P28, N25
2. Złoty koralek-2szt. (torebka nr 5)
3. Małe, miedziane oczko-1szt. (torebka nr 5)
4. Miedziany koralek-1szt. (torebka nr 5)
5. Cienki, brązowy drut dł. 20mm (torebka nr 3)



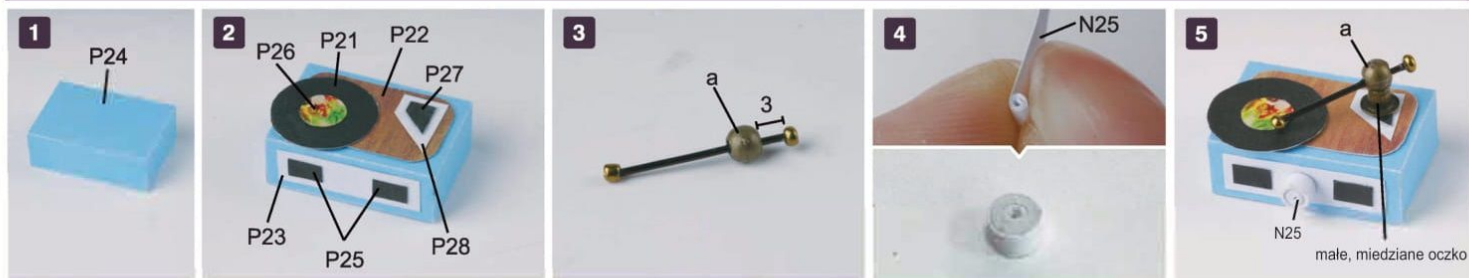

1 Zagnij i sklej P24 jak na zdjęciu.

2 Sklej jak na zdjęciu.

3 Zamocuj miedziany koralik jak na zdjęciu i przyklej złote koraliki.

4 Zwiń N25 jak na zdjęciu.

5 Sklej jak na zdjęciu.



M1

M2

KSIĄŻKA



Lista:
1.Papier M1, M2

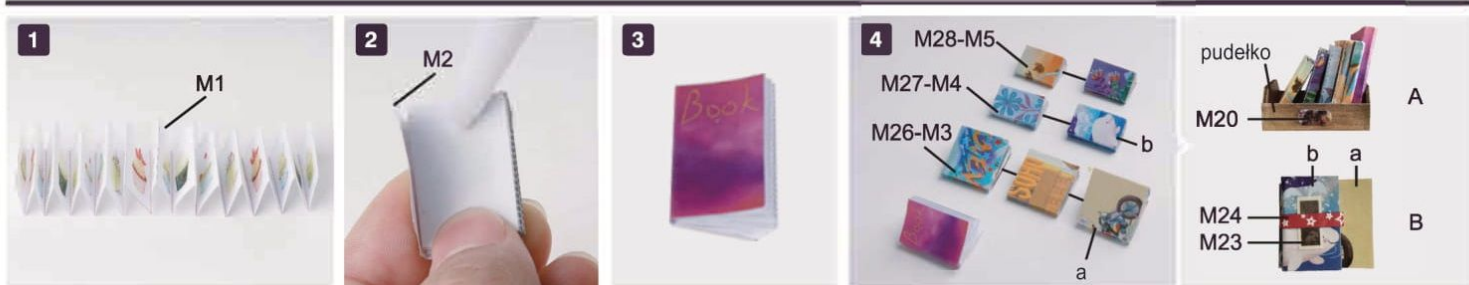

1 Zagnij M1 jak na zdjęciu. Sklej strony bez nadruku.

2 Owiń i przyklej M2.

3 Gotowe.

4 Wykonaj 8szt. w ten sam sposób.

5 Sklej jak na zdjęciu.

TOREBKI

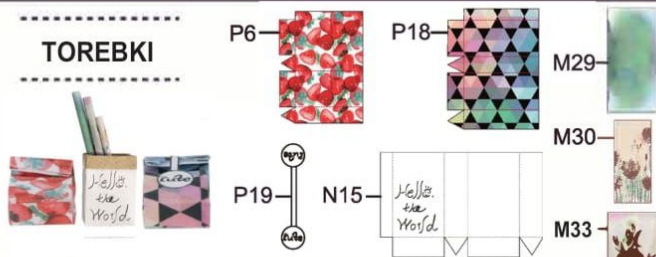

Lista:
1.Papier P6, P18, P19, N15, M29, M30, M33



1 Zagnij i sklej N15 jak na zdjęciu.

2 Zagnij jak na zdjęciu.

3 Zagnij i sklej P6 jak na zdjęciu.

4 Zwiń jak na zdjęciu.

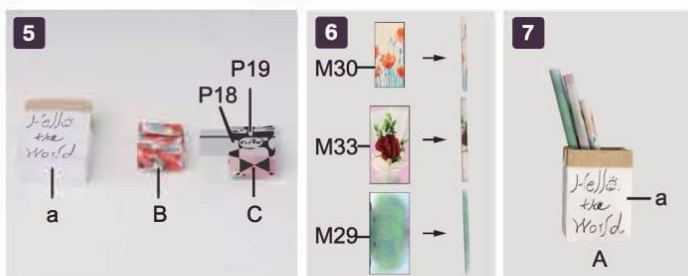

5 Zagnij i sklej P18, przyklej P19 jak na zdjęciu.

6 Zwiń papier jak na zdjęciu.

7 Sklej jak na zdjęciu.

GITARA

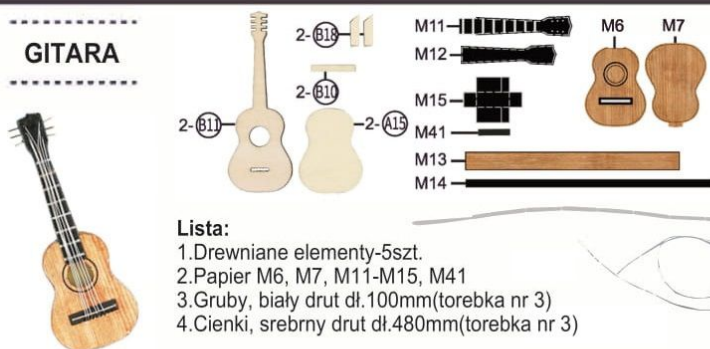

Lista:
1.Drewniane elementy-5szt.
2.Papier M6, M7, M11-M15, M41
3.Gruby, biały drut dł.100mm(torebka nr 3)
4.Cienki, srebrny drut dł.480mm(torebka nr 3)

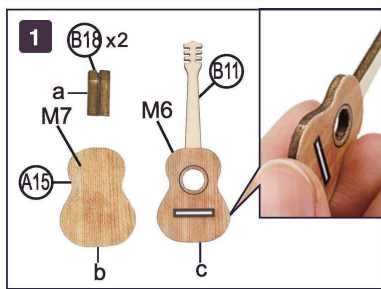

Sklej jak na zdjęciu.

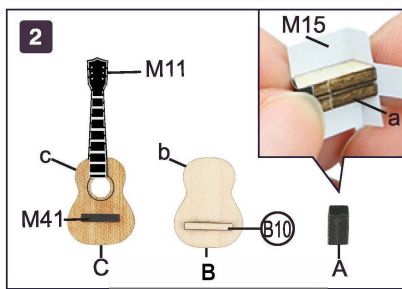

Sklej jak na zdjęciu.

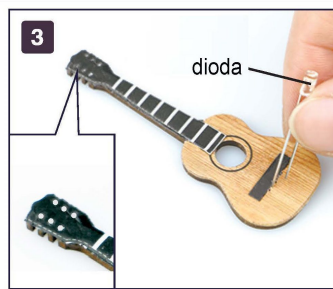

Zrób otwory zgodnie z M11 i M6. (użyj nóżek diody)

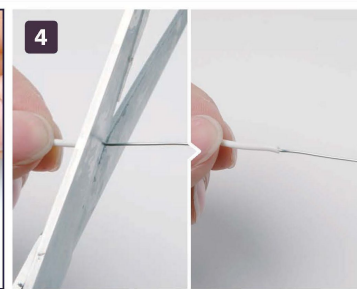

Usuń izolację z drutu jak na zdjęciu.

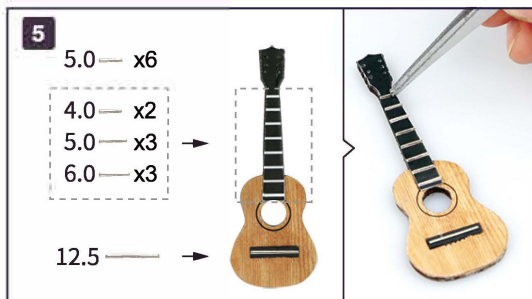

Potnij i przyklej drut zgodnie ze zdjęciem.

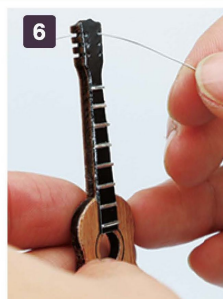

Przewlec drut jak na zdjęciu.



Zamocuj i sklej jak na zdjęciu.

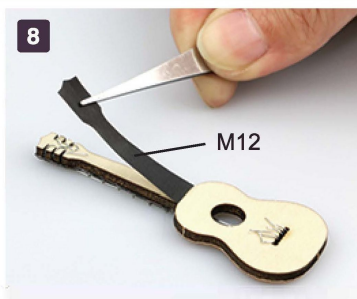

Przyklej M12 z tyłu gitary.

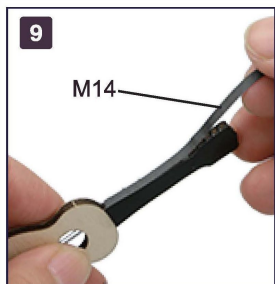

Przyklej M14 jak na zdjęciu.

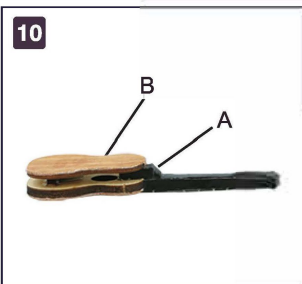

Sklej jak na zdjęciu.

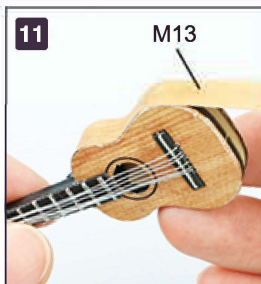

Owiń i przyklej M13 jak na zdjęciu.



Zamocuj drut jak na zdjęciu. (drut-krok 5)

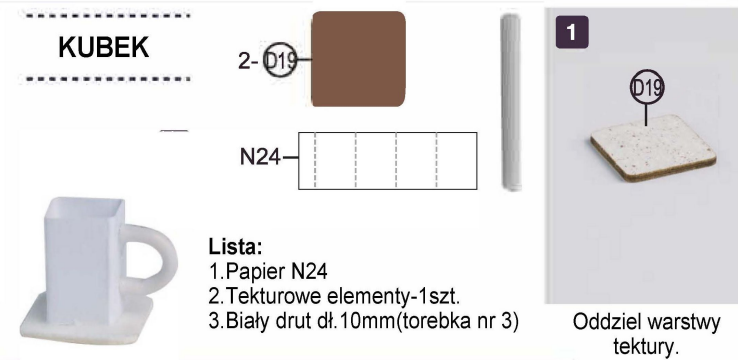
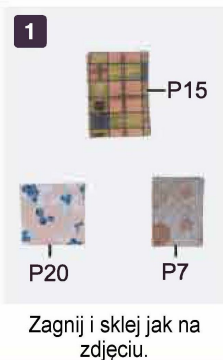
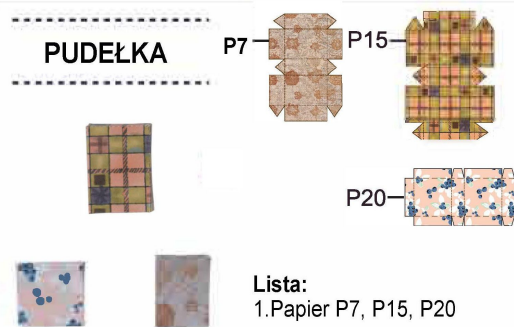

Przytnij narożniki jak na zdjęciu.

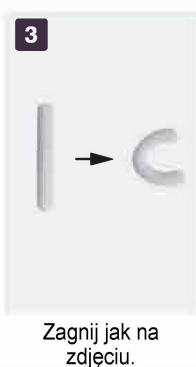

Zagnij jak na zdjęciu.



Sklej jak na zdjęciu.



Lista:
1. Biały drut dł. 50mm (torebka nr 3)
2. Drewniany koralik-1szt. (torebka nr 4)
3. Srebrny koralik-1szt. (torebka nr 5)
4. Miedziany koralik-1szt. (torebka nr 5)
5. Koralik-1szt. (torebka nr 5)
6. Mały, drewniany koralik-1szt. (torebka nr 4)
7. Przezroczysty koralik-1szt. (torebka nr 5)



Usuń izolację z drutu jak na zdjęciu.

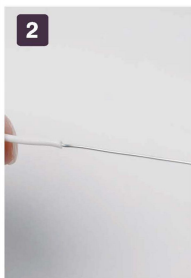

2 Usuń izolację z drutu jak na zdjęciu.

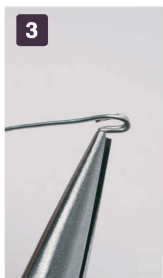

3 Zagnij dwa razy jak na zdjęciu.



4 Zamocuj drut w podstawie i przewlecz koraliki jak na zdjęciu.



5 Zagnij i odetnij nadmiar drutu.

SŁUCHAWKI

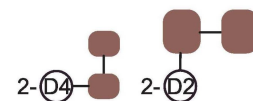

Lista:

1. Teksturalne elementy-4szt.
2. Gruby, biały drut dł.130mm(torebka nr 3)
3. Cienki biały drut dł.140mm(torebka nr 3)

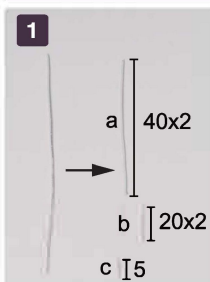

1 Potnij drut.

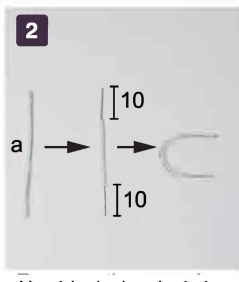

2 Usuń izolację z końców drutu i zagnij.



3 Zagnij drut.



4 Wykonaj 2szt.

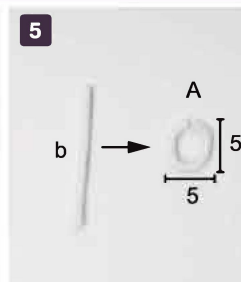

5 Zagnij jak na zdjęciu.

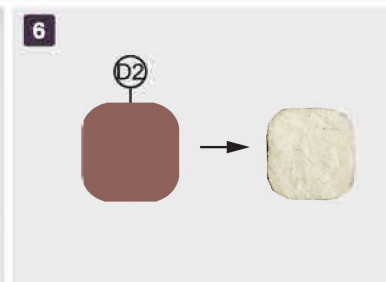

6 Ostrożnie oddziel warstwy tekstury.

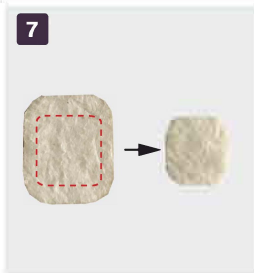

7 Przytnij jak na zdjęciu.

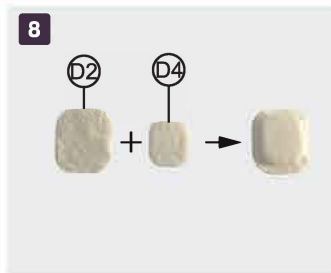

8 Powtórz z D4 i sklej jak na zdjęciu.



9 Sklej jak na zdjęciu. Wykonaj 2szt.

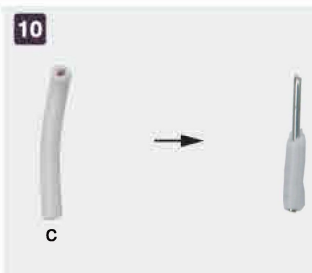

10 Usuń 2mm izolacji jak na zdjęciu.

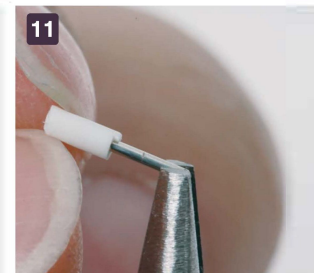

11 Wsuń drut jak na zdjęciu.

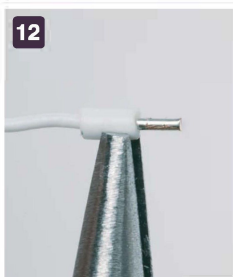

12 Zamocuj cienki drut w otworze jak na zdjęciu.



13 Sklej i uformuj drut jak na zdjęciu.

ROŚLINA 1



Lista:

1. Papier N3
2. Zielony drut(torebka nr 3)
3. Żółty papier 80x40mm(torebka nr 2)
4. Zielony papier 140x40mm(torebka nr 2)

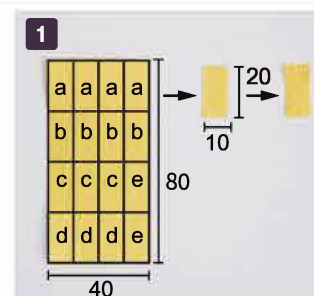

1 Potnij papier jak na zdjęciu.

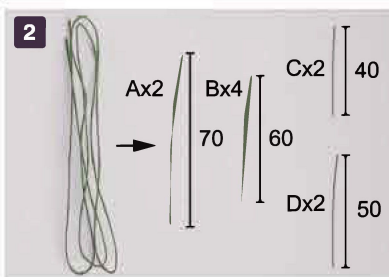

2 Potnij drut zgodnie ze zdjęciem.

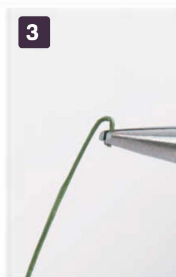

3 Zagnij jak na zdjęciu.

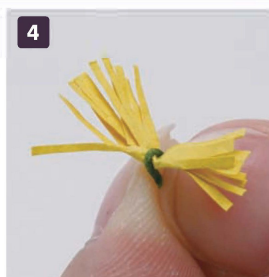

4 Zaciśnij jak na zdjęciu.

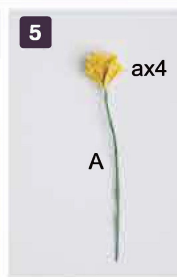

5 Zaciśnij 4szt.

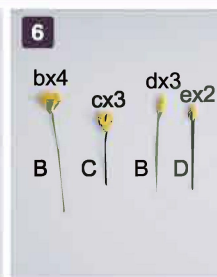

6 Wykonaj w ten sam sposób.



7 Spleć jak na zdjęciu.

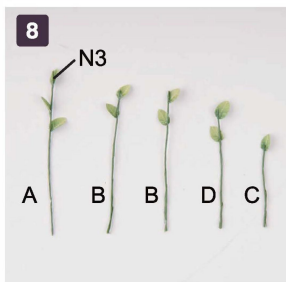

Sklej jak na zdjęciu.



Spleć jak na zdjęciu.



Złóż papier na pół.



Potnij jak na zdjęciu.



Zagnij jak na zdjęciu.



Złóż jak na zdjęciu.



Wklej do doniczki jak na zdjęciu.



Wklej kwiaty. Gotowe.

ROŚLINA 2



Lista:

1. Papier N14
2. Żółty papier 140x40mm (torebka nr 3)
3. Zielony drut dł. 160mm (torebka nr 2)



Użyj materiałów z poprzednich kroków.

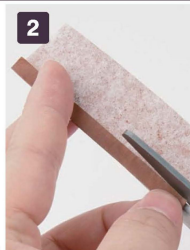

Wytnij paski. (grubość 6mm)

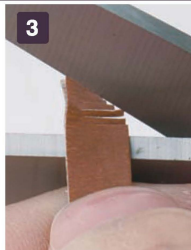

Natnij jak na zdjęciu. Wykonaj 4szt.

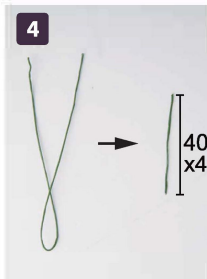

Potnij drut zgodnie ze zdjęciem.



Zamocuj i zagnij jak na zdjęciu.

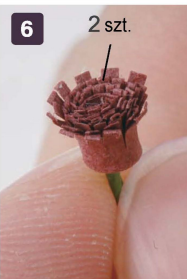

Zwiń jak na zdjęciu.

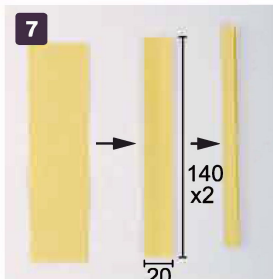

Potnij i złóż papier zgodnie ze zdjęciem.



Przytnij jak na zdjęciu.

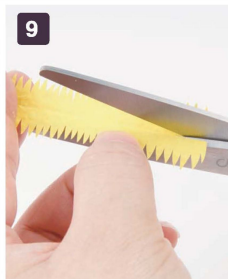

Rozłóż i przetnij na pół. Wykonaj 4szt.

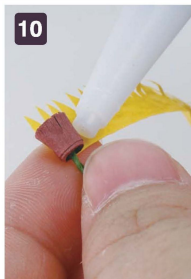

Owiń i przyklej jak na zdjęciu.



Uformuj jak na zdjęciu.

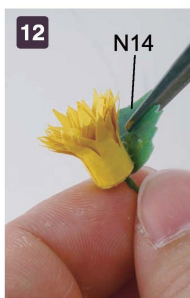

Przyklej liście.



Wykonaj 4szt. w ten sam sposób.

ROŚLINA 3

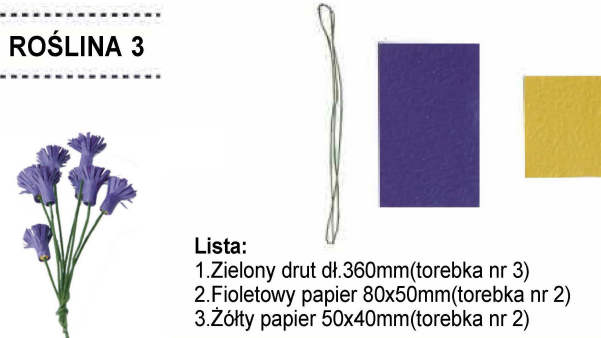

Lista:

1. Zielony drut dł. 360mm (torebka nr 3)
2. Fioletowy papier 80x50mm (torebka nr 2)
3. Żółty papier 50x40mm (torebka nr 2)

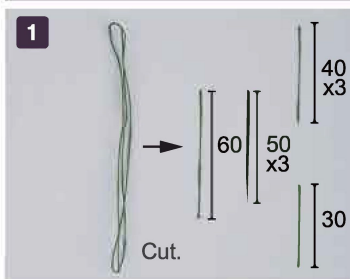

Potnij drut zgodnie ze zdjęciem.

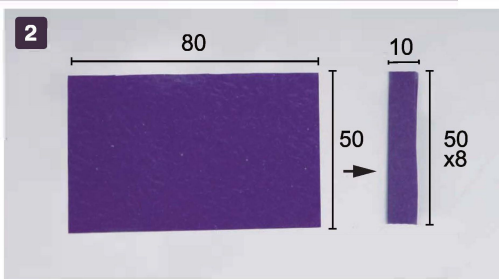

Potnij fioletowy papier zgodnie ze zdjęciem.



Potnij jak na zdjęciu.

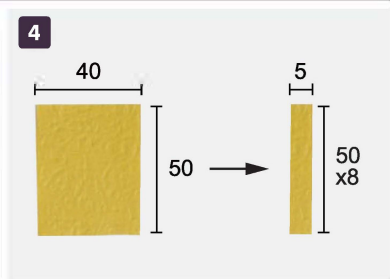

Potnij żółty papier zgodnie ze zdjęciem.

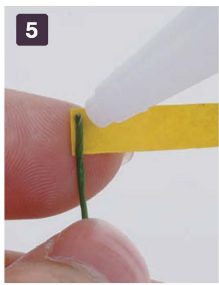

5

Przyklej drut jak na zdjęciu.

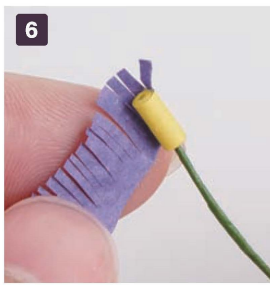

6

Owiń i sklej jak na zdjęciu.



7

Przytnij jak na zdjęciu.



8

Wykonaj 8szt. w ten sam sposób.



9

Spleć jak na zdjęciu.

ROŚLINA 4



Lista:

1. Zielony papier 140x20mm (torebka nr 2)



1

Zagnij papier zgodnie ze zdjęciem.

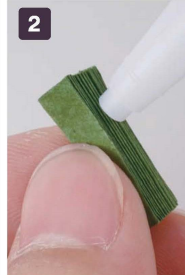

2

Sklej jedną stronę.

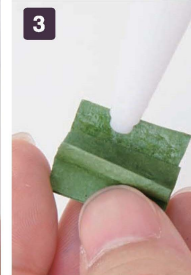

3

Sklej końce jak na zdjęciu.

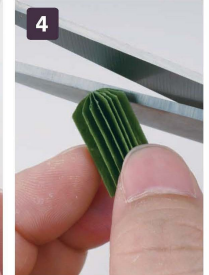

4

Przytnij narożniki.



5

Namaluj białe kropki jak na zdjęciu.

ROŚLINA 5



Lista:

1. Zielony drut (torebka nr 3)
2. Zielony papier 140x120mm (torebka nr 2)

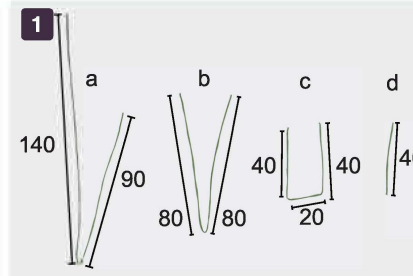

1

Potnij drut zgodnie ze zdjęciem.

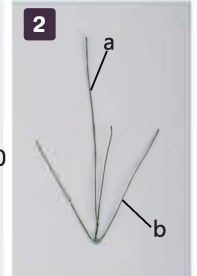

2

Spleć jak na zdjęciu.

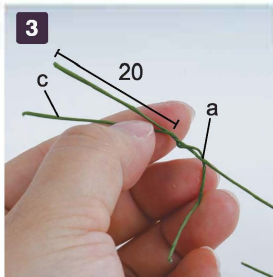

3

Spleć jak na zdjęciu.

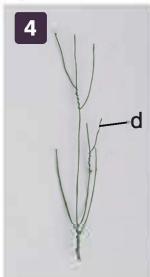

4

Spleć jak na zdjęciu.

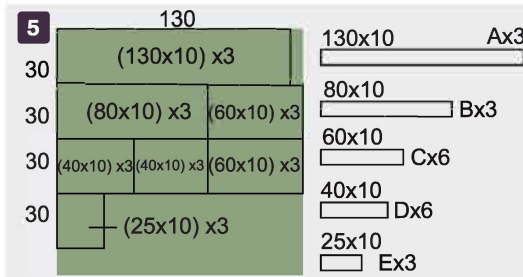

5

Potnij papier zgodnie ze zdjęciem.

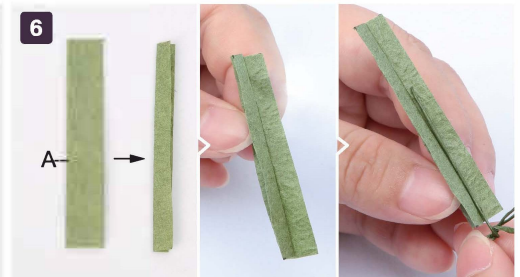

6

Złóż papier na pół. Sklej 2szt. i przyklej w środku drut jak na zdjęciu. Przyklej trzeci papier, aby zasłonić drut.

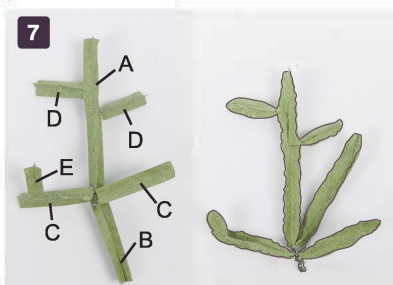

7

Sklej i przytnij papier jak na zdjęciu.



8

Uformuj jak na zdjęciu.

ROŚLINA 6



Lista:

1. Zielony papier (torebka nr 2)

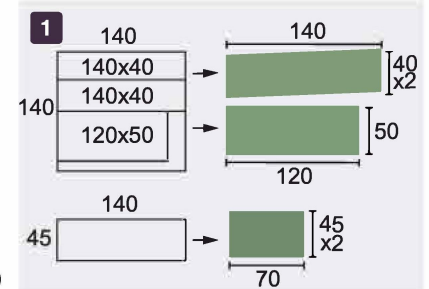

1

Potnij papier zgodnie ze zdjęciem.

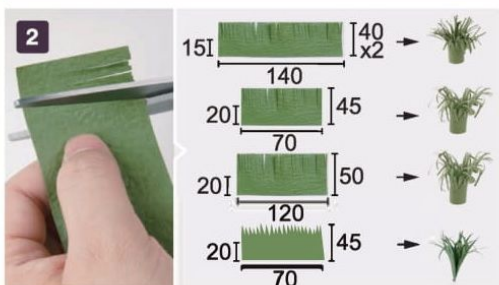

Natnij papier i dotnij zgodnie z wymiarami na zdjęciu. Zwiń i sklej.

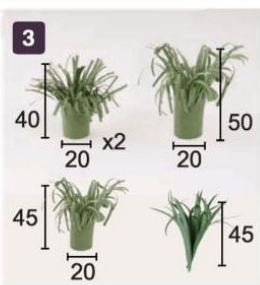

Dotnij zgodnie ze zdjęciem.

ROŚLINA 7



Lista:

1. Różowa modelina (torebka nr 4)
2. Srebrna doniczka-1szt. (torebka nr 4)
3. Niebieski piasek (torebka nr 3)
4. Zielony papier 70x50mm (torebka nr 8)
5. Zielony drut dł. 440mm (torebka nr 3)

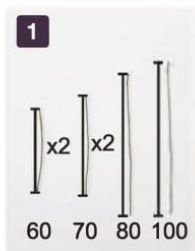

Potnij drut zgodnie ze zdjęciem.

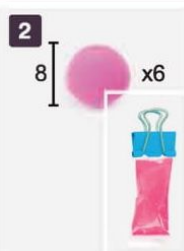

Uformuj modelinę jak na zdjęciu.



Posyp modelinę niebieskim piaskiem jak na zdjęciu.



Zamocuj drut jak na zdjęciu.

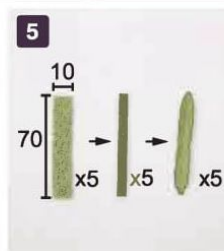

Potnij papier jak na zdjęciu. Złóż na pół i wytnij ponownie.



Sklej jak na zdjęciu.



Zamocuj w doniczce i zagnij liście.

ROŚLINA 8



Lista:

1. Różowa modelina (torebka nr 4)
2. Zielony proszek (torebka nr 3)

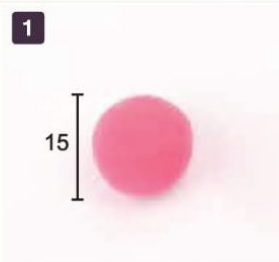

Uformuj modelinę zgodnie ze zdjęciem.



Przyklej zielony proszek jak na zdjęciu.



Gotowe.

ROŚLINA 9



Lista:

1. Papier N5
2. Zielony drut dł. 160mm (torebka nr 3)

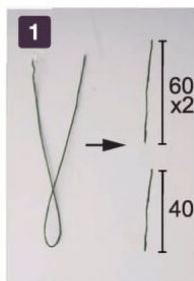

Potnij drut zgodnie ze zdjęciem.

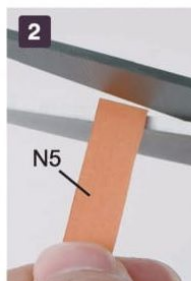

Natnij papier jak na zdjęciu.



Przyklej drut i zwiń papier.

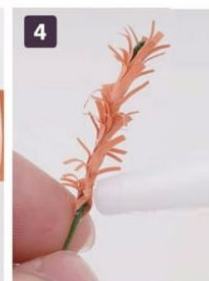

Uformuj jak na zdjęciu.



Wykonaj 3szt. w ten sam sposób.



Spleć jak na zdjęciu.

ROŚLINA 10

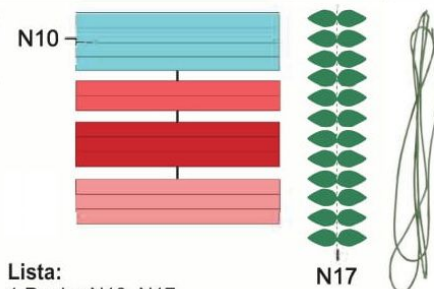

Lista:

1. Papier N10, N17
2. Zielony drut (torebka nr 3)

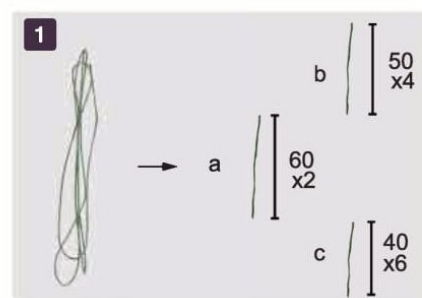

Potnij drut zgodnie ze zdjęciem.

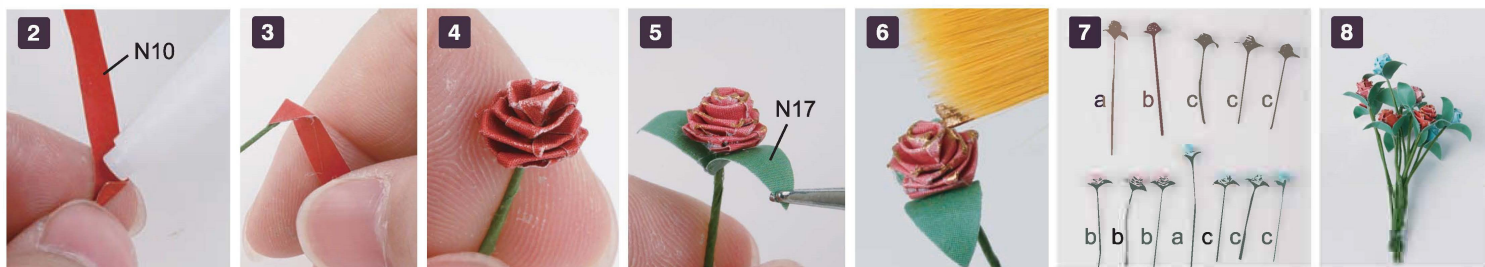

2 Zagnij trójkąt i sklej jak na zdjęciu.

3 Przyklej łodygę jak na zdjęciu.

4 Zagnij jak na zdjęciu.

5 Przyklej N17 i zagnij jak na zdjęciu.

6 Pomaluj jak na zdjęciu.

7 Wykonaj 12szt. w ten sam sposób.

8 Spleć jak na zdjęciu.

ROŚLINA 11

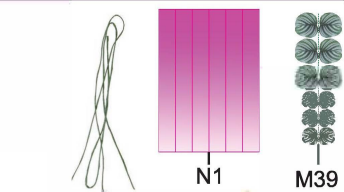

Lista:

1. Papier N1, M39
2. Zielony drut torebka nr 3)
3. Żółty kwiat-2szt. (torebka nr 3)

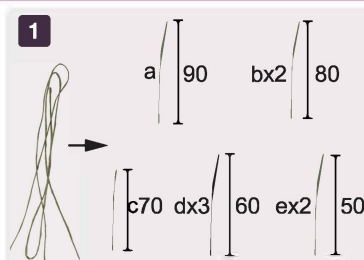

1 Potnij drut zgodnie ze zdjęciem.



2 Złóż papier 3 razy.

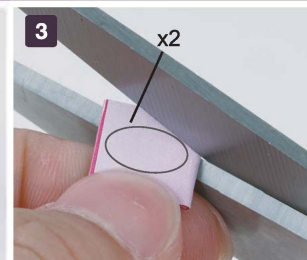

3 Wytnij zgodnie ze zdjęciem. (wykonaj 16 płatków)



4 Uformuj jak na zdjęciu.

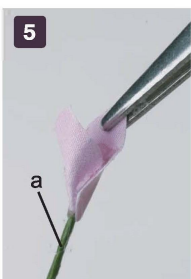

5 Przyklej drut jak na zdjęciu.

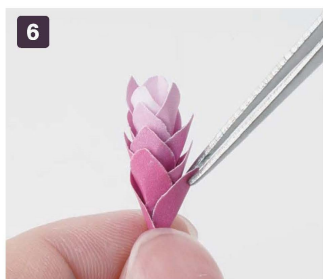

6 Sklej 16 płatków jak na zdjęciu. (od jasnego do ciemnego koloru)

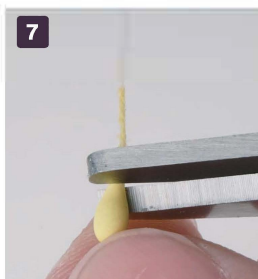

7 Odetnij sznurek jak na zdjęciu.



8 Wklej jak na zdjęciu.

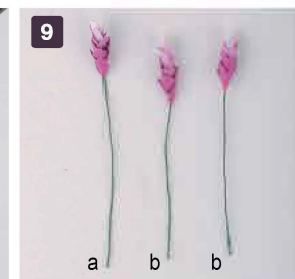

9 Wykonaj 3szt. w ten sam sposób.

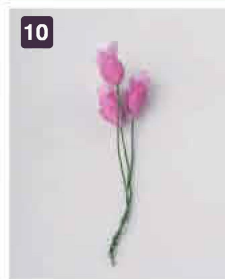

10 Spleć jak na zdjęciu.

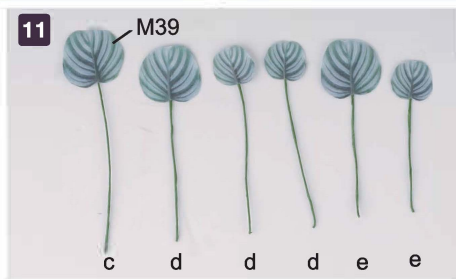

11 Przyklej drut na środku M39 i utnij.



12 Spleć jak na zdjęciu.



13 Uformuj jak na zdjęciu.



14 Umieść modelinę w doniczce i zamocuj kwity jak na zdjęciu.

ROŚLINA 12



Lista:

1. Papier M16, M25, M40
2. Zielony drut dł.570mm, 280mm(torebka nr 3)
3. Przezroczysta folia 60x30mm(torebka nr 2)
4. Zielona modelina(torebka nr 4)

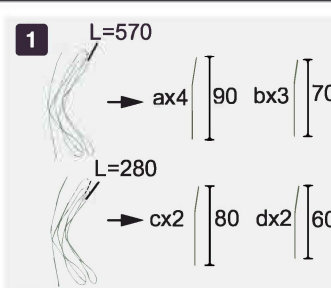

1 Potnij drut zgodnie ze zdjęciem.



2 Nanieś klej jak na zdjęciu.

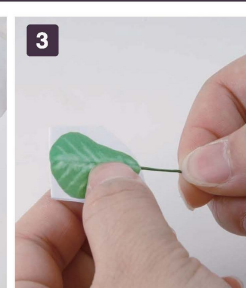

3 Przyklej drut na środku. Sklej i wytnij papier.

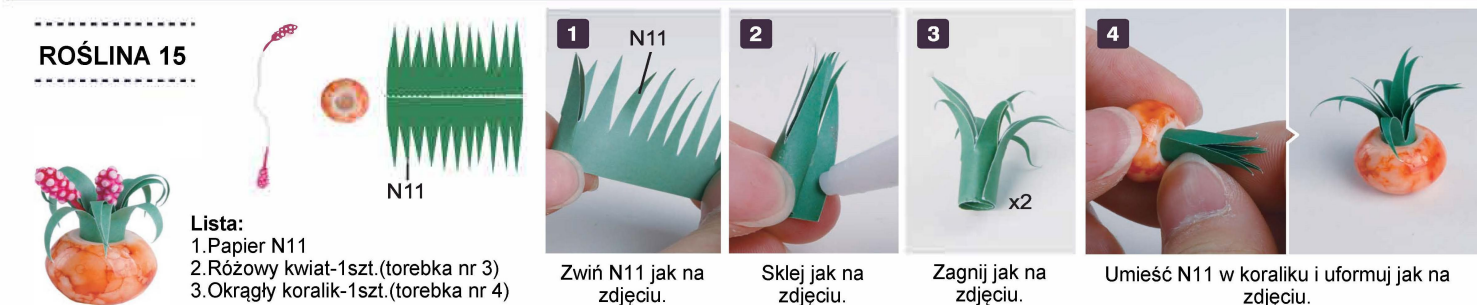
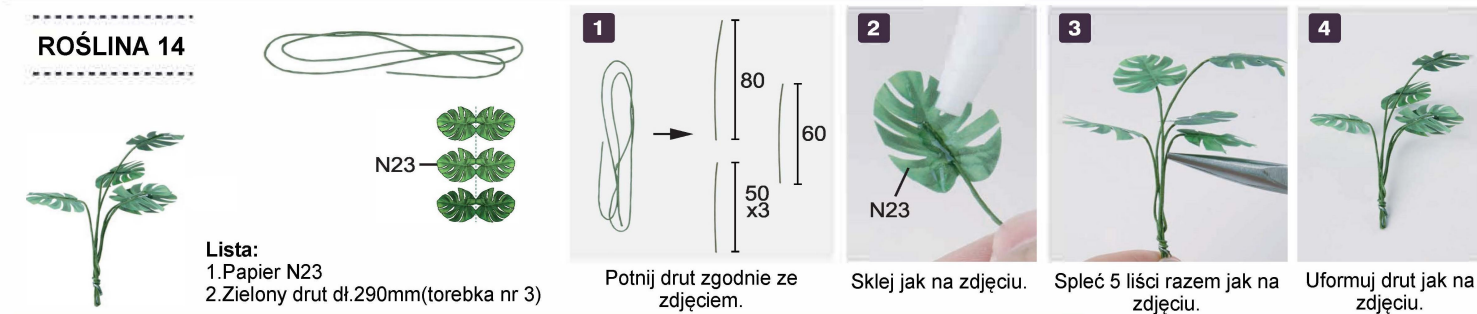
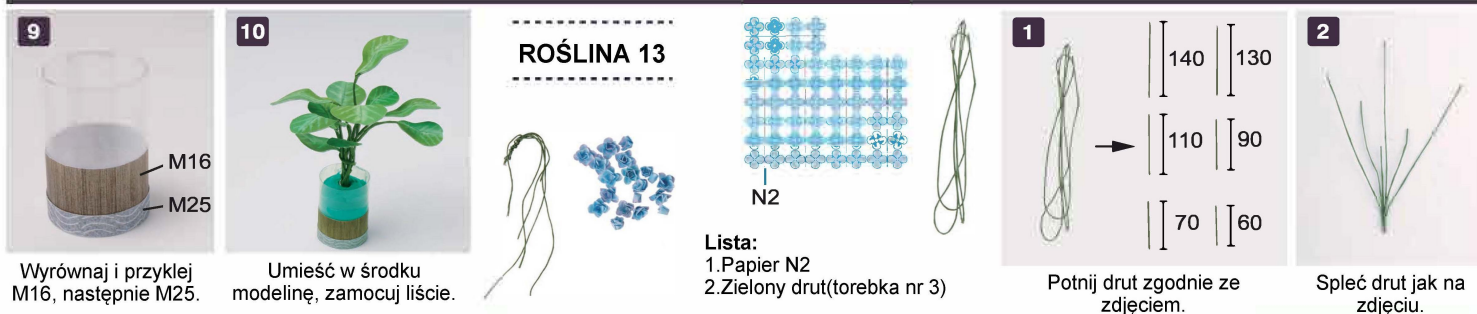

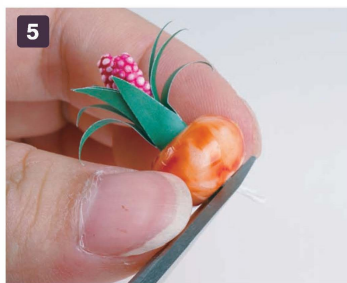

Utnij nadmiar sznurka.



sklej jak na zdjęciu.



Uformuj jak na zdjęciu.
Gotowe.

ROŚLINA 16



Lista:

1. Żółta doniczka-1szt. (torebka nr 4)
2. Różowy kwiat-1szt. (torebka nr 3)
3. Papier M21

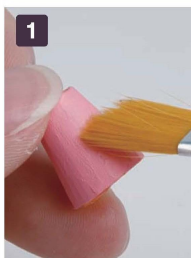

Pomaluj doniczkę różową farbą.

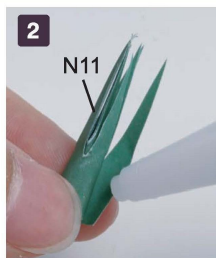

Sklej N11 jak na zdjęciu.

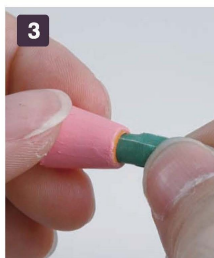

Zamocuj w doniczkce.



Sklej jak na zdjęciu.
Gotowe.

ROŚLINA 17



Lista:

1. Przezroczyste naczynie (torebka nr 4)
2. Biała roślina (3)
3. Papier M19



Sklej jak na zdjęciu.
(pomaluj kwiat różową farbą)

ROŚLINA 18

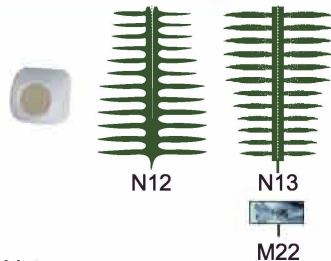

Lista:

1. Biała doniczka-1szt. (torebka nr 4)
2. Papier M22, N12, N13

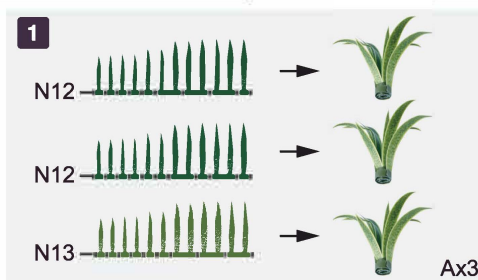

Zwiń papier jak na zdjęciu.

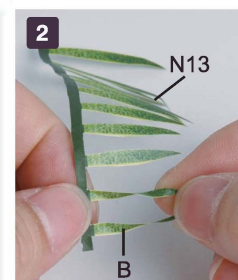

Zagnij liście jak na zdjęciu.

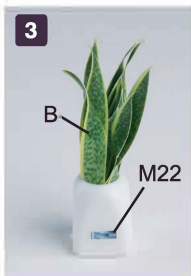

Sklej jak na zdjęciu.
Gotowe.

ROŚLINA 19



Lista:

1. Jasnozielony proszek (torebka nr 4)
2. Ciemnozielony proszek (torebka nr 4)
3. Przezroczyste naczynie-1szt. (torebka nr 3)
4. Drewniany koralik-1sz. (torebka nr 3)
5. Papier M18



Umieść proszek w naczyniu.

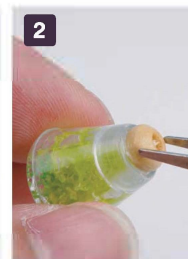

Przyklej koralik jak na zdjęciu.



Przyklej M18 jak na zdjęciu.

ROŚLINA 20



Lista:

1. Pasek aluminiowy dł. 120mm (torebka nr 3)
2. Zielona modelina (torebka nr 4)
3. Zielony kwiat-10szt. (torebka nr 3)
4. Drewniana doniczka-2szt. (torebka nr 4)

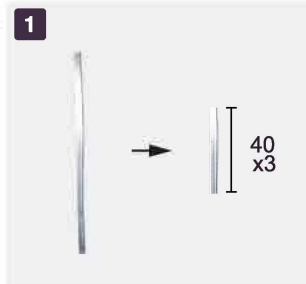

Potnij zgodnie ze zdjęciem.

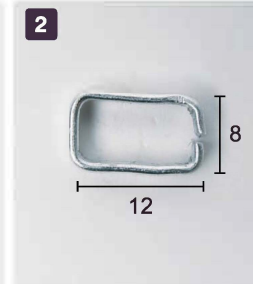

Zagnij jak na zdjęciu.

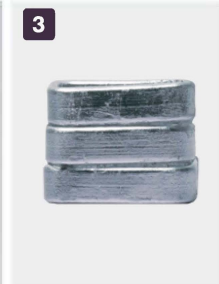

Sklej 3szt. jak na zdjęciu.

DEKORACJE



Lista:

1. Drewniany koralek-1szt. (torebka nr 4)
2. Duże miedziane oczko-2szt. (torebka nr 5)
3. duży koralek-1szt. (torebka nr 5)
4. Drewniany koralek-2szt. (torebka nr 4)
5. Mały koralek-1szt. (torebka nr 5)
6. Przezroczysty koralek-1szt. (torebka nr 5)
7. Czerwone koralki-3szt. (torebka nr 5)

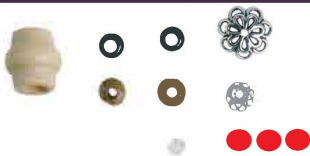

Pomaluj różową farbą.

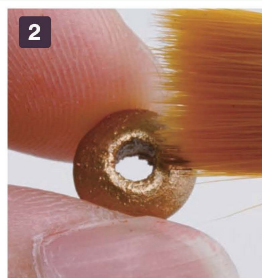

Pomaluj jak na zdjęciu.



Przyklej miedziane oczko jak na zdjęciu.



dekoracja 3

Sklej jak na zdjęciu.



dekoracja 4

Sklej jak na zdjęciu.

KONEWKA

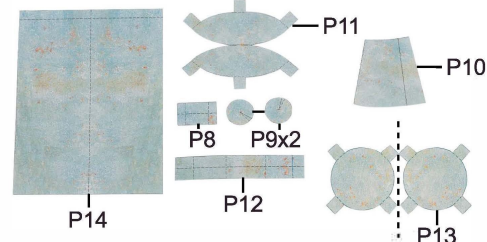

Lista:

1. Papier P8-P14

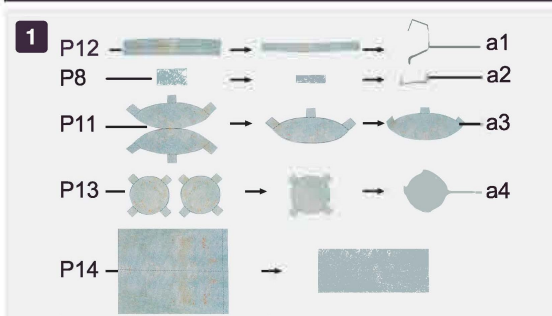

Zagnij i sklej jak na zdjęciu.



Zagnij i sklej jak na zdjęciu.

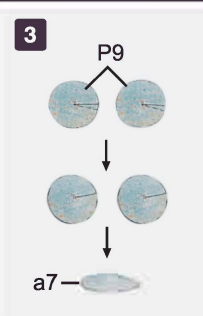

Sklej jak na zdjęciu.

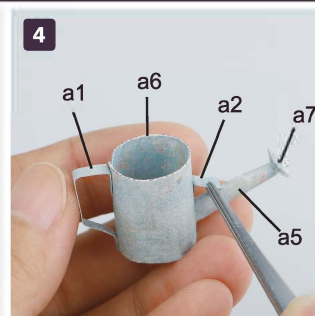

Sklej jak na zdjęciu.



Przyklej a4 na spodzie.

LIŚCIE



Lista:

1. Zielona modelina (torebka nr 4)

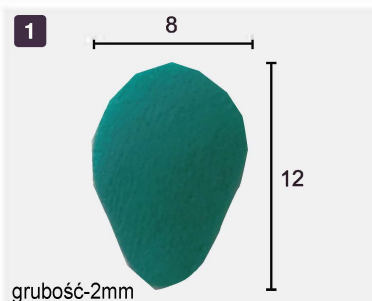

Uformuj modelinę zgodnie ze zdjęciem.



Wykonaj ślady jak na zdjęciu.

DEKORACJA ŚCIANKI



Lista:

1. Fioletowy kwiat-5szt. (torebka nr 3)
2. Żółty kwiat-4szt. (torebka nr 3)
3. nibiski kwiat (torebka nr 3)
4. Zielony drut dł. 165mm (torebka nr 3)
5. Zielona modelina (torebka nr 4)
6. Czerwona modelina (torebka nr 4)



Wypełnij modeliną jak na zdjęciu.

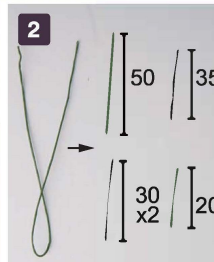

Potnij drut zgodnie ze zdjęciem.



Odetnij sznurek od kwiatów, wykonaj kulki z modeliny, zamocuj i uformuj drut. Sklej jak na zdjęciu.

Elementy

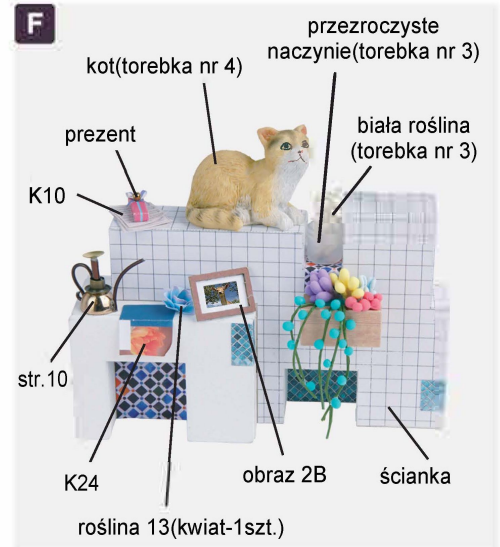
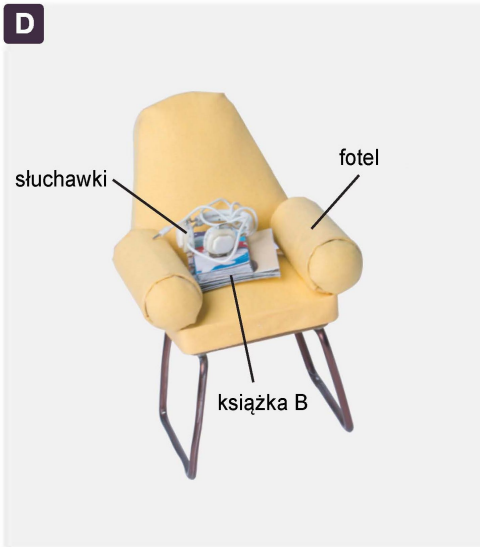
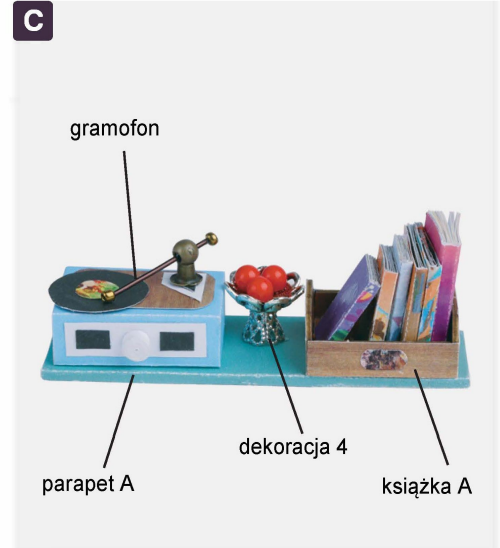
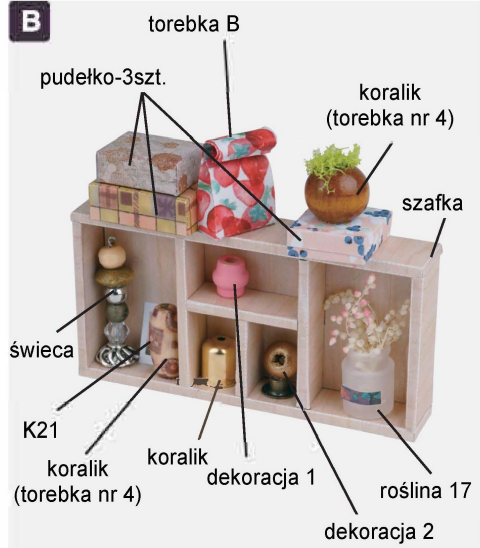

LAMPA

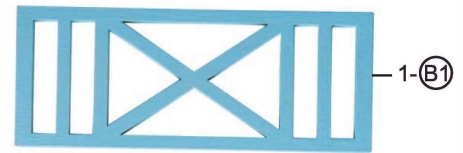

Lista:

1. Żółty przewód(torebka nr 3)
2. Biały przewód(torebka nr 3)
3. Drewniane elementy-1szt.
4. Rurka termokurczliwa dł.69mm(torebka nr 3)
5. Dioda-1szt.(torebka nr 5)
6. Srebrny kwiat-1szt.(torebka nr 5)
7. Srebrny koralik-1szt.(torebka nr 5)
8. Duże miedziane oczko-2szt.(torebka nr 5)
9. Małe miedziane oczko-1szt.(torebka nr 5)
10. Niebieski klosz-1szt.(torebka nr 4)

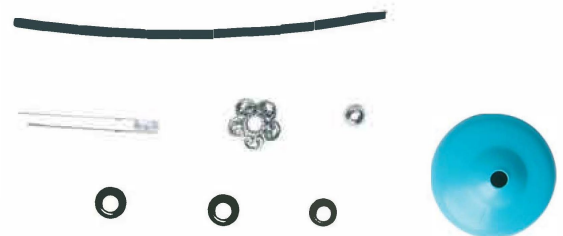

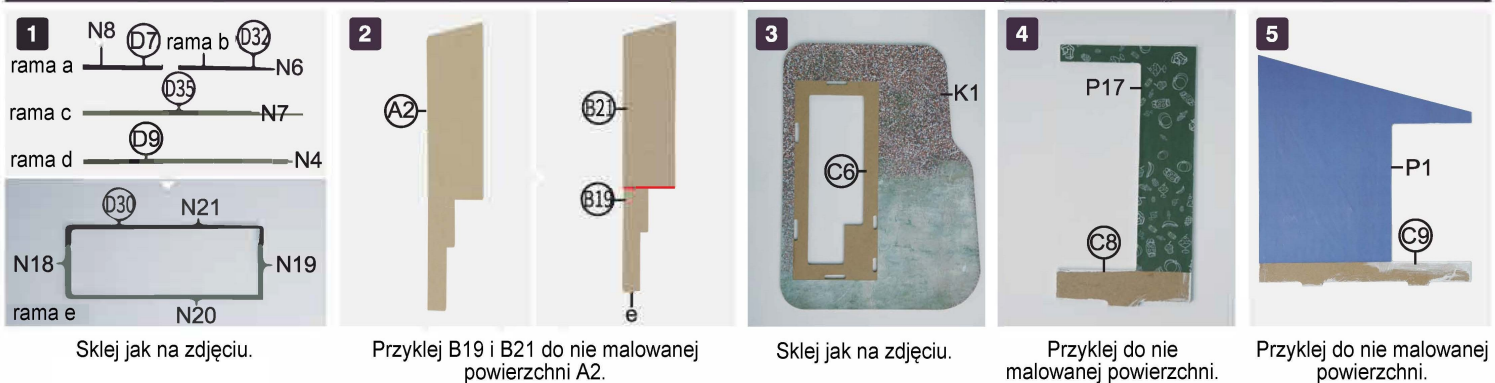
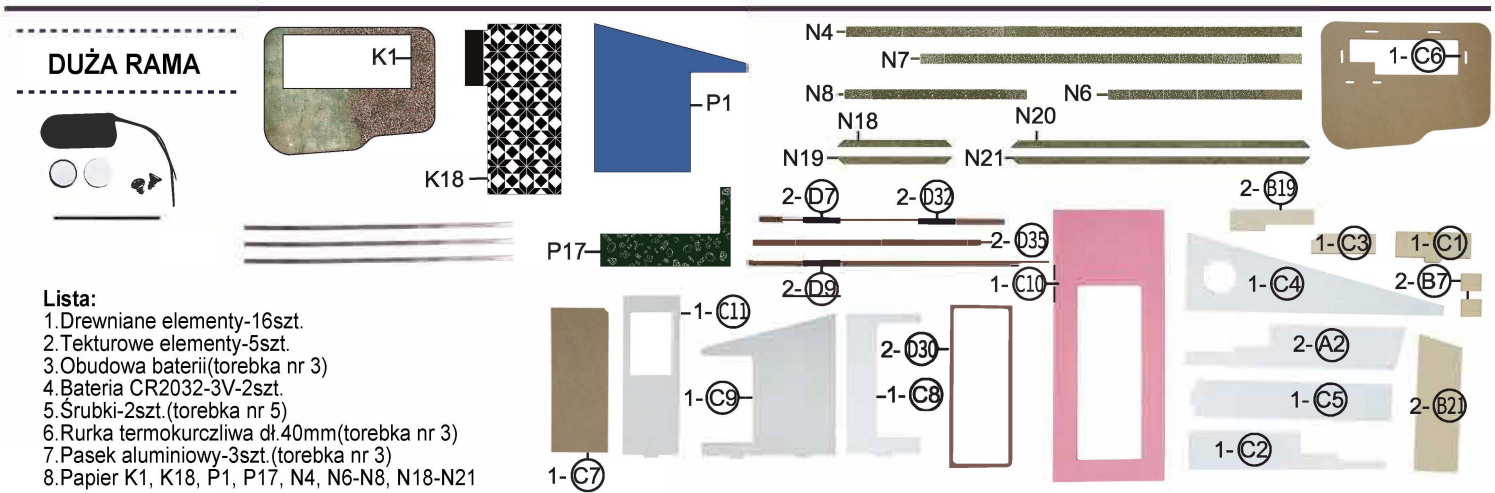
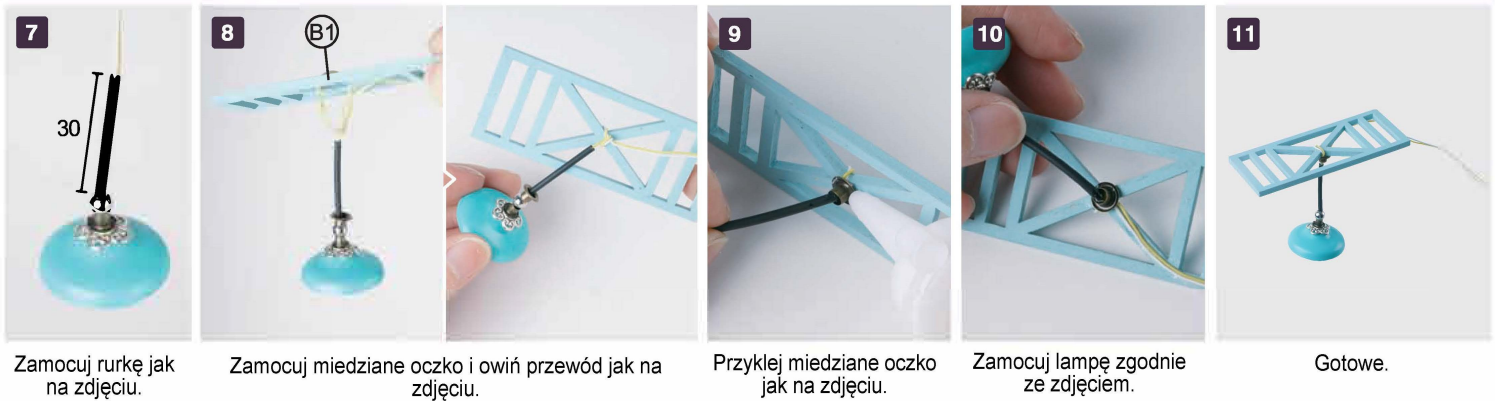
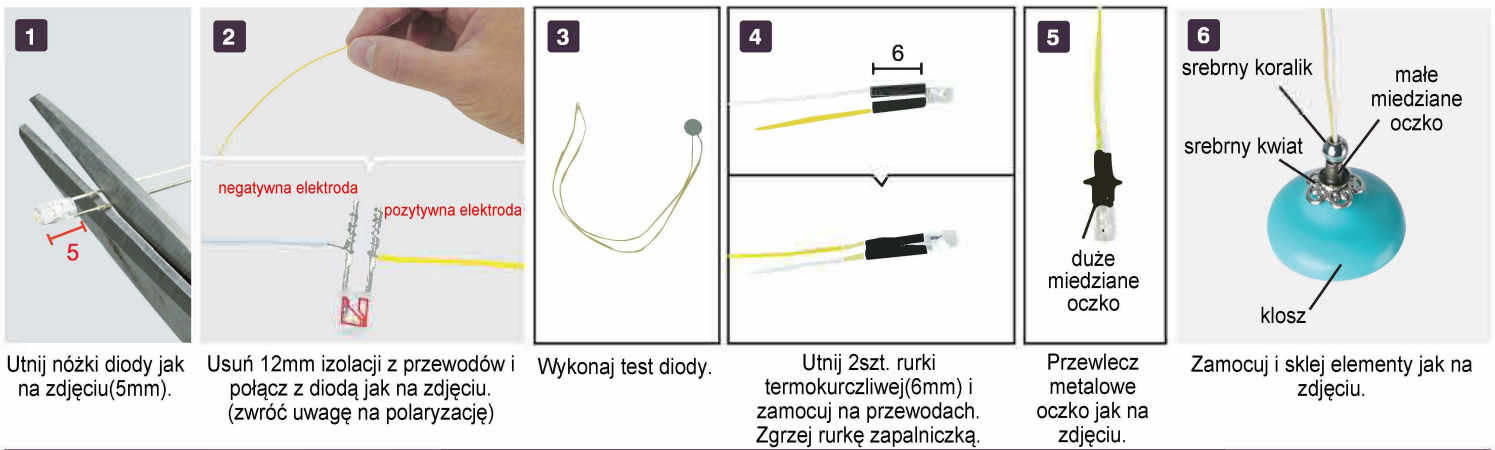

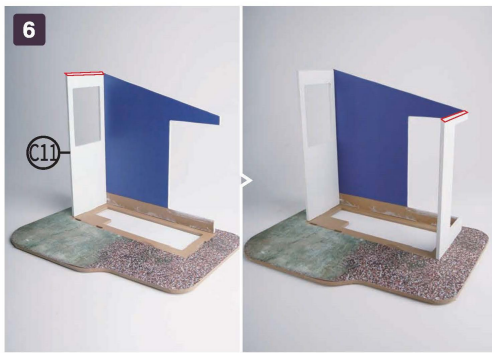

6

C11

Zamontuj i sklej krok 3, 4 i 5 zgodnie ze zdjęciem.
(zwróć uwagę na położenie C11)

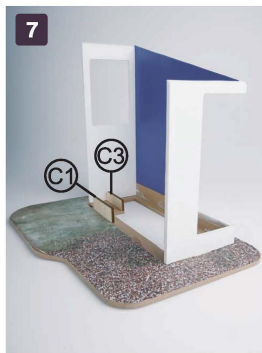

7

C1

C3

Sklej jak na zdjęciu.

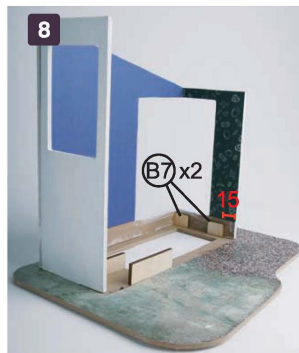

8

B7 x2

15

Przyklej zgodnie z odległością
podaną na zdjęciu.

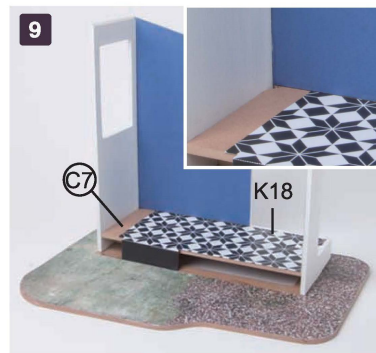

9

C7

K18

Sklej jak na zdjęciu.

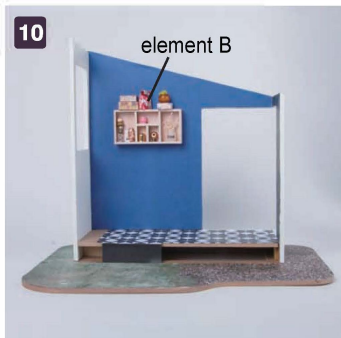

10

element B

Przyklej element B zgodnie z
przerwaną linią.



11

C4

C5

C2

Sklej jak na zdjęciu.
(zwróć uwagę na położenie C2)

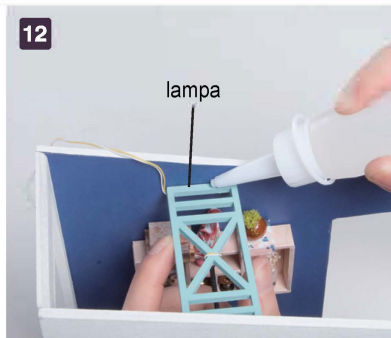

12

lampa

Przyklej lampę zgodnie z przerywaną linią.
(przewód skierowany jest w lewo)

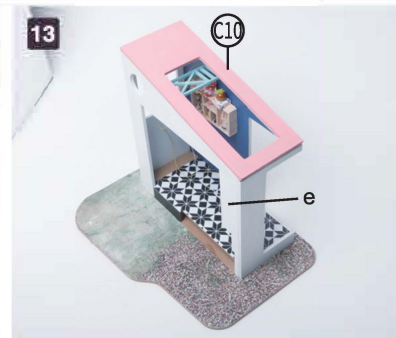

13

C10

e

Zamocuj i sklej jak na zdjęciu.
Pozostaw przewód w środku.
(użyj papieru ściernego, aby usunąć
szczelinę pomiędzy ramą a dachem)



14

Zamocuj i przyklej przewód zgodnie
ze zdjęciem.

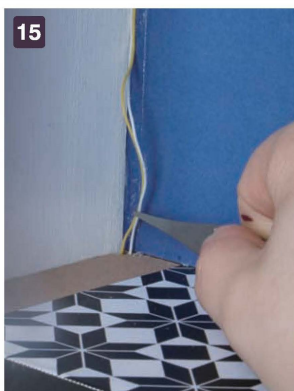

15

Zamocuj i przyklej przewód
zgodnie ze zdjęciem.

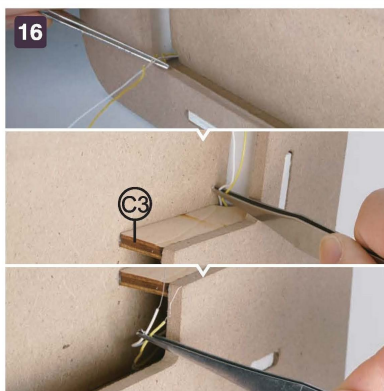

16

C3

Przewlecz przewody przez otwór w
podłodze i w C3 jak na zdjęciu.



17

Umieść baterie w obudowie.
(zwróć uwagę na + i -)

Zamocuj śrubki.

Usuń 12mm izolacji z
przewodów obudowy baterii.

Utnij 2szt. rurki
termokurczliwej(20mm) i
zamocuj na przewodach.



18

Połącz przewody lampy z przewodami obudowy baterii.
(żółty-czerwony, biały-czarny) Wykonaj test lampy po połączeniu przewodów.



19

firana

element C

parapet B

Sklej jak na zdjęciu.

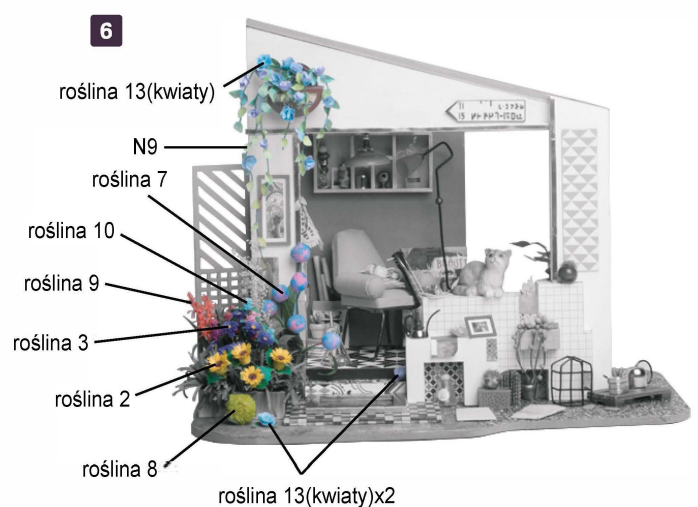
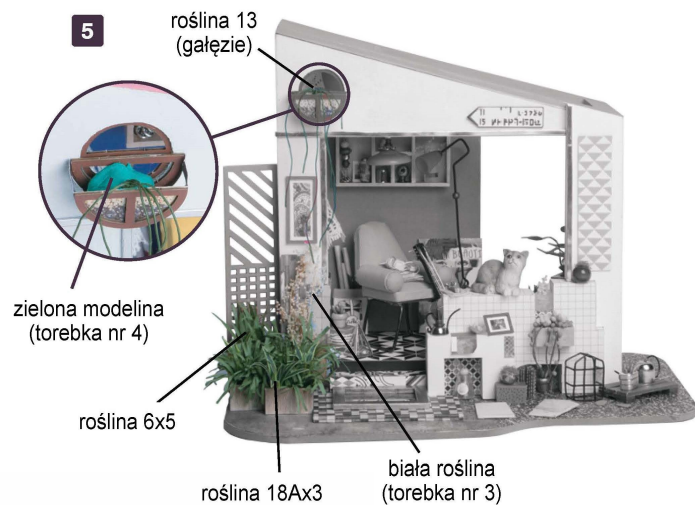
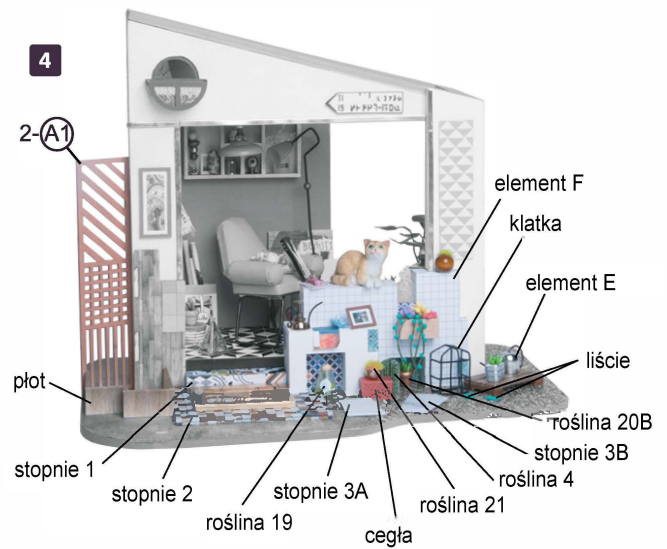
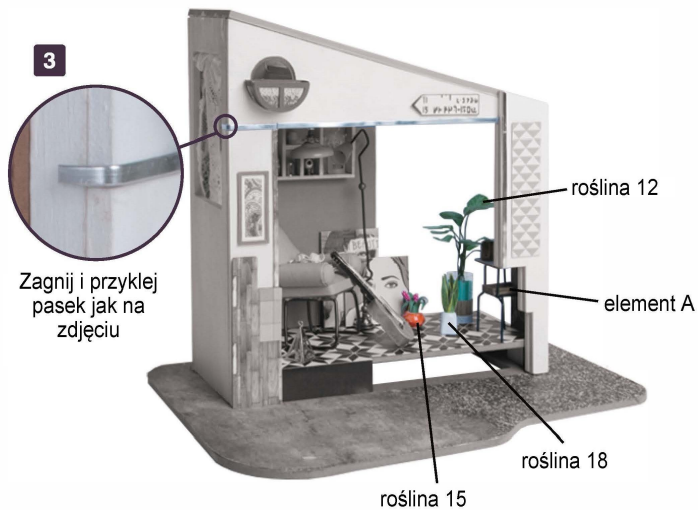
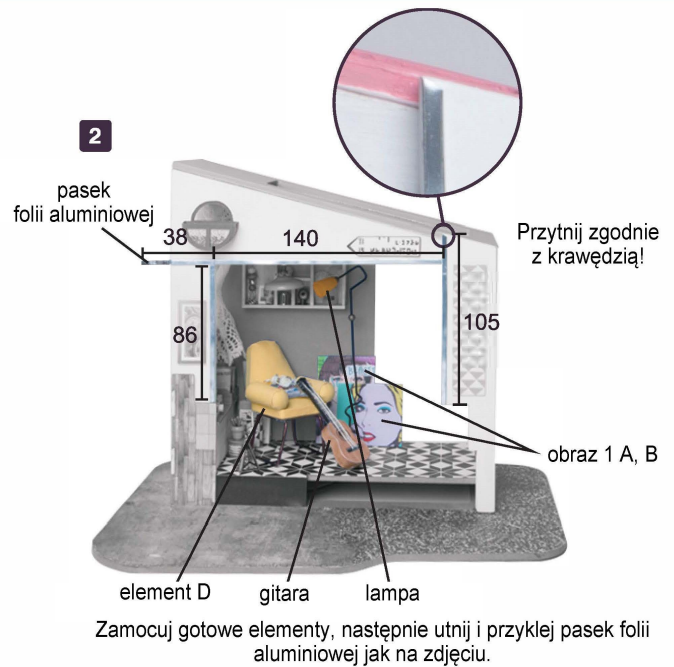
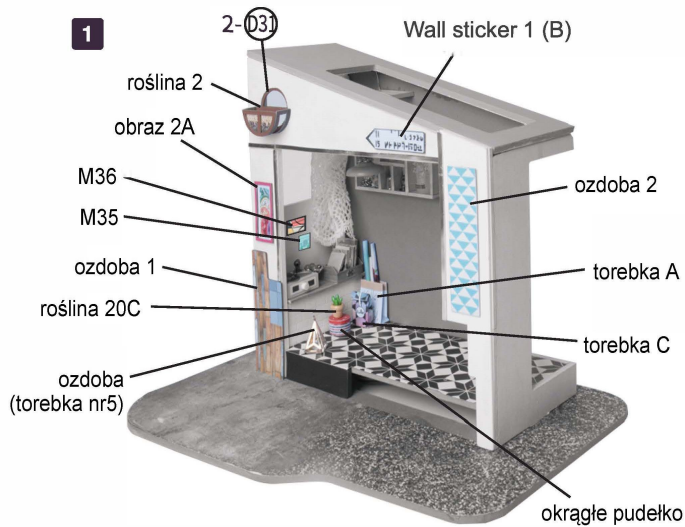

Kolejność montażu

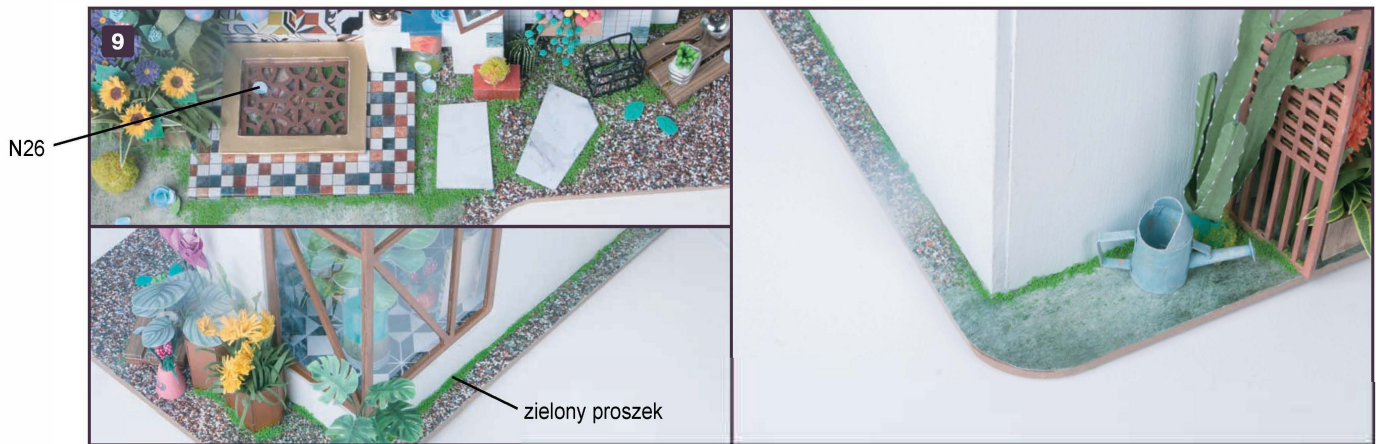
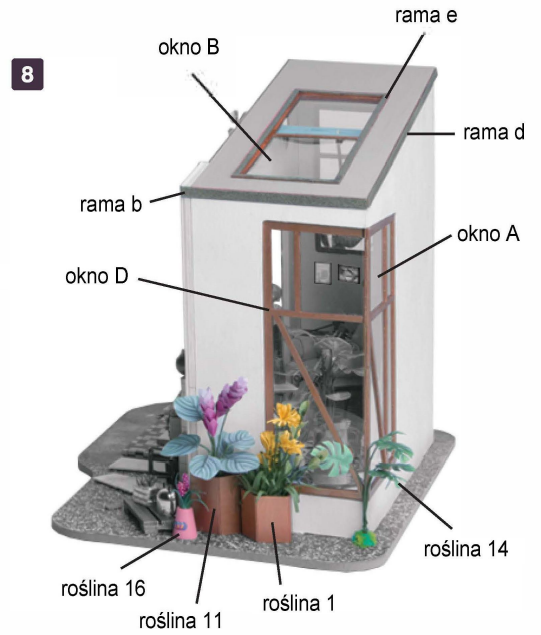
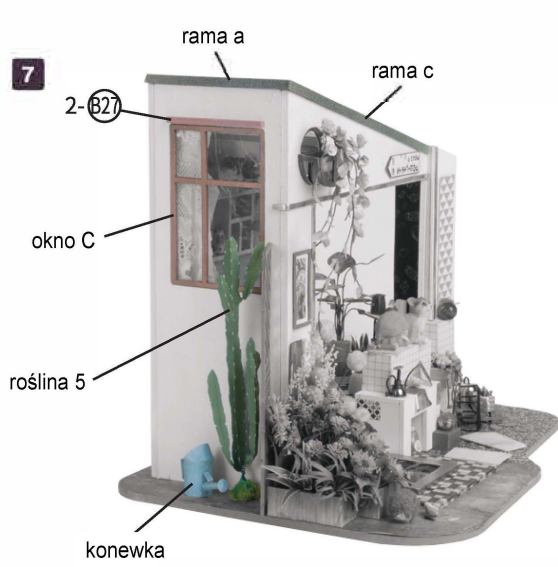

Przyklej zielony proszek i ozdoby N26 wokół domku, jak na zdjęciu.

10



Gotowe.

DYSTRYBUTOR:
NICE-IDEA Sp. z o.o.
Ul. Włókniarzy 1, 63-100 Śrem, Polska
www.nice-idea.pl
WYPRODUKOWANO W CHINACH