

little STORY

INSTRUKCJA ZŁOŻENIA

14+



SUSHI HOUSE

*PROPOZYCJA WYKONANIA

UWAGA

- Produkt przeznaczony dla osób powyżej 14 lat
- Zestaw zawiera małe elementy-ryzyko połknięcia
- Dzieci powinny składać zestaw pod nadzorem osoby dorosłej

WSKAZÓWKI DOTYCZĄCE MONTAŻU

1. Proszę przeczytać i zapoznać się z instrukcją przed montażem
2. Niektóre drewniane elementy należy wyszlifować papierem ściernym, następnie zamocować zgodnie z instrukcją
3. Użyj pęsety, aby zamocować małe elementy
4. Użyj szczypec, aby uformować drut
5. Zagnij papierowe elementy wzdłuż przerywanych linii
6. Papierowe elementy można zamocować dwustronną taśmą samoklejącą
7. Drewno, tkanina i koralki mogą się nieznacznie różnić w zależności od partii, prosimy o zapoznanie się z rzeczywistym produktem w celu uzyskania szczegółowych informacji.

NARZĘDZIA



Zestaw zawiera niezbędne narzędzia.
Pozostałe narzędzia proszę przygotować we własnym zakresie.



• WSKAZÓWKI DOTYCZĄCE SKLEJKI



Delikatnie przetnij nożem w miejscu połączenia, a następnie wyjmij element. (natnij przód i tył)



Użyj noża do wygładzenia zadziorów.



Lub użyj papieru ściernego, aby wygładzić zadziory.

• WSKAZÓWKI DOTYCZĄCE OBUDOWY BATERII



Przygotuj: obudowę baterii, diodę LED, taśmę, śrubokręt, baterie (zestaw nie zawiera baterii).



Usuń wieczko obudowy.



Umieść baterie- zwróć uwagę na polaryzację.



Połącz czerwony przewód z szarym przewodem. Połącz czarny przewód z białym przewodem.



Wykonaj test diody, następnie owiń miejsce łączenia przewodów taśmą.



Zamocuj wieczko obudowy i zabezpiecz śrubką.

Lista elementów (zdjęcie poglądowe)



Nazwa	Rozmieszczenie materiałów	Nazwa	Rozmieszczenie materiałów
wydruki szablon	opakowanie, 6 stron A4, jedna strona A5	drzwi okno	torebka D + torebka E + wydruki + szablony
		reklama	torebka D + torebka G + wydruki
stół sushi	torebka B + wydruki	lampiony	torebka B + torebka E + torebka F + wydruki
stoły	torebka B + wydruki	parasol	torebka E + torebka F + wydruki
krzesła	torebka B + torebka E + wydruki	stołek	torebka E + torebka F + wydruki
siedzenia	torebka B + torebka E + wydruki	rośliny	torebka E + torebka F + wydruki
talerze pudełko	wydruki	dekoracje	torebka E + torebka F + wydruki + szablony
sushi	torebka B + torebka E + wydruki + szablony	dach lampa	torebka A + torebka D + torebka E + torebka F + szablony
sushi	torebka B + torebka E + torebka F + wydruki + szablony	rama	torebka A + torebka D + torebka E + torebka F + wydruki
butelki półka	torebka C + torebka E + torebka F + wydruki + szablony	rama (I piętro)	torebka A + torebka D + torebka F + torebka G + wydruki
gabłota	torebka A + torebka C + torebka E + wydruki + szablony	obudowa baterii	torebka G
buty	torebka C + wydruki		
stolik	torebka C + torebka E + wydruki		
stopnie zawieszka	torebka C + wydruki		
menu flaga szyld	torebka C + wydruki		

Wydruki i szablony (zdjęcie poglądowe)



● WSKAZÓWKI DOTYCZĄCE SYMBOLI



zainstaluj części w przeciwnym kierunku



zainstaluj te same części po obu stronach



zwróć uwagę na metodę połączenia elementów A i B



złóż na pół zgodnie ze strzałką



zagnij dwa brzegi do środka



zagnij cztery rogi do środka



zwróć uwagę na metodę połączenia elementów A i B



gotowy element

np: np: 1 2 3

STÓŁ SUSHI

Przed wykonaniem, wycinaj elementy B17, B18, B19 z arkusza A13.

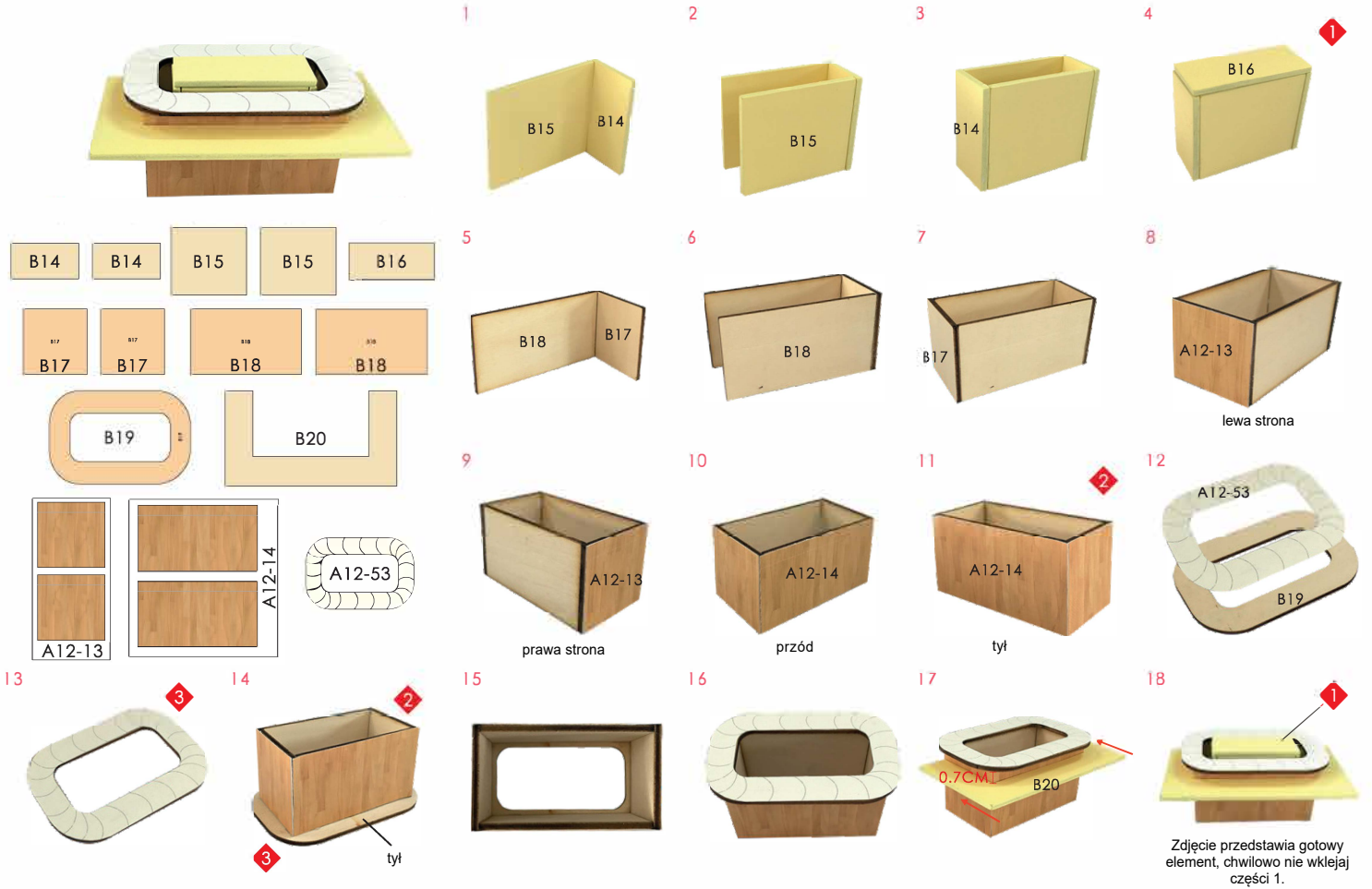

STÓŁY

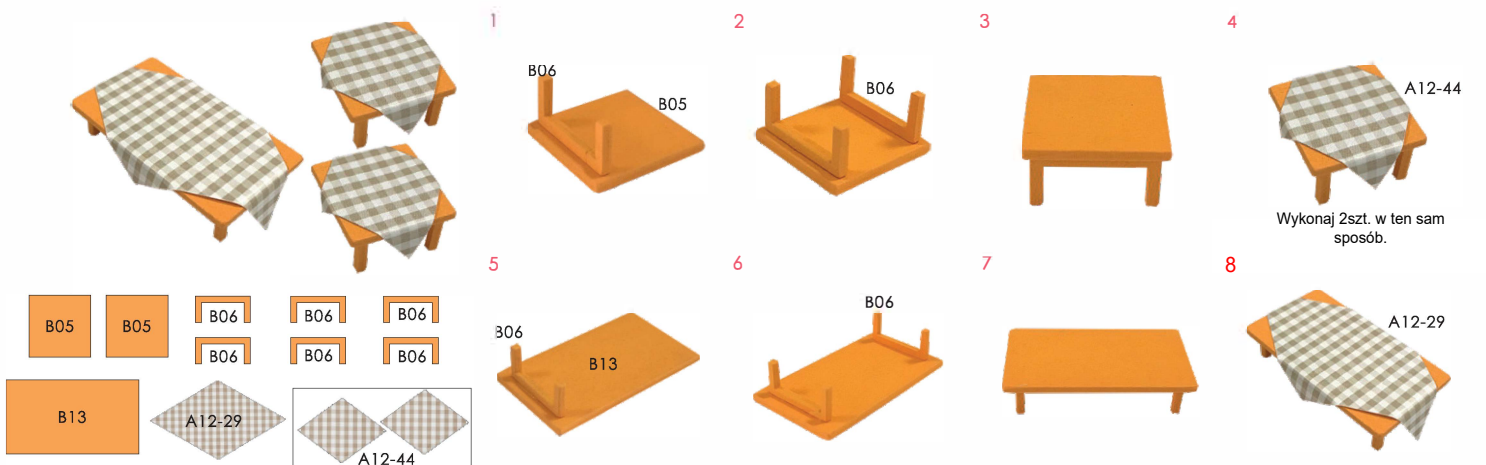

KRZESŁA

Przed wykonaniem, wytnij E01 i E19 zgodnie z papierowym szablonem.

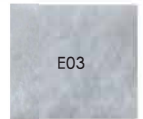
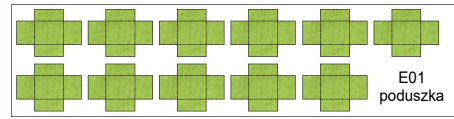
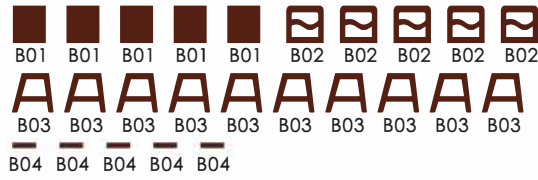

- Przyklej E19 do E03 i wytnij zgodnie z rozmiarem E19.
- E19
- E01
- E19
- tył
- Wykonaj 11szt. w ten sam sposób. (pozostaw 6szt.)
- B01, B02
- B03
- B03
- B04
- B01, B02, B03, B04
- Wykonaj 5szt. w ten sam sposób.

SIEDZENIA

Przed wykonaniem, wytnij E01 zgodnie z papierowym szablonem.

- E01
- E01
- E01, B08
- E01 oparcie
- E01
- B07
- Użyj elementów z poprzednich kroków. Wykonaj 6szt. w ten sam sposób.

TALERZE / PUDEŁKO

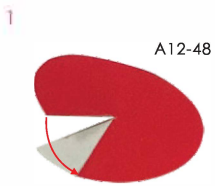
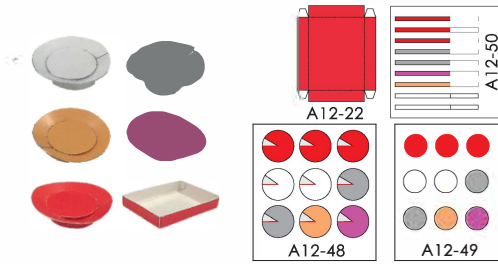

1
Natnij wzdłuż przerywanych linii, zaklej biały obszar.



2
przód



tył



3
A12-50

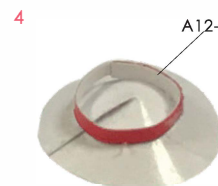

4
A12-48

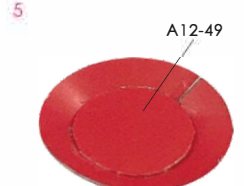

5
Wykonaj wszystkie talerze w ten sam sposób.

SUSHI

Przed wykonaniem, wtnij B11 z arkusza A13 oraz wtnij E03, E04, E05, E06, E07 zgodnie z papierowym szablonem.

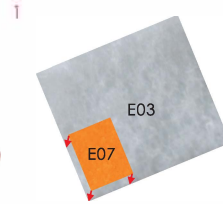
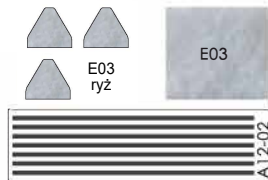

1
Przyklej E07 do E03 i wtnij.

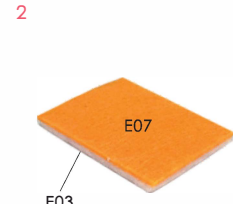

2
E03



3
Potnij (szerokość 0.3cm)

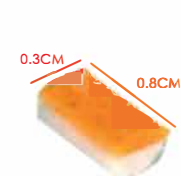

4
Potnij (długość 0.8cm)

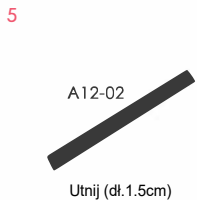

5
Utnij (dł.1.5cm)

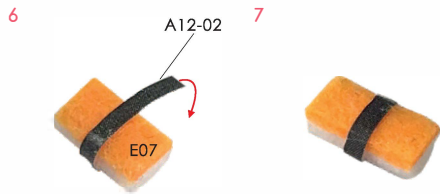

6



7



8

Używając tej samej metody, wykonaj pozostałe elementy w wyznaczonej ilości:

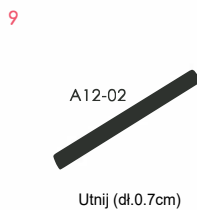

9
Utnij (dł.0.7cm)

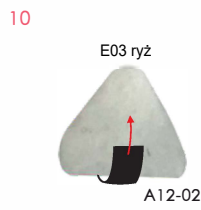

10



11

Wykonaj 3szt.



12

A12-48 (szary talerz)



13

A12-48 (biały talerz)



14

A12-48 (biały talerz)

15



Utnij 2 małe kawałki E04.

16

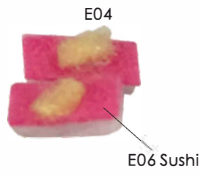

E06 Sushi

17



A12-48 (pomarańczowy talerz)

18



Utnij 2 kawałki E03 (04*0.7cm)

19



A12-48 (fioletowy talerz)

20



21

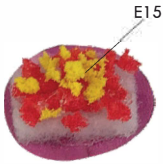

E15

22

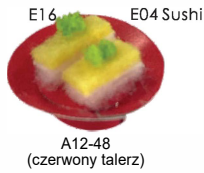

A12-48 (czerwony talerz)

23



A12-48 (czerwony talerz) Wykonaj 2szt.

24

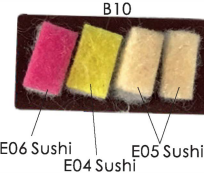

E06 Sushi E04 Sushi E05 Sushi

25

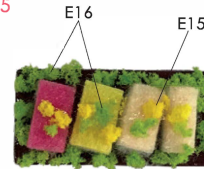

26

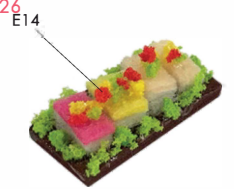

27



E04 Sushi E07 Sushi

28

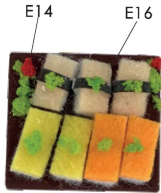

29

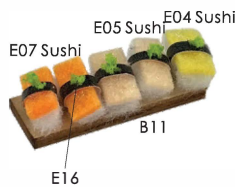

E16

30



E04 Sushi

31



32



SUSHI

Przed wykonaniem, wtnij E03, E04, E05, E06, E07 zgodnie z papierowym szablonem.

1 2

3 4 5 6 7 8

9 10 11 12 13 14

15 16 17 18 19 20

Utnij plaster F01 (grubość 0.1cm)

Przetnij na pół.

Utnij kawałek E03+E04, użyj materiałów z poprzednich kroków.

Porwij na części.

21



F15
(pokryj warstwą kleju)

22



E03+E04

23



E07 warzywa

24



E14

25



Wykonaj 3szt.

26

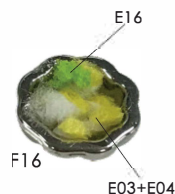

F16

E03+E04

BUTELKI / PÓLKA

Przed wykonaniem, wytnij E02, E09 zgodnie z papierowym szablonem.

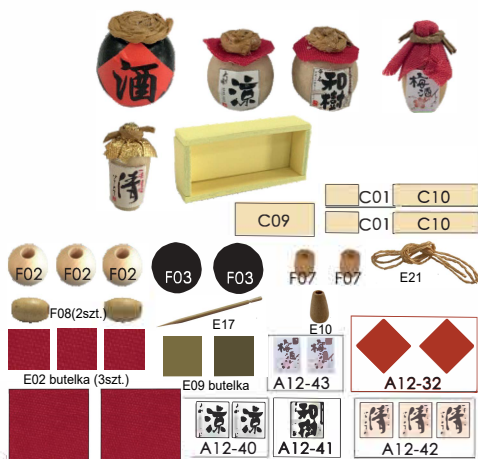

1

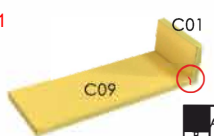

2



3

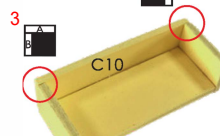

4



5

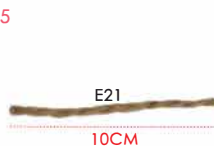

6



7



8



9



10



11



12



Rozpleć E21 na dwie nitki.

Zwiń i sklej E21 jak na zdjęciu.

F03
A12-32

13



14



15



16



Wykonaj 2szt. w ten sam sposób.

E02 butelka (3szt.)
E09 butelka
A12-43
A12-40
A12-41
A12-42

E02 butelka
F02

17



18



19



20



Przytnij krawędź E02 jak na zdjęciu.

Wykonaj 3szt. w ten sam sposób.

E02 butelka (2szt.)
E09 butelka
A12-43
A12-41
A12-42

21



22



23



24



Wykonaj 2szt. w ten sam sposób.

E02 butelka (2szt.)
E09 butelka
A12-43
A12-41
A12-42

E02 butelka (2szt.)
E09 butelka
A12-43
A12-41
A12-42

25



26

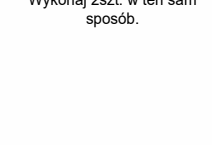

27

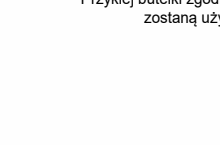

28

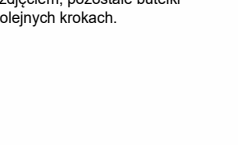

Spleć mocno nitką E21, aby wykonać kolejny krok.

Utnij E17, pozostaw 0.3cm.

Utnij i rozpleć E21. (dł.3cm)

Wykonaj 2szt. w ten sam sposób.

Wykonaj 2szt. w ten sam sposób.

Przyklej butelki zgodnie ze zdjęciem, pozostałe butelki zostaną użyte w kolejnych krokach.

DEKORACJA STOŁÓW

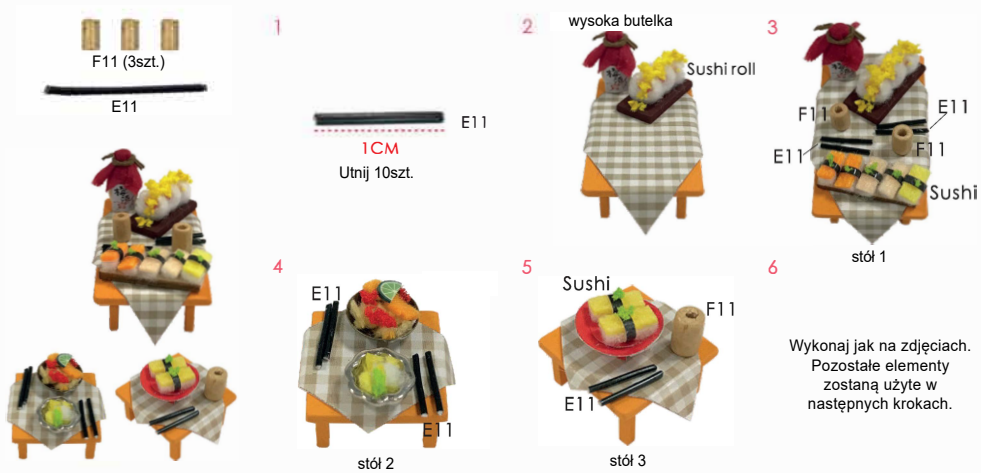

GABLOTA

Przed wykonaniem, wtnij C12, C13, C14, C15 C16, C17 z arkusza A13 oraz wtnij E20 i A11 zgodnie z papierowym szablonem.

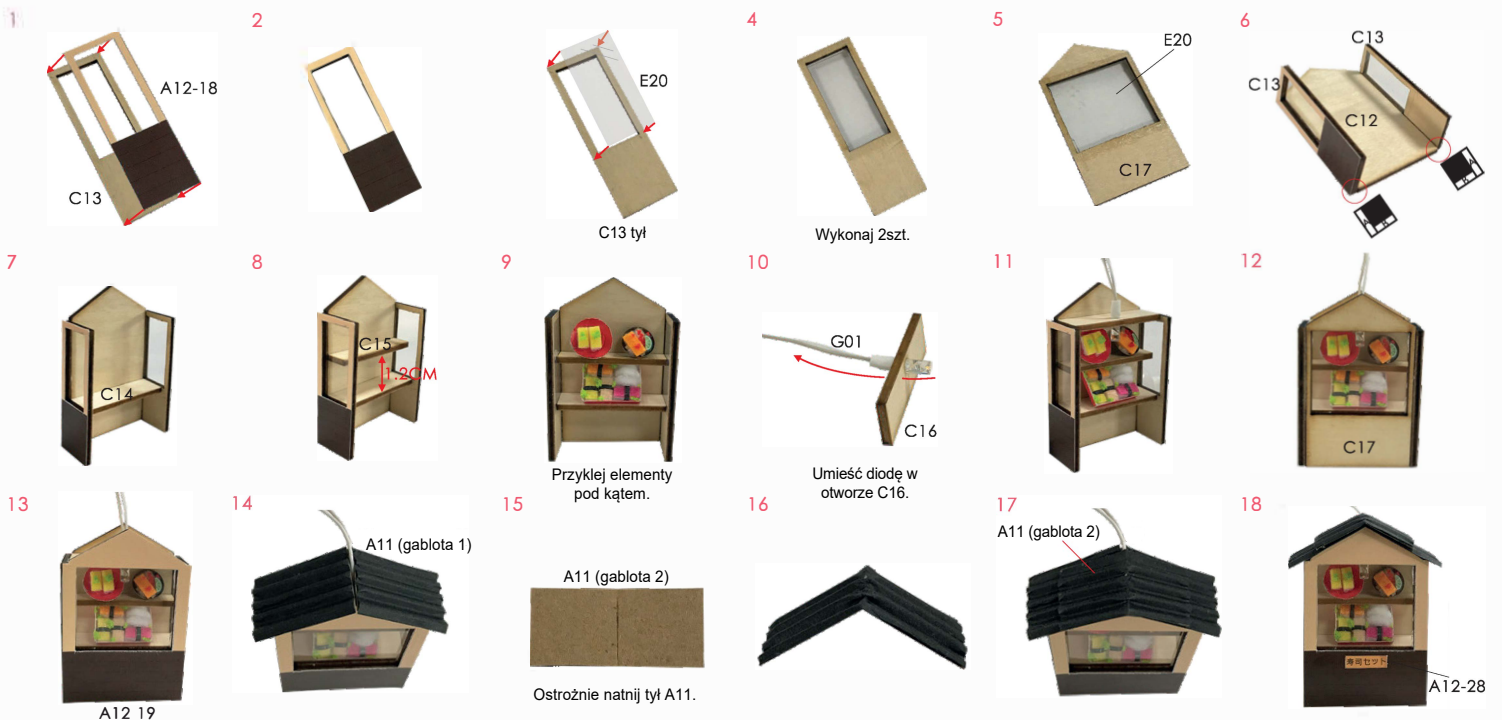
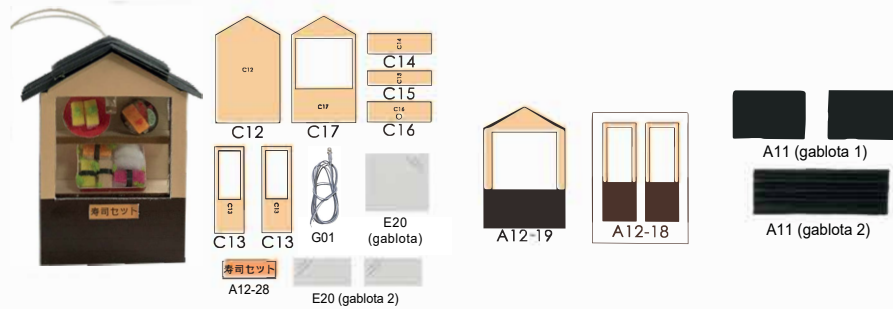

DREWNIANE BUTY

Przed wykonaniem, wtnij C02, C03 z arkusza A13.

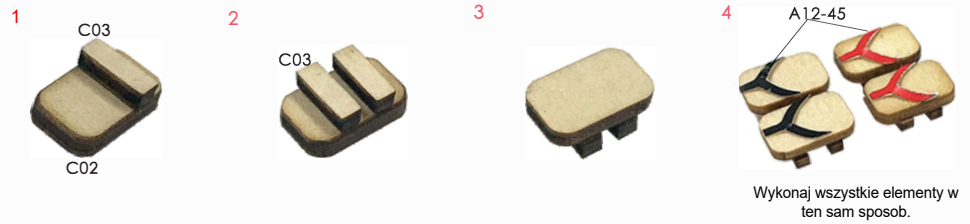
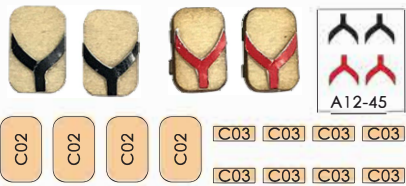

STOLIK

Przed wykonaniem, wtnij C07, C08 z arkusza A13.

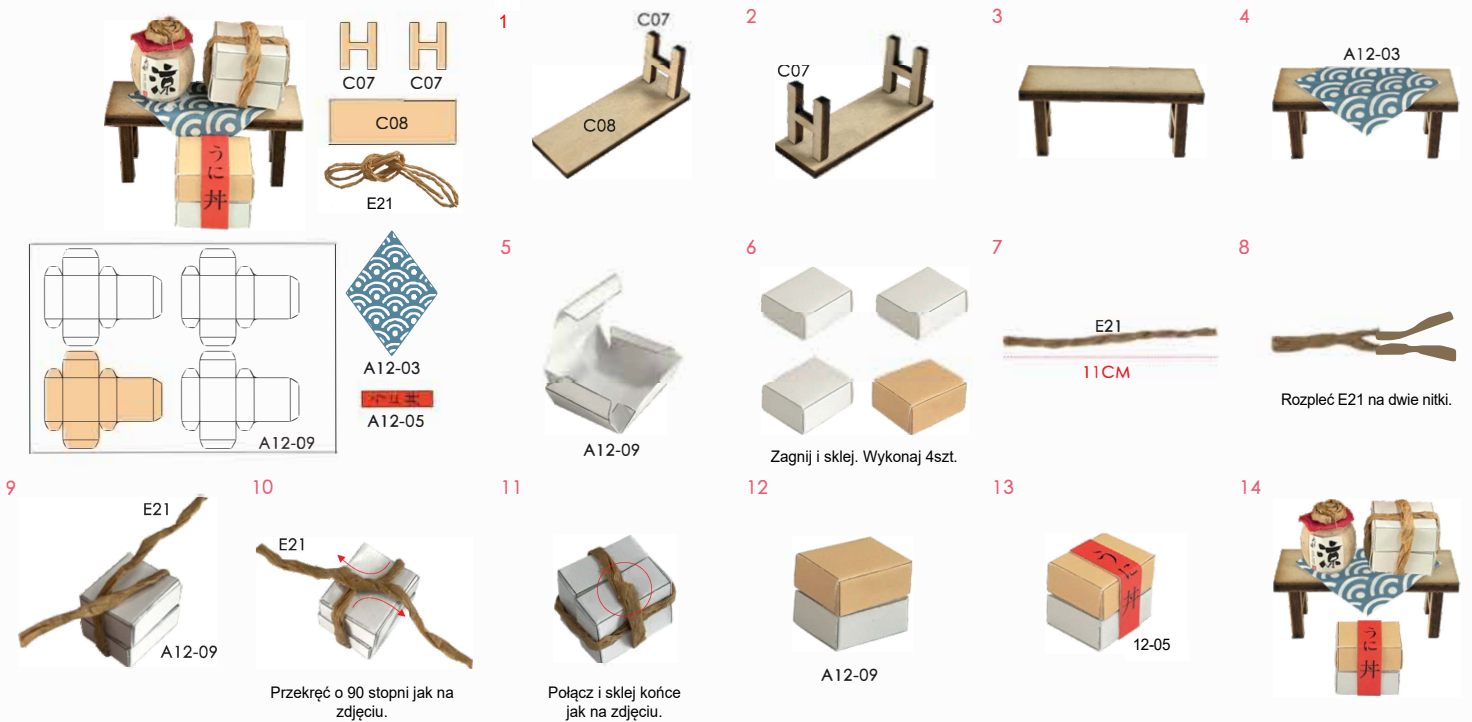
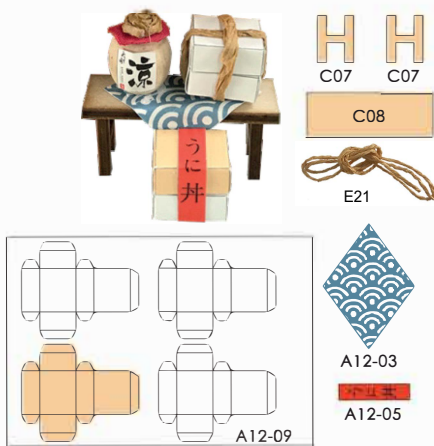

ZAWIESZKA / STOPNIE

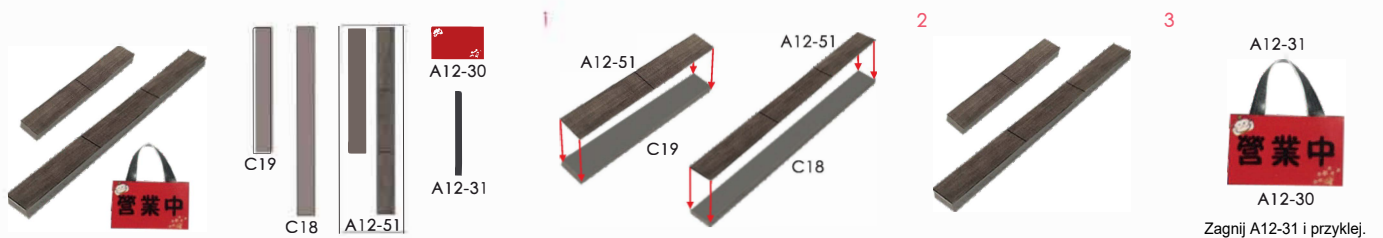

MENU / FLAGA / SZYLD

1

2

3

4

5

6

7

8

9

10

C04 C05 C06 C11 C20

A12-07 A12-27 A12-34

A12-34 (tył) C11

A12-27

Złóż na pół jak na zdjęciu.

DRZWI / OKNO

Przed wykonaniem, wtnij E08 zgodnie z papierowym szablonem.

1

2

3

4

E08 D06

tył front

A12-36 D07

E08 drzwi (2szt.) A12-36

D06 D06 D07

Wykonaj 2szt. w ten sam sposób (drzwi).

okno

REKLAMA

1

2

3

4

D08 G01 A12-52

A12-52 G01

front tył

Natnij spód A12-52, przyklej diodę G01 jak na zdjęciu.

D08

LAMPIONY

1

2

3

4

5

6

7

8

9

10

11

12

Wykonaj 2szt. w ten sam sposób.

Wykonaj 3szt.

Wykonaj pozostałe lampiony w ten sam sposób. (bez diody)

PARASOL

1

2

3

4

5

Natnij wzdłuż przerywanych linii i sklej do czarnej linii.

3CM

STOLEK

1

2

3

4

5

6

7

8

Przetnij górną część jak na zdjęciu.

Utnij 4szt. na różną długość.

Umieść E12 w wazonie F08 i zagnij jak na zdjęciu.

Przyklej E14.

ROŚLINY

1 Złóż na pół i sklej. (A12-16)

2 Wytnij liście. (A12-15)

3 Wytnij liście. (A12-15)

4 Potnij drut E12 zgodnie ze zdjęciem. (E12: 4cm (1szt.), 3.5cm (1szt.), 3cm (2szt.), 2.5cm (2szt.))

5 Zagnij jak na zdjęciu. (0.7CM)

6 Umieść w F08. (F08)

7 Przyklej liście. (roślina 1) (A12-16)

8 Powtórz kroki 1-3. (A12-15)

9 Przytnij brzegi liści jak na zdjęciu.

10 Potnij drut E12 zgodnie ze zdjęciem. (E12: 6CM, 5CM, 4CM)

11 Przyklej liście. (roślina 2) (A12-15)

12 (roślina 2) (F12)

DEKORACJE

Przed wykonaniem, wytnij E10 zgodnie z papierowym szablonem.

1 (F05, F06)

2 (F04)

3 (E10)

4 Zwiń jeden koniec E10 i sklej jak na zdjęciu. (2CM)

5 Wykonaj dwie rolety w ten sam sposób. (roleta 1, roleta 2)

6 Utnij E21 i rozpleć na dwie nitki. (E21, 2CM)

7 (E21)

8 (E21)

9 (E10 (rolety 1), E10 (rolety 2), A12-06)

10 (F04, F05, F06, E21)

11 (A12-06)

DACH / LAMPA

Przed wykonaniem, wytnij A11 i E08 zgodnie z papierowym szablonem.

1 (D05, D16)

2 (A11 dach 1, A11 dach 2, E08 lampa, F14)

3 (A09, G01)

- 1 A11 dach 2
D05
- 2
- 3 A09
A11 dach 1
- 4 odstęp ok 1.6cm
Wykonaj 2szt. w ten sam sposób.
- 5 F14
E08
Owiń E08 wokół F14 i skręć końce jak na zdjęciu. (Otwory w F14 są równo z nadmiarem E08)
- 6 Utnij nadmiar E08, wykonaj otwór.
- 7 G01
D16
Przyklej diodę oraz przewód do D16 jak na zdjęciu.
- 8 lampa
Przyklej klosz do D16 jak na zdjęciu.

RAMA



- 1 A12-01
A01
- 2
- 3 A12-20
A02
- 4
- 5 A12-26
A04 (front)
A12-35
A04 (tył)
- 6 (front)
(tył)
- 7 D06
(tył)
- 8 D06
(tył)
- 9 (front)
- 10 A12-38
A05
- 11 SUSHI FOOD

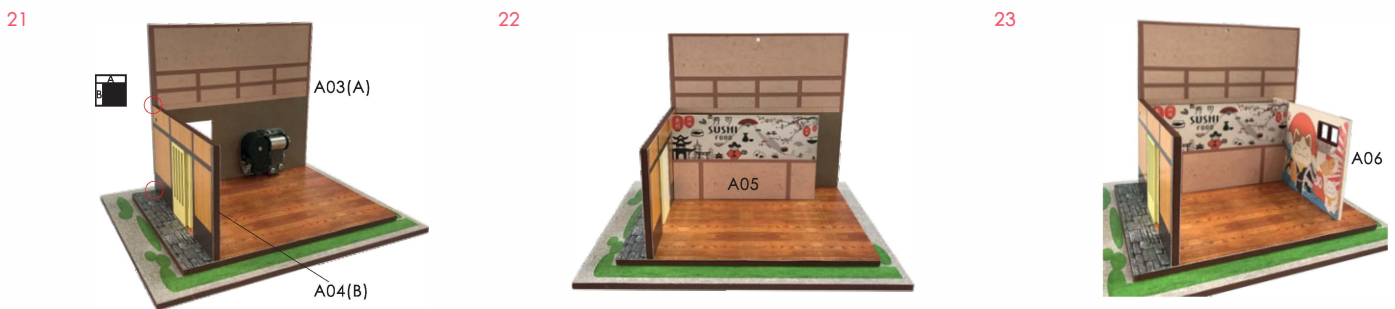

RAMA (I PIĘTRO)

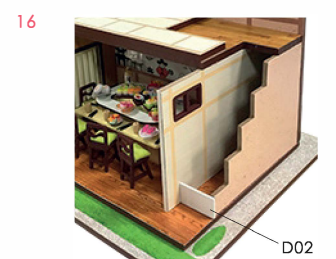
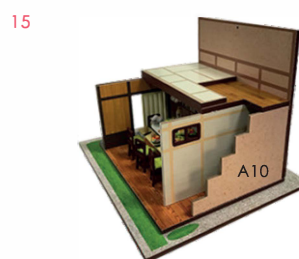
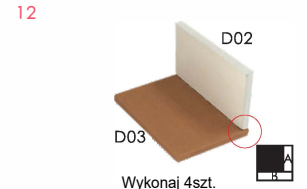
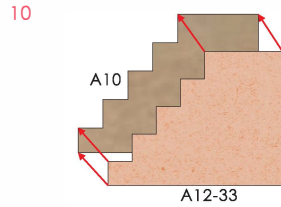
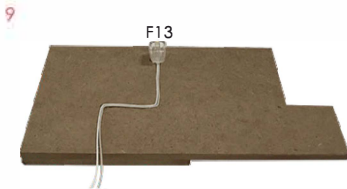
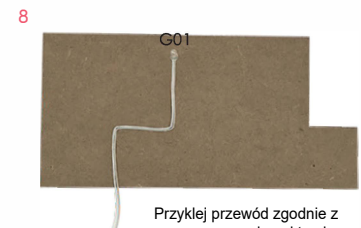
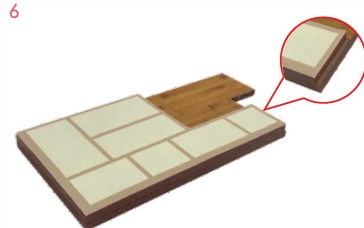
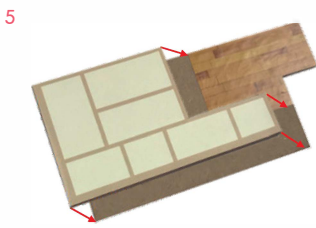
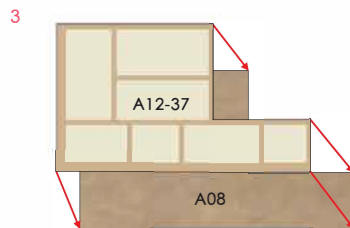
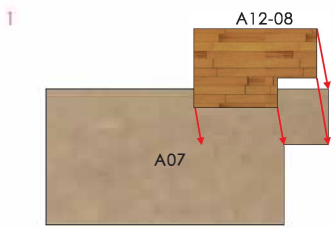
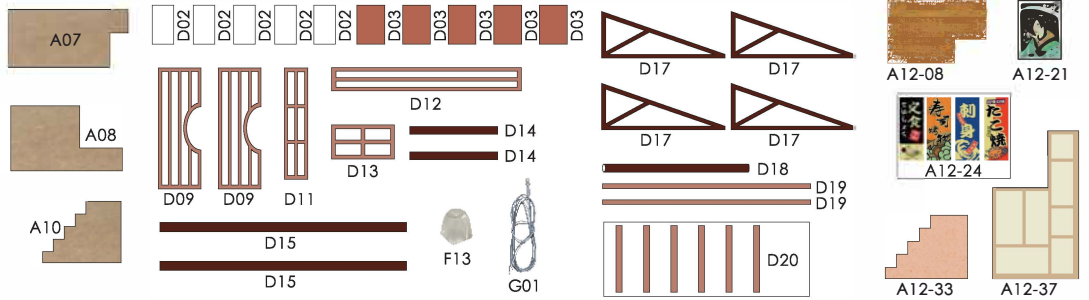

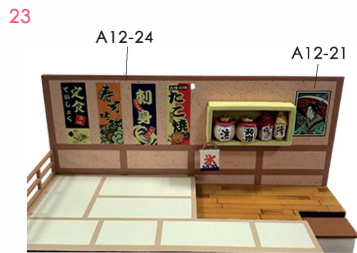
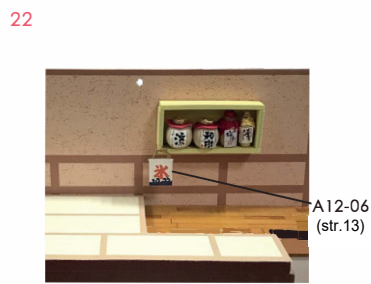
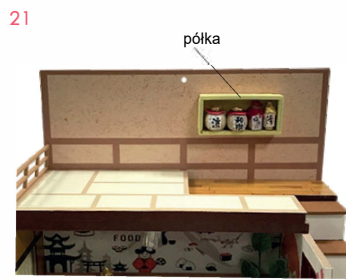

Przyklej stoły oraz siedzenia jak na zdjęciu.

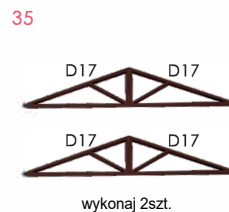
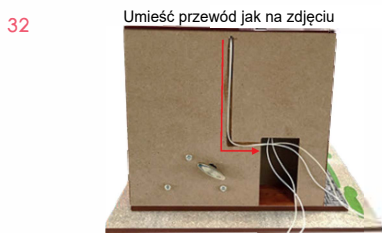

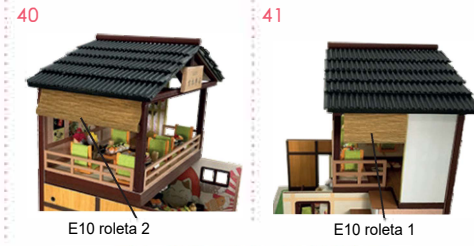

DEKORACJA ZEWNĘTRZNA



Umieść przewody w otworze i przyklej jak na zdjęciach.

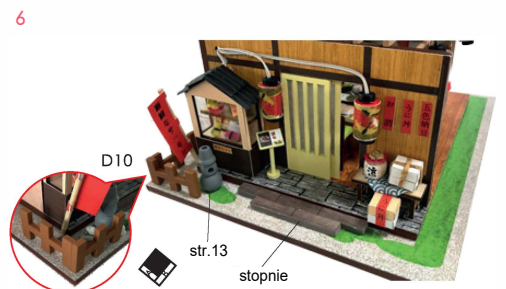



Przyklej przewód zgodnie ze zdjęciem.



OBUDOWA BATERII



Przyklej A12-12 jak na zdjęciu.



Dotnij wszystkie przewody na równą długość.



Skręć razem przewody w tym samym kolorze. Ostrożnie usuń izolację na końcach przewodów.

5

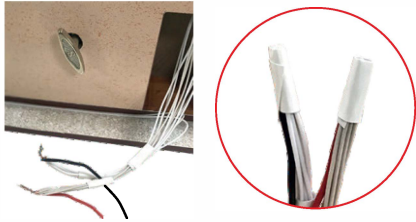

6



7



Połącz przewody:

-CZARNY przewód obudowy baterii z BIAŁYM przewodem diody LED.
-CZERWONY przewód obudowy baterii z SZARYM przewodem diody LED. Wykonaj test diody po połączeniu przewodów.

Owiń miejsce łączenia przewodów taśmą dołączoną do zestawu.

UWAGA:

- Zwróć uwagę na oznaczenia na obudowie.
- Zwróć uwagę na anodę i katodę.
- Nie wrzucać baterii do ognia.
- Nie niszczyć obudowy baterii.
- Przechowywać w temperaturze 0-40C
- Unikaj kontaktu obudowy z metalem.
- Podłącz przewody zgodnie z instrukcją.
- Wykonaj test po połączeniu przewodów.



● GALERIA ZDJĘĆ



DYSTRYBUTOR: NICE-IDEA Sp. z o.o. Ul. Włókniarzy 1, 63-100 Śrem, Polska

www.nice-idea.pl

WYPRODUKOWANO W CHINACH