

Rôbôtime[®]
Rolife series

STUDIO MUZYCZNE



Zdjęcie poglądowe

WSTĘP

Wskazówki dot. kleju

1. Płynny klej należy stosować do dużych drewnianych elementów i innych materiałów.
2. Nie należy stosować dużej ilości kleju, ponieważ czas schnięcia się wydłuży, a także efekt końcowy może różnić się od zamierzonego.



Płynny klej

Wskazówki dot. wycinania

1. Wytnij tkaninę oraz pozostałe materiały zgodnie z instrukcją.
Np.: przezroczysta folia:

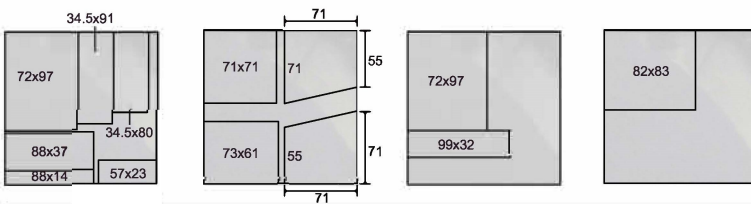

Wskazówki dot. diody

1. Zwróć uwagę na anodę(+) i katodę(-).
Połącz żółty przewód z anodą(+).
Połącz biały przewód z katodą(-).
2. Obudowa baterii:
Czerwony przewód(+)
Czarny przewód(-)
3. Wykonaj test po połączeniu.



Uwaga:

1. Produkt dopuszczony do użytku przez dzieci tylko pod nadzorem dorosłych.
2. Wymiary podane w instrukcji są w milimetrach(mm).
3. Po ukończonym etapie umieść pozostałe części w tym samym worku (na wypadek zgubienia).
4. Zgodnie z (objaśnieniem nr. części) na końcu tej strony, znajdź dany element odpowiadający ilustracji i dokładnie sprawdź wymiary. Zacznij montaż po weryfikacji (dot. jedynie drewnianych elementów).

Zestaw zawiera:



Zestaw nie zawiera:



Objaśnienie numerów części:

np: 1-C1, C1 to numer części. Część C1 jest w torebce nr 1 (w szczegółowych krokach podany jest tylko nr części).



Litera



Lista:

1. Papier N13
2. Drewniane elementy-1szt.



Sklej jak na zdjęciu.

Biała skrzynka



Lista:
1. Drewniane elementy
5szt.

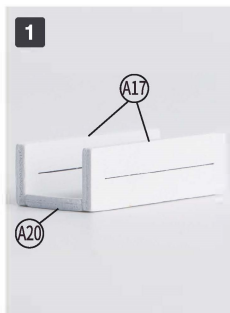

Sklej elementy jak na zdjęciu.



Przyklej jak na zdjęciu.
Gotowe.

Taboret 1

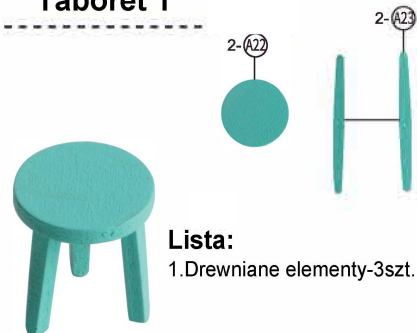

Lista:
1. Drewniane elementy-3szt.



Przetnij A23 na pół.

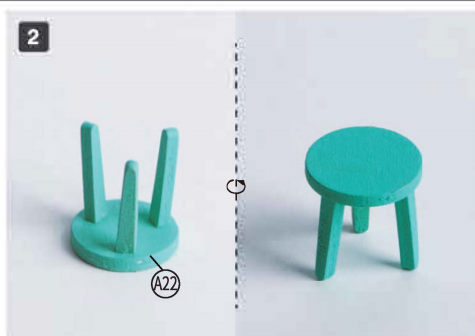

Przyklej A22 jak na zdjęciu. Gotowe.

Taboret 2

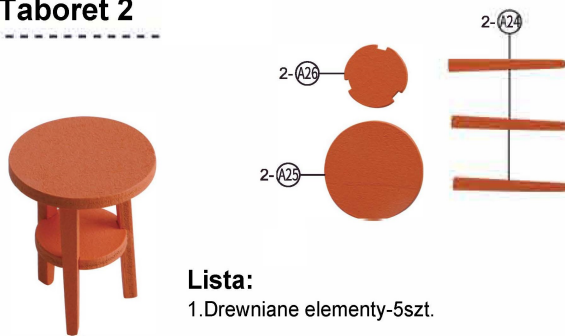

Lista:
1. Drewniane elementy-5szt.

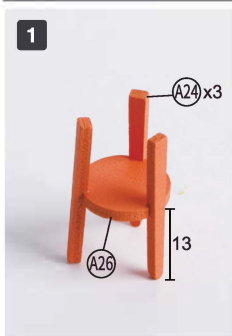

Sklej element jak na zdjęciu.

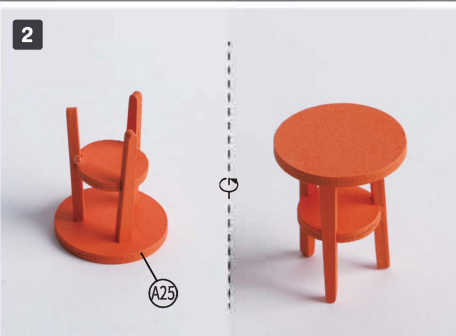

Przyklej A25 jak na zdjęciu. Gotowe.

Hoker

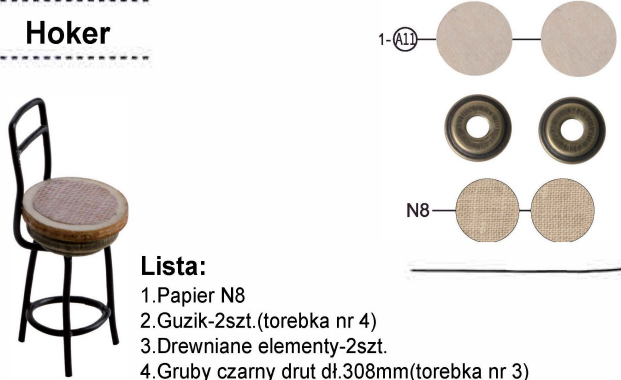

Lista:
1. Papier N8
2. Guzik-2szt. (torebka nr 4)
3. Drewniane elementy-2szt.
4. Gruby czarny drut dł.308mm(torebka nr 3)

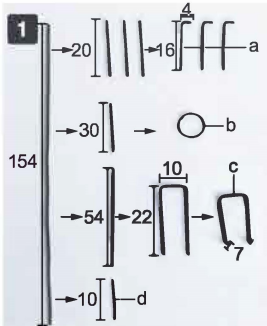

Potnij i zgnij drut zgodnie ze zdjęciem.

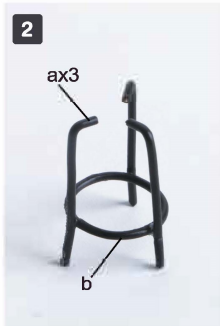

Sklej drut jak na zdjęciu.



Sklej jak na zdjęciu.



Przyklej papier N8.

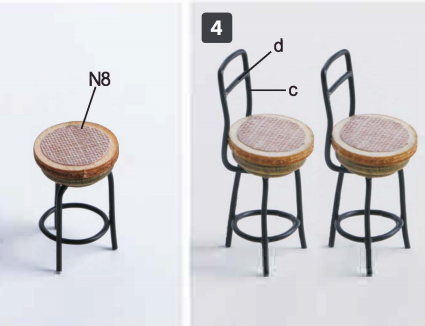

Przyklej jak na zdjęciu. Wykonaj 2szt. w ten sam sposób.

Ławka

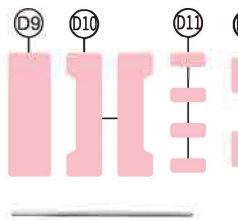

Lista:

1. Różowa tektura D9-D12
2. Gruby biały drut dł. 30mm (torebka nr 3)

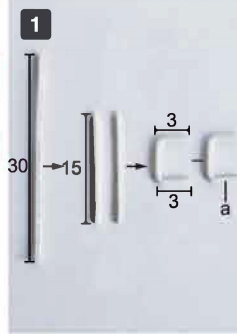

Potnij i zagnij drut zgodnie ze zdjęciem.

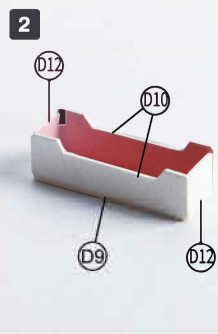

Sklej elementy jak na zdjęciu.

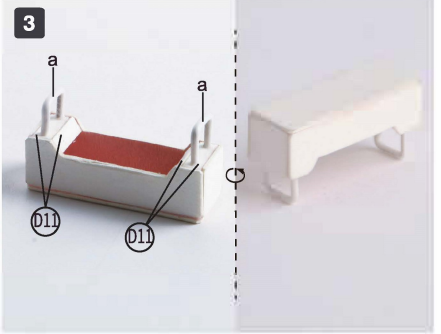

Przyklej jak na zdjęciu. Gotowe.

Fotel



Lista:

1. Papier K14
2. Różowa tektura D7
3. Drewniane elementy-3szt.
4. Czerwona modelina (torebka nr 6)
5. Niebieska modelina (torebka nr 6)
6. Biało-czerwona tkanina 100x75mm-2szt. (torebka nr 3)

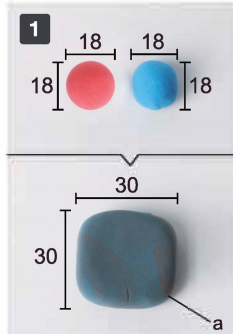

Zmieszaj i uformuj modelinę jak na zdjęciu.



Zabezpiecz pozostałą modelinę.

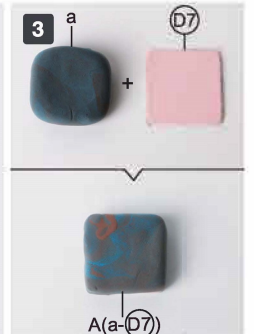

Sklej jak na zdjęciu.

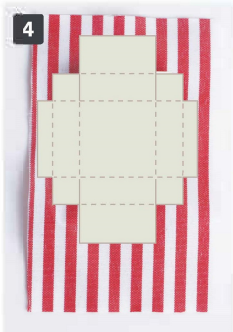

Wytnij tkaninę zgodnie z K14-zwóć uwagę na kierunek pasków.

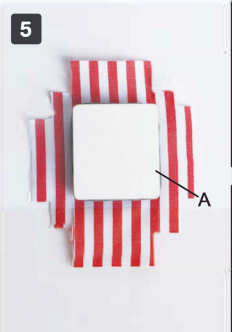

Przyklej jak na zdjęciu.



Sklej jak na zdjęciu. Wykonaj 2szt. w ten sam sposób.

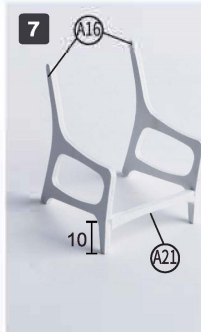

Sklej elementy jak na zdjęciu.

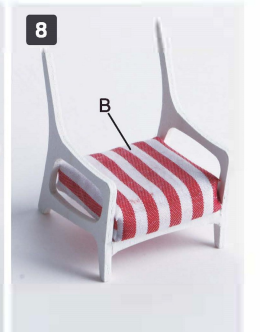

Przyklej jak na zdjęciu.



Przyklej jak na zdjęciu. Gotowe.

Stół



Lista:

1. Papier K27
2. Drewniane elementy-1szt.
3. Gruby biały drut dł. 292mm (torebka nr 3)

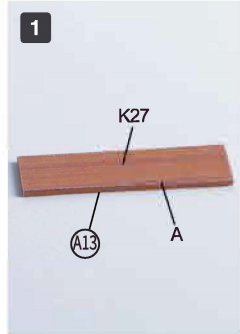
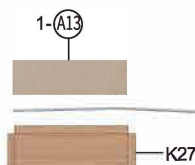

Sklej jak na zdjęciu.

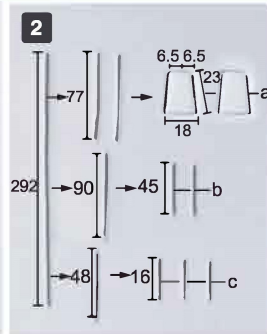

Potnij i zagnij drut zgodnie ze zdjęciem.

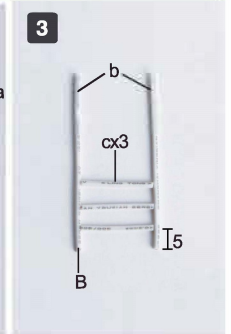

Sklej drut jak na zdjęciu

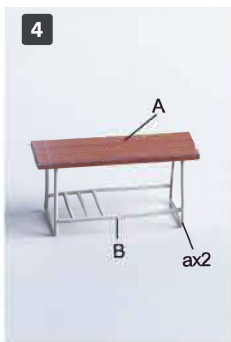

Przyklej jak na zdjęciu.
Gotowe.

Szafka

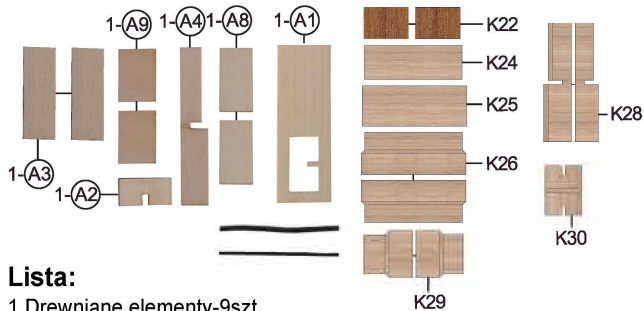

Lista:

1. Drewniane elementy-9szt.
2. Gruby czarny drut dł.20mm(torebka nr 3)
3. Cienki czarny drut dł.20mm(torebka nr 3)
4. Papier K22, K24, K25, K26, K28, K30

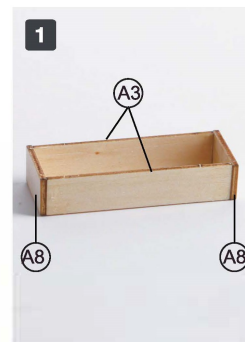

Sklej elementy jak na zdjęciu.

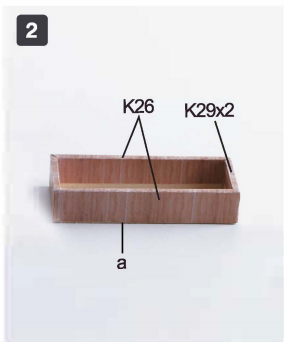

Przyklej papier jak na zdjęciu.

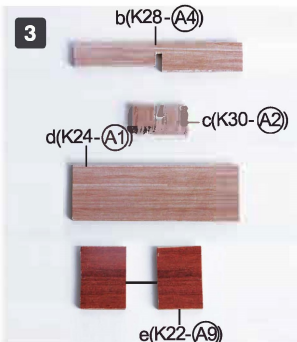

Sklej jak na zdjęciu.

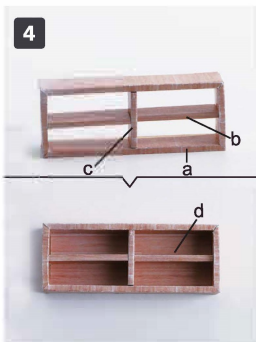

Przyklej jak na zdjęciu.

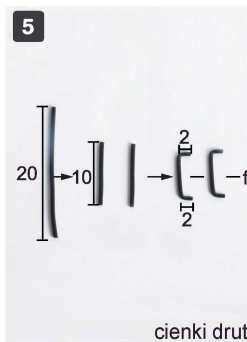

Zagnij drut zgodnie ze zdjęciem.

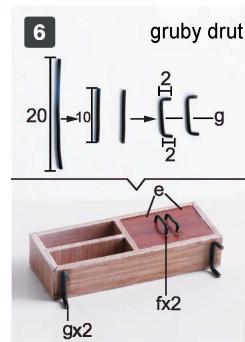

Zagnij i przyklej drut jak na zdjęciu.



Przyklej papier K25. Gotowe.

Gitara basowa



Lista:

1. Papier N43
2. Drewniane elementy-1szt.
3. Folia aluminiowa 30x10mm(torebka nr 1)
4. Cienki czarny drut dł.214mm(torebka nr 3)
5. Rurka termokurczliwa dł.7mm(torebka nr 3)

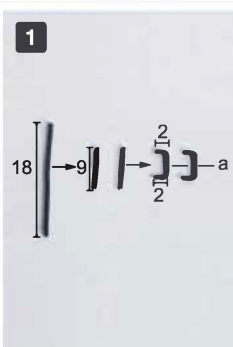
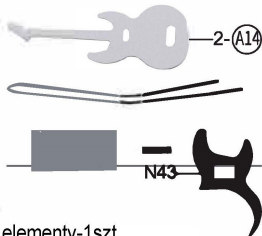

Potnij i zagnij drut jak na zdjęciu.

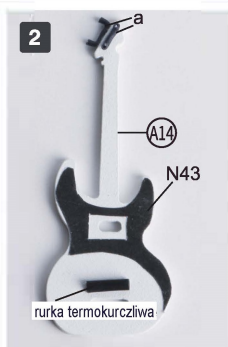

Sklej jak na zdjęciu.

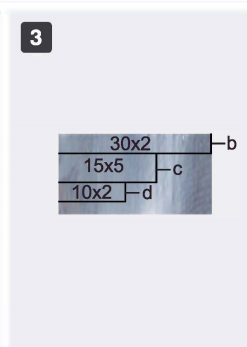

Potnij przezroczystą folię zgodnie ze zdjęciem.

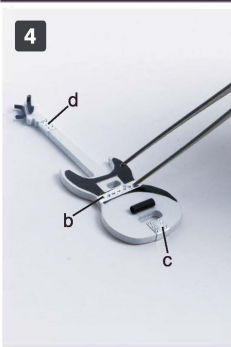

Przyklej folię aluminiową i wykonaj ślady pęsetą jak na zdjęciu.

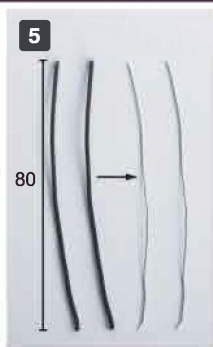

Usuń izolację z czarnego drutu.



Przyklej jak na zdjęciu.

Piano elektryczne



Lista:

1. Papier N50, N51
2. Czarna tektura C1-C4, C9
3. Gruby złoty drut dł.40mm-4szt. (torebka nr 3)
4. Cienki złoty drut dł.50mm-1szt. (torebka nr 3)

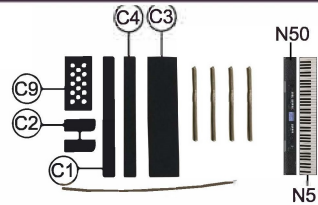

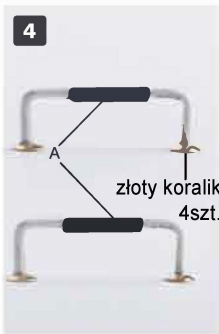

Sklej jak na zdjęciu. Wykonaj 2szt.



Przyklej przezroczystą folię jak na zdjęciu.

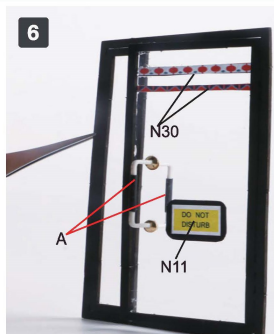

Sklej jak na zdjęciu. Gotowe.

Tabliczka

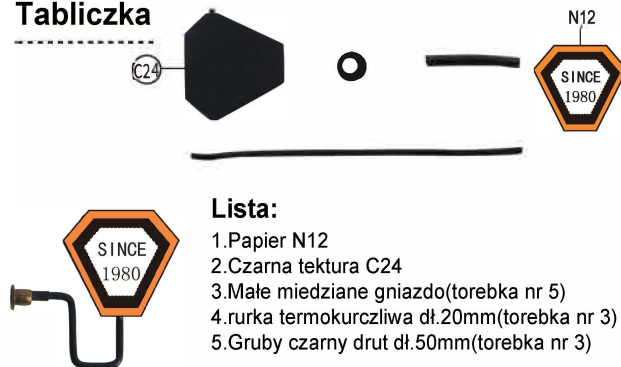

Lista:

1. Papier N12
2. Czarna tektura C24
3. Małe miedziane gniazdo (torebka nr 5)
4. rurka termokurczliwa dł. 20mm (torebka nr 3)
5. Gruby czarny drut dł. 50mm (torebka nr 3)

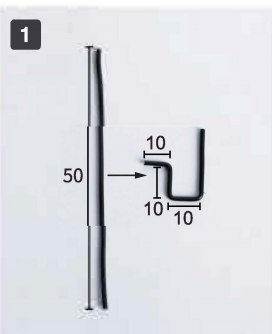

Potnij i zagnij drut zgodnie ze zdjęciem.

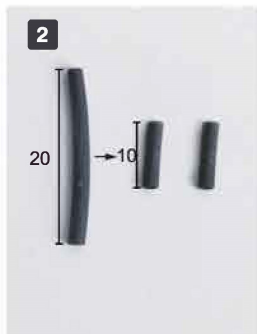

Potnij rurkę zgodnie ze zdjęciem.



Sklej i zagnij jak na zdjęciu.

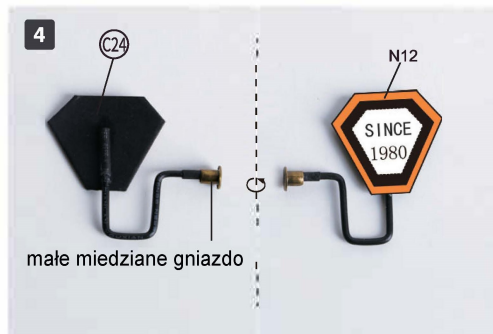

Sklej jak na zdjęciu. Gotowe.

Wentylacja



Lista:

1. Różowa tektura D18
2. Czarna tektura C26



Sklej jak na zdjęciu. Gotowe.

Panele słoneczne

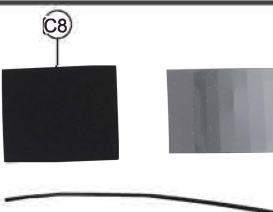

Lista:

1. Czarna tektura C8
2. Błyszcząca folia 25x18mm (torebka nr 1)
3. Cienki czarny drut dł. 180mm (torebka nr 3)

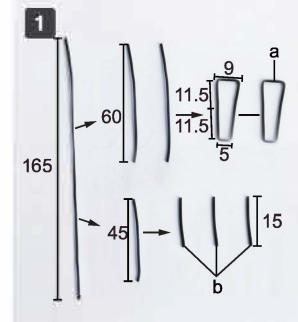

Potnij i zagnij drut zgodnie ze zdjęciem.

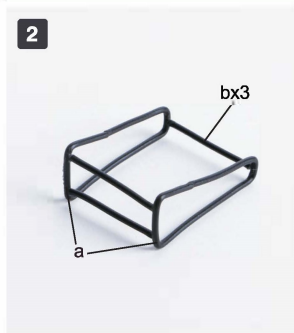

Sklej drut jak na zdjęciu.

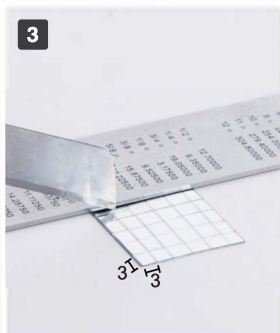

Wykonaj nożem pionowe i poziome nacięcia.

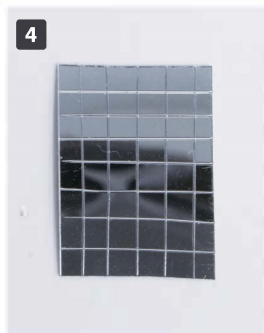

Wykonaj jak na zdjęciu.



Sklej jak na zdjęciu.



Sklej jak na zdjęciu. Gotowe.

Markiza

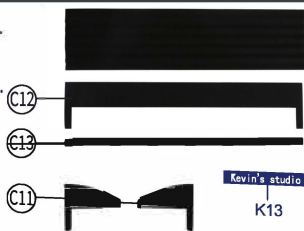

Lista:

1. Papier K13
2. Czarna tektura C11-C13
3. Czarny papier welinowy 86x22mm (torebka nr 1)

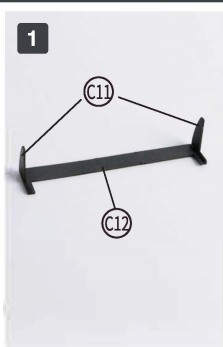

Sklej jak na zdjęciu.



Przyklej C13 jak na zdjęciu.



Dotnij i przyklej jak na zdjęciu.



Przyklej K13 jak na zdjęciu. Gotowe.

Rama-różowy dach

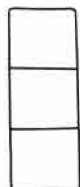

Lista:

1. Cienki czarny drut dł. 270mm (torebka nr 3)

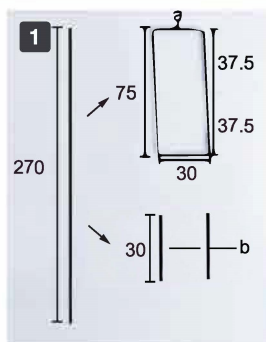

Potnij i zagnij drut zgodnie ze zdjęciem.

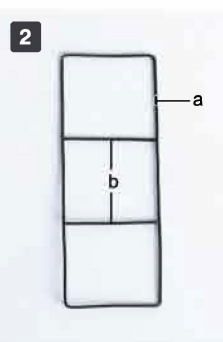

Sklej jak na zdjęciu. Gotowe.

Płot 1

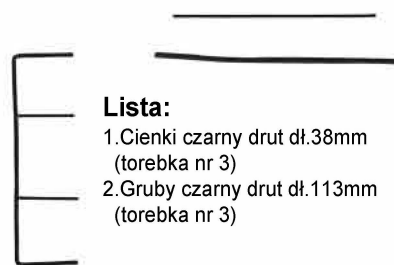

Lista:

1. Cienki czarny drut dł. 38mm (torebka nr 3)
2. Gruby czarny drut dł. 113mm (torebka nr 3)

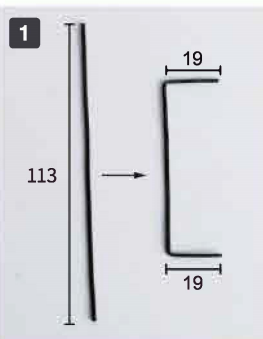

Potnij i zagnij drut zgodnie ze zdjęciem.

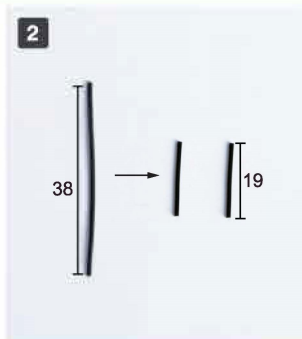

Potnij drut jak na zdjęciu.

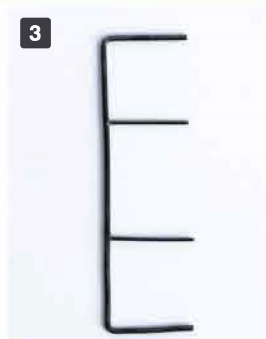

Sklej jak na zdjęciu. Gotowe.

Płot 2

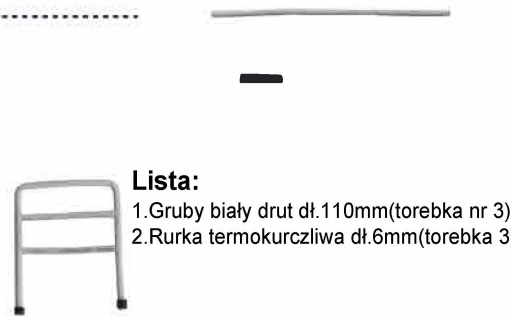

Lista:

1. Gruby biały drut dł. 110mm (torebka nr 3)
2. Rurka termokurczliwa dł. 6mm (torebka nr 3)

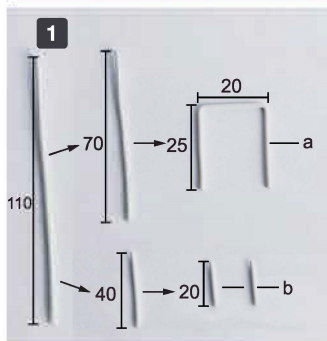

Potnij i zagnij drut jak na zdjęciu.

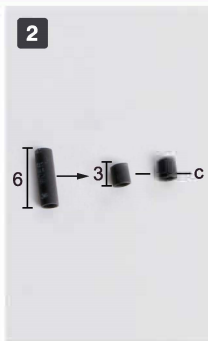

Potnij rurkę termokurczliwą zgodnie ze zdjęciem.

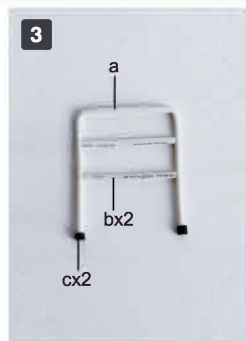

Sklej jak na zdjęciu. Gotowe.

Płot 3

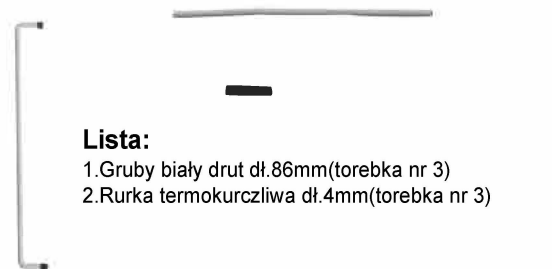

Lista:

1. Gruby biały drut dł. 86mm (torebka nr 3)
2. Rurka termokurczliwa dł. 4mm (torebka nr 3)

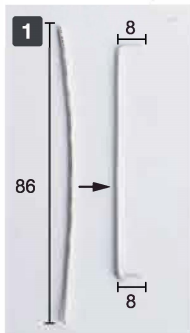

Potnij i zagnij drut jak na zdjęciu.



Potnij cienką rurkę termokurczliwą zgodnie ze zdjęciem.



Umieść rurkę na końcu drutu. Gotowe.

Wieszak



Lista:

1. Mały koralik (torebka nr 5)
2. Gruby biały drut dł. 165mm (torebka nr 3)
3. Okrągły drewniany koralik-2szt. (torebka nr 5)

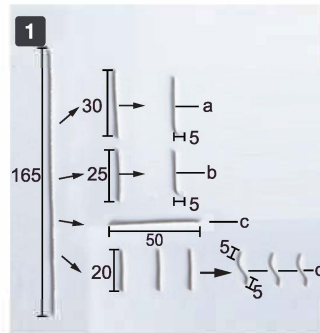

Potnij i zagnij drut zgodnie ze zdjęciem.

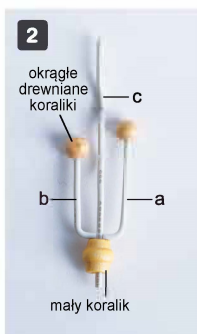

Przyklej jak na zdjęciu.



Przyklej drut jak na zdjęciu. Gotowe.

3 lampy



Lista:

1. Złoty koralik-3szt. (torebka nr 4)
2. Miedziane gniazdo-3szt. (torebka nr 5)
3. Rurka termokurczliwa dł. 60mm (torebka nr 3)



Sklej jak na zdjęciu.

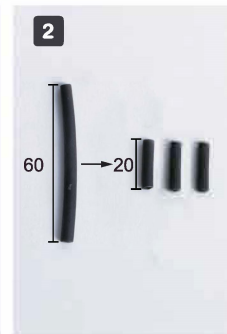

Potnij rurkę zgodnie ze zdjęciem.



Przyklej jak na zdjęciu. Wykonaj 3szt.

Reflektor



Lista:

1. Czarna tektura C6, C7
2. Plastikowe naczynie (torebka nr 4)
3. Srebrne gniazdo (torebka nr 6)
4. Małe miedziane gniazdo (torebka nr 5)
5. Gruby czarny drut dł. 49mm (torebka nr 3)
6. Cienki biały drut dł. 30mm (torebka nr 3)
7. Cienka rurka term. dł. 40mm (torebka nr 3)
8. Folia aluminiowa 25x25mm (torebka nr 1)
9. Srebrna klamra (torebka nr 4)

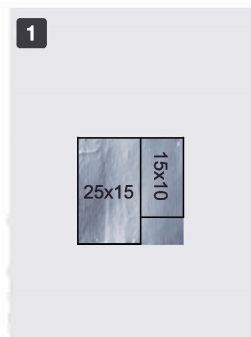

Potnij folię alu. zgodnie ze zdjęciem.

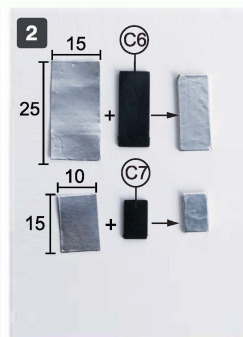

Potnij i sklej jak na zdjęciu.



Sklej jak na zdjęciu.

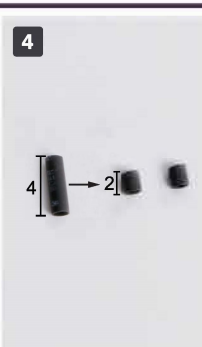

Potnij zgodnie ze zdjęciem.



Przyklej jak na zdjęciu.

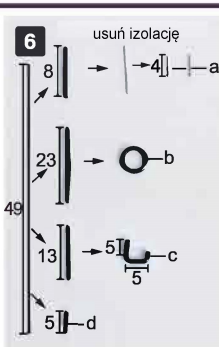

Potnij i zagnij drut zgodnie ze zdjęciem.

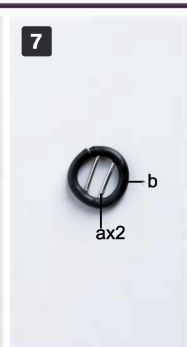

Sklej jak na zdjęciu.



Sklej jak na zdjęciu.

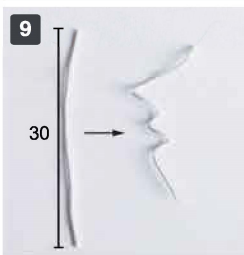

Zagnij drut jak na zdjęciu.

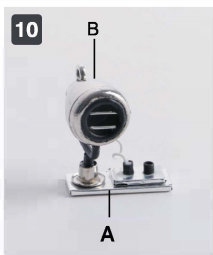

Przyklej jak na zdjęciu. Gotowe.

Dioda



Lista:

1. Czarna tektura C17, C18
2. Dioda-3szt. Torebka nr 4
3. Srebrne gniazdo-3szt. (torebka nr 6)
4. Biały przewód (torebka nr 3)
5. Żółty przewód (torebka nr 3)
6. Cienka rurka termokurczliwa dł. 40mm (torebka nr 3)

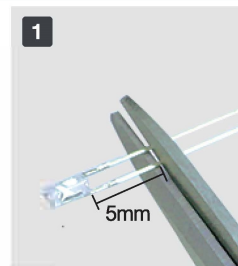
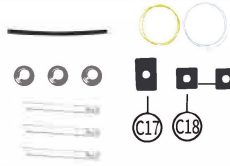

Utnij diodę jak na zdjęciu. Pozostaw 5mm.



Usuń izolację z przewodów (12mm)

Połącz żółty przewód z anodą (+) i biały z katodą (-).

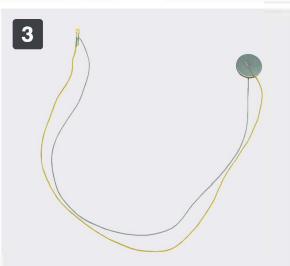

Wykonaj test połączenia (zwróć uwagę na + i -).



Utnij 2szt. rurki termokurczliwej (20mm), umieść na przewodach i zgrzej zapalniczką.

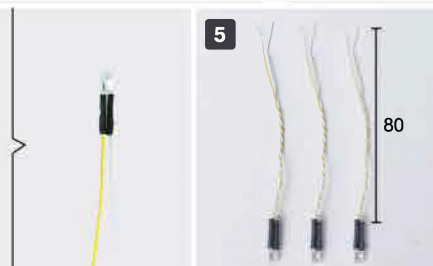

Skręć przewody.



Przyklej jak na zdjęciu. Gotowe.

Lampa 1



Lista:

1. Błyszcząca folia 80x76mm (torebka nr 1)

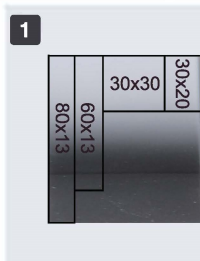

Potnij zgodnie ze zdjęciem.

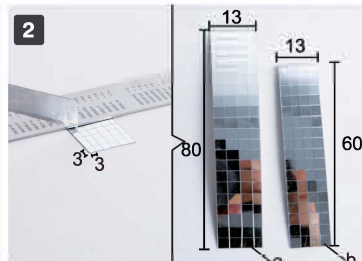

Wykonaj nożem pionowe oraz poziome nacięcia jak na zdjęciu.

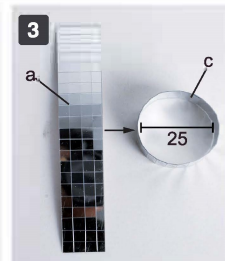

Zwiń i sklej jak na zdjęciu.

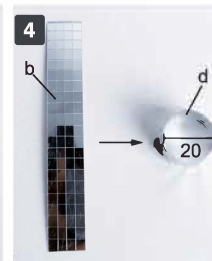

Zwiń i sklej jak na zdjęciu.

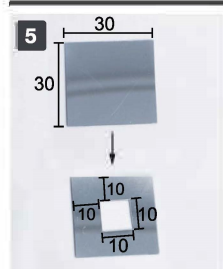

Wytnij zgodnie ze zdjęciem.

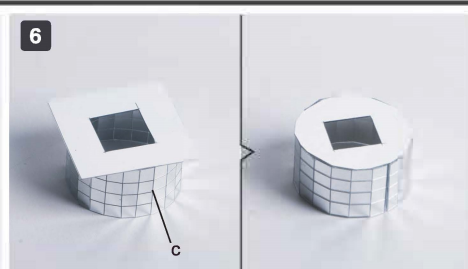

Przyklej i dotnij jak na zdjęciu.

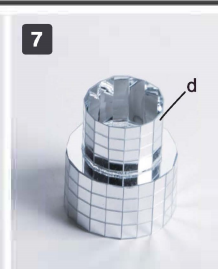

Sklej jak na zdjęciu.

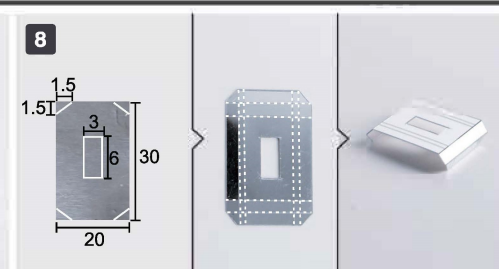

Wykonaj nacięcia i dotnij jak na zdjęciu.



Przyklej jak na zdjęciu.

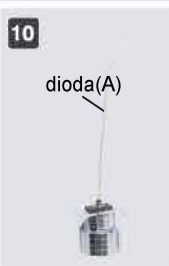

Przyklej diodę jak na zdjęciu.

Lampa 2

Lista:

1. Błyszcząca folia 40x36mm (torebka nr 1)

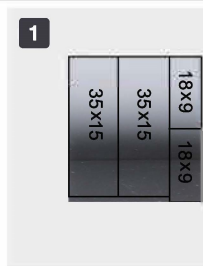

Wytnij zgodnie ze zdjęciem.

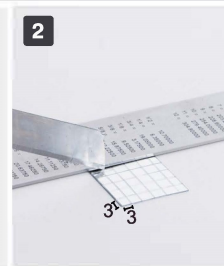

Wykonaj nożem pionowe oraz poziome nacięcia jak na zdjęciu.

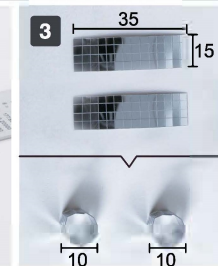

Zwiń i sklej jak na zdjęciu.

4  Wykonaj nacięcia i dotnij jak na zdjęciu.

5  Sklej jak na zdjęciu.

6  Przyklej diody jak na zdjęciu. Gotowe.

Lampa 3



Lista:
1. Gruby biały drut dł. 636mm (torebka nr 3)

1  Potnij i zagnij zgodnie ze zdjęciem.

2  Potnij zgodnie ze zdjęciem.

3  Sklej jak na zdjęciu.

4  Potnij zgodnie ze zdjęciem.

5  Sklej jak na zdjęciu.

6  Sklej jak na zdjęciu.

7  Potnij i zagnij zgodnie ze zdjęciem.

8  Potnij zgodnie ze zdjęciem.

9  Potnij i zagnij zgodnie ze zdjęciem.

10  Sklej jak na zdjęciu.

11  Potnij zgodnie ze zdjęciem.

12  Sklej jak na zdjęciu.

13  Sklej jak na zdjęciu.

14  Sklej jak na zdjęciu. Gotowe.

Numer

 C20

 N4

Lista:
1. Papier N4
2. Czarna tektura C20



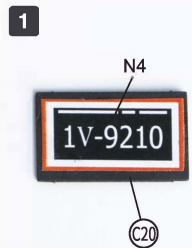

1  Sklej jak na zdjęciu. Gotowe.

Skrzynka pocztowa

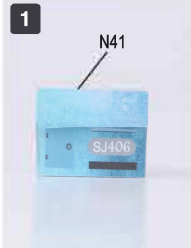

Lista:
1. Papier N41, N42

1  Zagnij N41 wzdłuż linii i sklej.

2  Przyklej jak na zdjęciu. Gotowe.

Plakat

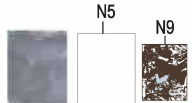

Lista:
1. Papier N5, N9
2. Folia aluminiowa 90x48mm (torebka nr 1)



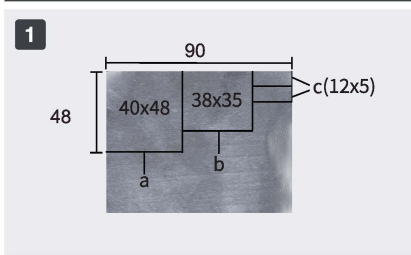

1 Potnij folię aluminiową zgodnie ze zdjęciem.

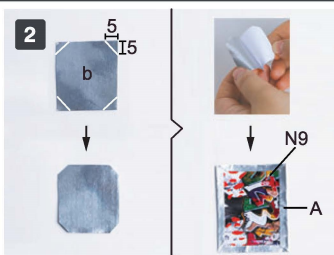

2 Wytnij folię alu. zgodnie ze wzorem i przyklej jak na zdjęciu.

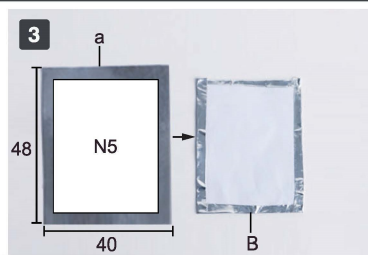

3 Sklej jak na zdjęciu.



4 Sklej jak na zdjęciu.



5 Wykonaj nożem nacięcia jak na zdjęciu.



6 Gotowe.

Karafka

Lista:

1. Miedziany koralek (torebka nr 4)
2. Małe miedziane gniazdo (torebka nr 5)
3. Przezroczyste naczynie (torebka nr 4)



1 Sklej jak na zdjęciu.



2 Sklej jak na zdjęciu. Gotowe.

Pudełko

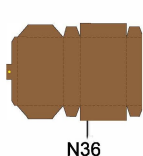

- #### Lista:
1. Papier N36



1 Zagnij wzdłuż linii i sklej. Gotowe.

Koktajl



Lista:

1. Papier N37-N39
2. Cienki biały drut dł. 15mm (torebka nr 3)

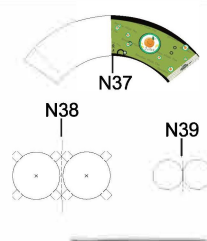

1 Zwiń i sklej jak na zdjęciu.



2 Przyklej jak na zdjęciu.



3 Przyklej N39 jak na zdjęciu.

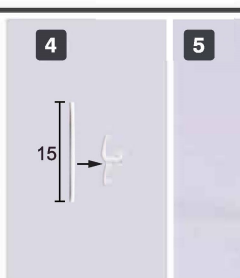

4 Zagnij drut jak na zdjęciu.



5 Sklej jak na zdjęciu. Gotowe.

Roślina 1



Lista:

1. Zielona modelina (torebka nr 6)

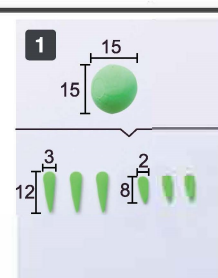

1 Uformuj modelinę jak na zdjęciu.



2 Sklej jak na zdjęciu.

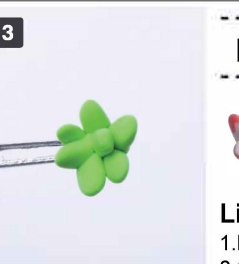

3 Sklej jak na zdjęciu. Gotowe.

Roślina 2



Lista:

1. Biała modelina (torebka nr 6)
2. Czerwona modelina (torebka nr 6)

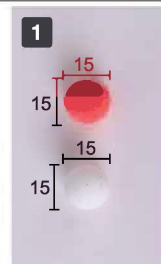

1 Uformuj modelinę jak na zdjęciu.

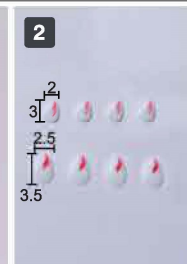

2 Zmieszaj i uformuj jak na zdjęciu.

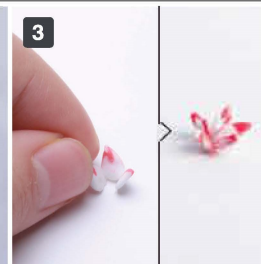

3 Sklej jak na zdjęciu.

Roślina 3



Lista:

1. Biała modelina (torebka nr 6)
2. Brązowa modelina (torebka nr 6)
3. Czerwona modelina (torebka nr 6)

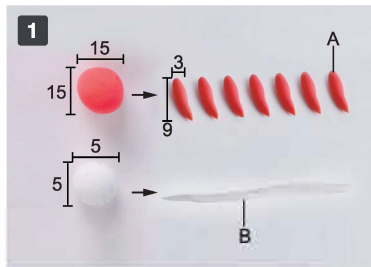

Uformuj modelinę jak na zdjęciu.

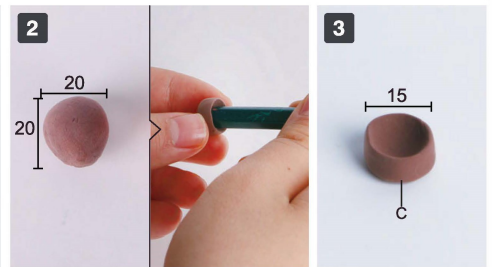

Użyj płaskiej strony ołówka aby uformować modelinę jak na zdjęciu. Wykonaj doniczkę jak na zdjęciu.

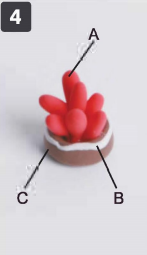

Sklej jak na zdjęciu. Gotowe.

Roślina 4



Lista:

1. Drewniana doniczka (torebka nr 6)
2. Zielona modelina (torebka nr 6)

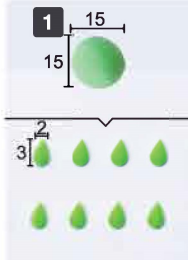

Uformuj modelinę jak na zdjęciu.



Wklej do doniczki. Gotowe.

Roślina 5



Lista:

1. Papier K9
2. Biała modelina (torebka nr 6)
3. Zielona modelina (torebka nr 6)
4. Niebieska modelina (torebka nr 6)

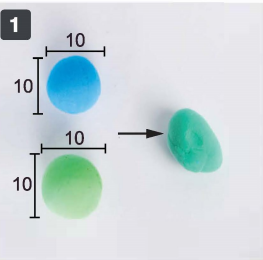

Zmieszaj modelinę jak na zdjęciu.

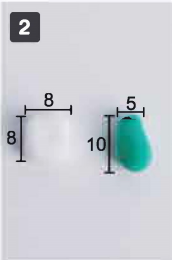

Uformuj i zgnieć.

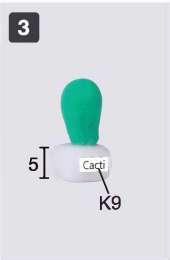

Sklej jak na zdjęciu. Gotowe.

Roślina 6



Lista:

1. Papier K10
2. Srebrna doniczka (torebka nr 4)
3. Biała modelina (torebka nr 6)
4. Zielona modelina (torebka nr 6)
5. Czerwona modelina (torebka nr 6)

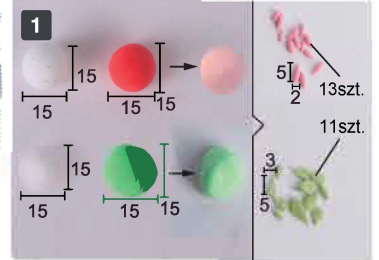

Zmieszaj i uformuj modelinę jak na zdjęciu.



Umieść brązową modelinę w doniczce.

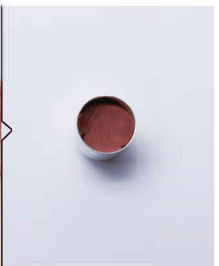

Przyklej jak na zdjęciu.

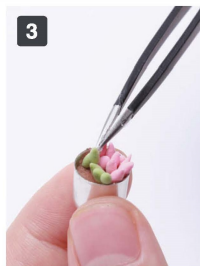

Przyklej papier K10. Gotowe.

Roślina 7



Lista:

1. Zielona modelina (torebka nr 6)
2. Niebieska modelina (torebka nr 6)
3. Czerwona modelina (torebka nr 6)

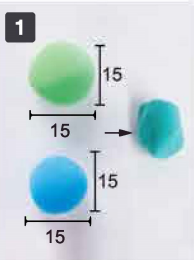

Zmieszaj modelinę jak na zdjęciu.

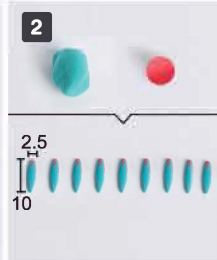

Zmieszaj i uformuj modelinę jak na zdjęciu.



Sklej jak na zdjęciu. Gotowe.

Roślina 8



Lista:

1. Biała modelina (torebka nr 6)
2. Niebieska modelina (torebka nr 6)
3. Czerwona modelina (torebka nr 6)
4. Porcelanowe naczynie (torebka nr 4)

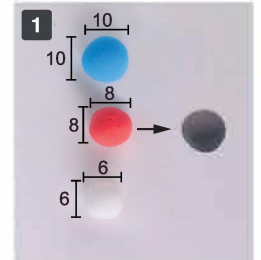

Zmieszaj modelinę jak na zdjęciu.

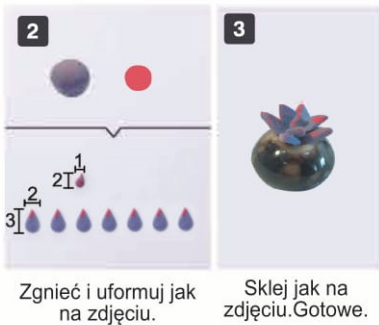

Roślina 9

Lista:

1. Zielona modelina (torebka nr 6)
2. Niebieska modelina (torebka nr 6)
3. Brązowa modelina (torebka nr 6)

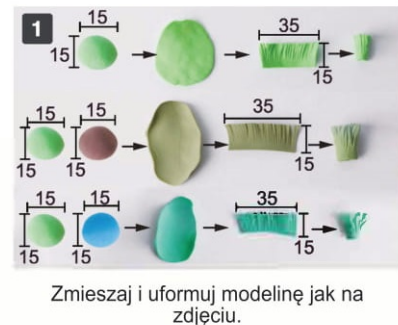

Obraz 2

Lista:

1. Papier N1, N2, N6
2. Różowa tektura D1, D20, D21



Czarny koszyk

Lista:

1. Papier K5, K6
2. Srebrny koralek-2szt. (torebka nr 4)
3. Żółta tkanina 105x15mm-2szt. (torebka nr 3)



Kołamarz

Lista:

1. Papier K3
2. Duże miedziane gniazdo (torebka nr 5)
3. Kwadratowy koralek (torebka nr 4)



Kostka Rubika

Lista:

1. Papier N29

1
Zagnij i sklej N29. Gotowe.

Poduszka

Lista:

1. Papier K2
2. Bawełna 45x6mm (torebka nr 3)
3. Żółta tkanina 60x40mm (torebka nr 3)

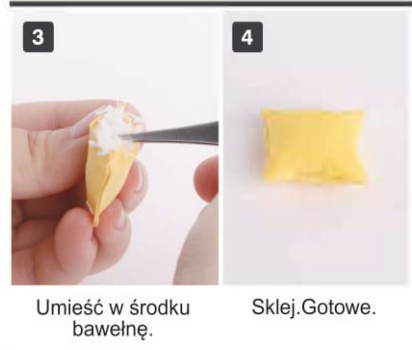

Czajnik

Lista:

1. Srebrne naczynie (torebka nr 4)
2. Miedziany koralek (torebka nr 4)
3. Duże miedziane gniazdo (torebka nr 5)
4. Cienki czarny drut dł. 28mm (torebka nr 3)
5. Gruby czarny drut dł. 7mm (torebka nr 3)





Przyklej jak na zdjęciu.



Przyklej jak na zdjęciu. Gotowe.

Bęben



Lista:

1. Papier N32, N33
2. Miedziany łańcuszek dł. 40mm (torebka nr 5)
3. Przezroczyste naczynie-2szt. (torebka nr 4)
4. Biała modelina (torebka nr 6)
5. Brązowa modelina (torebka nr 6)
6. Cienki złoty drut dł. 30mm (torebka nr 3)
7. Folia aluminiowa 50x3mm-2szt. (torebka nr 1)

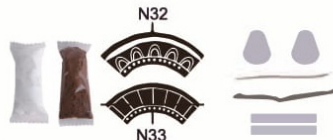

Owiń i przyklej jak na zdjęciu.

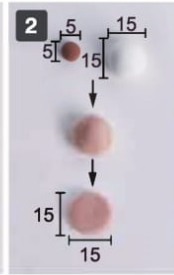

Zmieszaj i zgnieć modelinę.

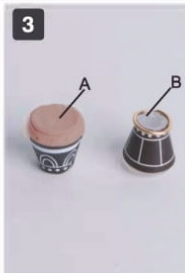

Przyklej jak na zdjęciu.



Przyklej folię alu. jak na zdjęciu.

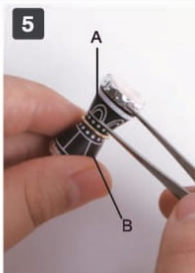

Sklej część A i część B.



Potnij łańcuszek zgodnie ze zdjęciem.



Przyklej jak na zdjęciu. Gotowe.

Komputer

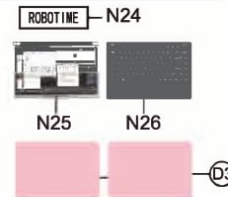

Lista:

1. Papier N24-N26
2. Różowa tkanina D3

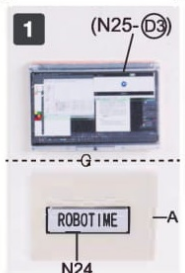

Sklej jak na zdjęciu.

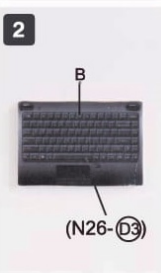

Sklej jak na zdjęciu.



Sklej jak na zdjęciu. Gotowe.

Dzwonki



Lista:

1. Cienki złoty drut dł. 40mm (torebka nr 3)
2. Miedziany łańcuszek dł. 20mm (torebka nr 5)
3. Rurka termokurczliwa dł. 6mm (torebka nr 3)

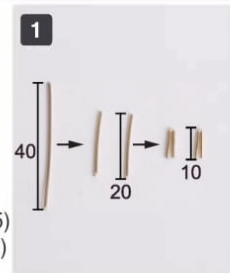

Potnij i zgnij drut zgodnie ze zdjęciem.



Sklej jak na zdjęciu.



Przyklej jak na zdjęciu. Gotowe.

Radio



Lista:

1. Papier N44



Zgnij wzdłuż linii i sklej. Gotowe.

Kwietnik 3

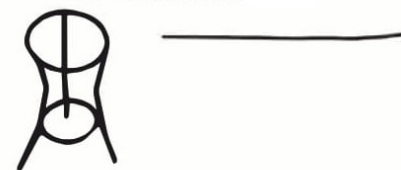

Lista:

1. Cienki czarny drut dł. 159mm (torebka 3)

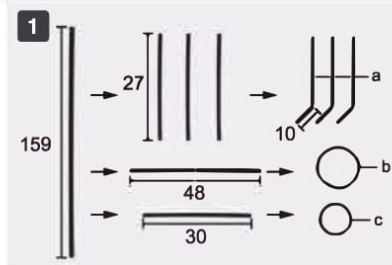

Potnij i zgnij drut zgodnie ze zdjęciem.

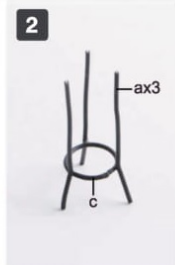

Sklej jak na zdjęciu.

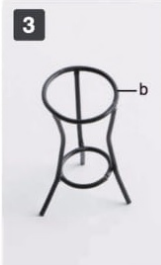

Przyklej jak na zdjęciu. Gotowe.

Książka 1



Lista:

1. Papier N14, N16-N18

1 Zagnij N17 wzdłuż linii jak na zdjęciu.

2 Sklej jak na zdjęciu.

3 Umieść w klamrze i poczekaj aż klej wyschnie.

4 Sklej jak na zdjęciu. Gotowe.

5 Wykonaj 4 książki w ten sam sposób.

książka 1(A) książka 1(B)

książka 1(C) książka 1(D)

Książka 2

1 Zagnij N15 wzdłuż linii jak na zdjęciu.

2 Sklej jak na zdjęciu. Owiń i przyklej N22 jak na zdjęciu.

3 Owiń i przyklej jak na zdjęciu.

4 Sklej jak na zdjęciu. Gotowe.

Lista:
1. Papier K4, N15, N22

Roślina 10

1 Potnij drut zgodnie ze zdjęciem.

2 Umieść modelinę w doniczce.

3 Natnij K1 jak na zdjęciu.

Lista:
1. Papier K1
2. Srebrna doniczka (torebka nr 4)
3. Brązowa modelina (torebka nr 6)
4. Zielony drut dł. 340mm (torebka nr 1)

Roślina 11

1 Wytnij jak na zdjęciu.

2 Zwiń i sklej jak na zdjęciu.

Lista:
1. Papier K21
2. Złota doniczka (torebka nr 4)



złota doniczka

Wklej do doniczki. Gotowe.

Roślina 12



Lista:

1. Brązowa modelina (torebka nr 6)
2. Srebrna doniczka (torebka nr 4)
3. Zielona gąbka (torebka nr 3)



Umieść modelinę w doniczce.



Przyklej gąbkę jak na zdjęciu. Gotowe.

Roślina 13

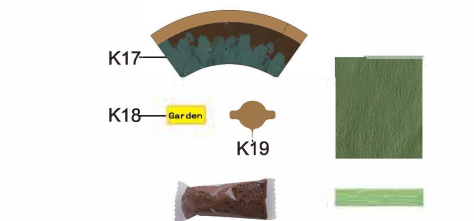

Lista:

1. Papier K17-K19
2. Brązowa modelina (torebka nr 6)
3. Zielony drut dł. 260mm (torebka nr 3)
4. Ciemnozielony papier 80x75mm (torebka nr 1)
5. Jasnozielony papier 50x15mm (torebka nr 1)

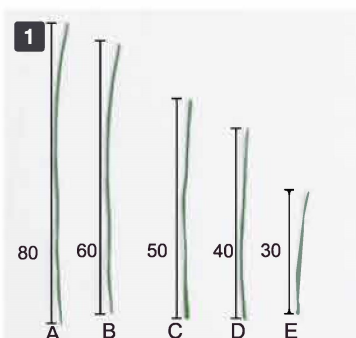

Potnij drut zgodnie ze zdjęciem.

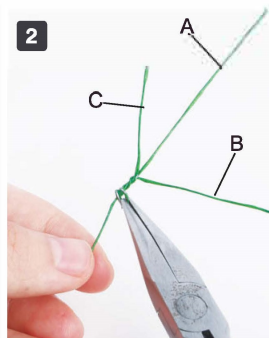

Skręć drut A, B i C jak na zdjęciu.

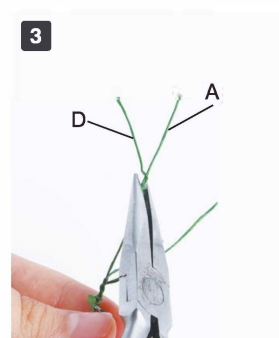

Skręć drut A i D jak na zdjęciu.

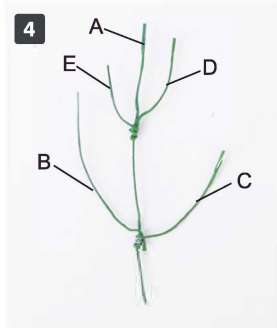

Skręć drut jak na zdjęciu.

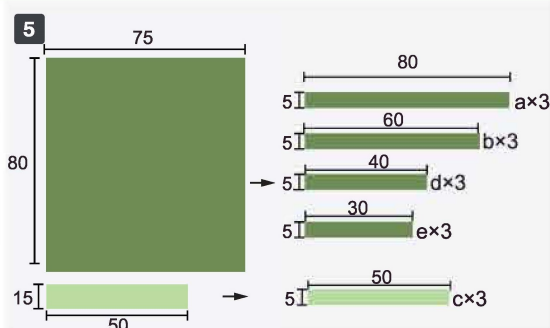

Potnij papier zgodnie ze zdjęciem.

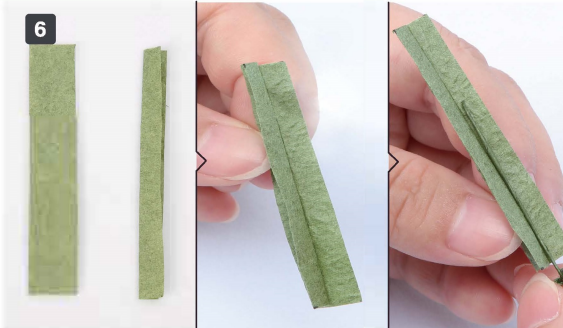

Złóż papier na pół (w pionie). W środku umieść drut i sklej jak na zdjęciu.

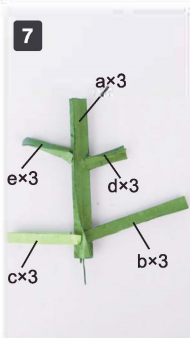

Sklej i przytnij papier jak na zdjęciu.

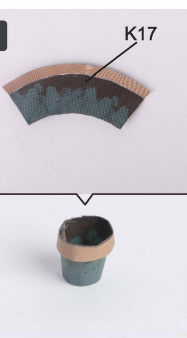
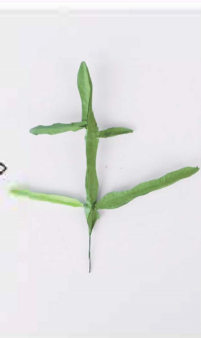

Umieść modelinę w doniczce. Sklej jak na zdjęciu. Gotowe.

Roślina 14



Lista:

1. Biała doniczka (torebka nr 4)
2. Zielona roślina-16szt (torebka nr 3)

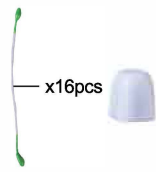

Sklej jak na zdjęciu i umieść w klamrze. Poczekaj aż klej wyschnie.

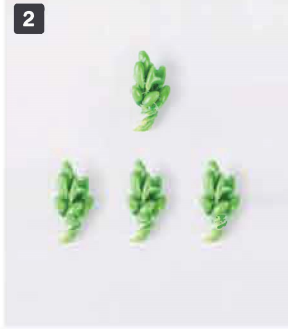

Wykonaj 4szt. w ten sam sposób (3szt. użyj do: kwietnik 2).



Umieść w doniczce. Gotowe.

Roślina 15



Lista:

1. Srebrna doniczka (torebka nr 4)
2. Okrągła doniczka (torebka nr 4)
3. Brązowa modelina (torebka nr 6)
4. Zielony papier 140x66mm (torebka nr 1)

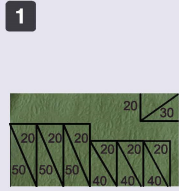

Potnij i zwiń papier zgodnie ze zdjęciem.

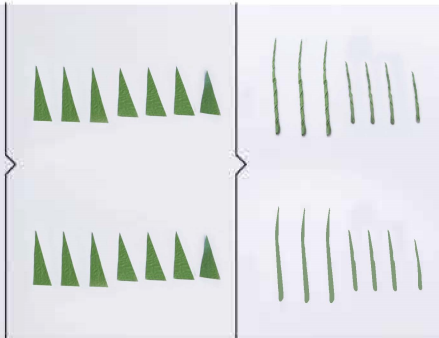

Umieść modelinę w doniczce.

Roślina 16



roślina 15A roślina 15B

Wykonaj jak na zdjęciu. Gotowe.



Lista:

1. Papier K15
2. Zielony drut dł. 250mm (torebka nr 3)
3. Jasnozielony papier 140x15mm-2szt. (torebka nr 1)

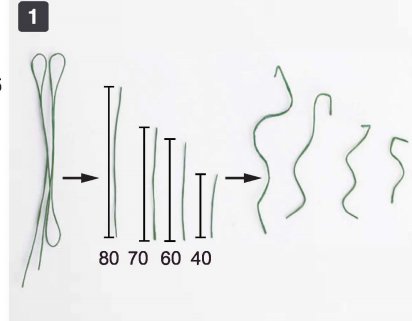
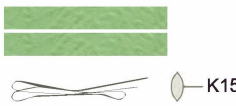

Potnij i zagnij drut zgodnie ze zdjęciem.

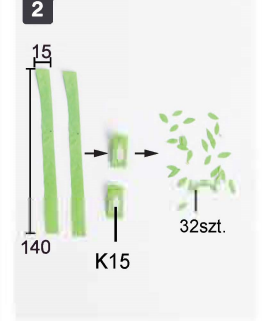

Złóż i wytnij papier zgodnie z K15.

Roślina 17



Przyklej jak na zdjęciu (lewa i prawa strona).

Lista:

1. Zielony drut dł. 25mm (torebka nr 3)
2. Zielony sznurek (torebka nr 6)
3. Jasnozielony sznurek (torebka nr 6)

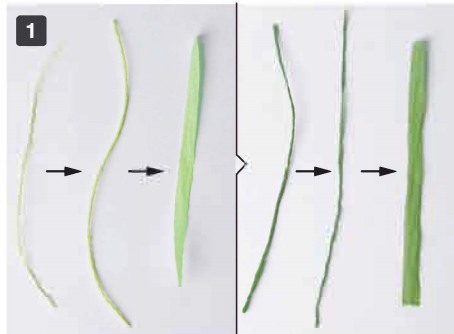
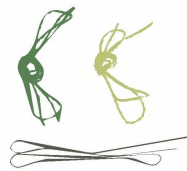

Rozpleć sznurek jak na zdjęciu.

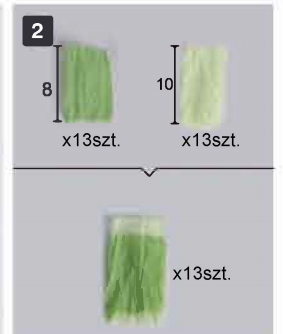

Potnij i sklej papier jak na zdjęciu.

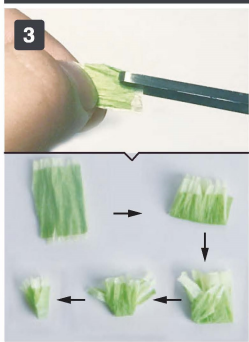

Przytnij i złoż papier jak na zdjęciu.



Przyklej jak na zdjęciu. Gotowe.



Roślina 18

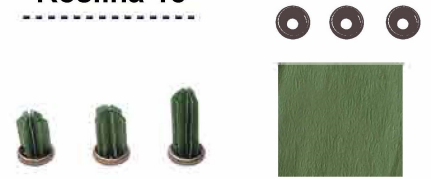

Lista:

1. Miedziana doniczka-3szt. (torebka nr 4)
2. Zielony papier 140x80mm (torebka nr 1)

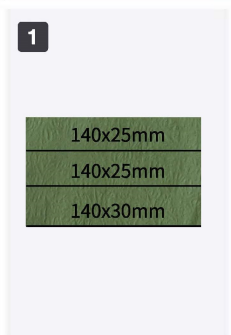

Potnij papier zgodnie ze zdjęciem.

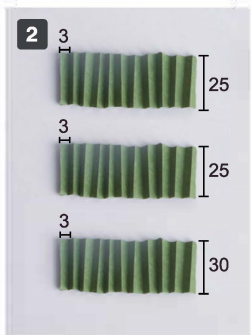

Zagnij papier jak na zdjęciu.

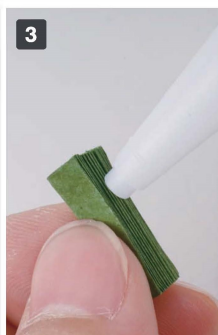

Nanieś klej na jedną stronę.

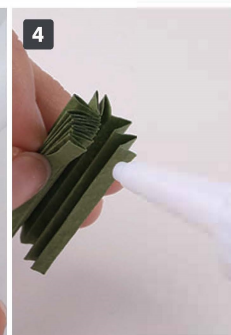

Zwiń i sklej jak na zdjęciu.

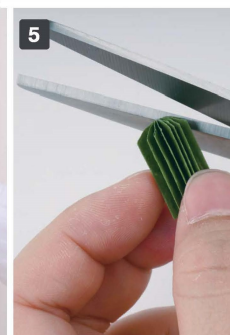

Przytnij jak na zdjęciu.



Wklej do doniczki. Gotowe.

Ciasto



Lista:

1. Biała modelina (torebka nr 6)
2. Brązowa modelina (torebka nr 6)

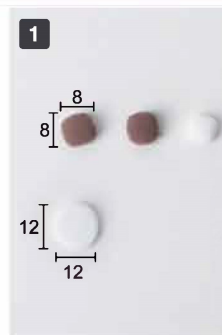

Uformuj i zgnieć modelinę jak na zdjęciu.



Sklej jak na zdjęciu.



Sklej jak na zdjęciu. Gotowe.

Obraz

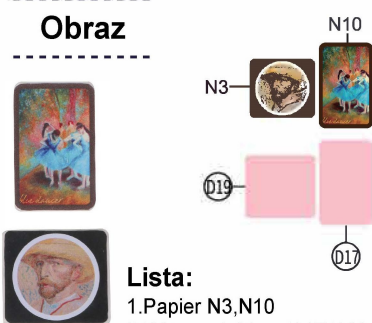

Lista:

1. Papier N3, N10
2. Różowa tektura D17, D19

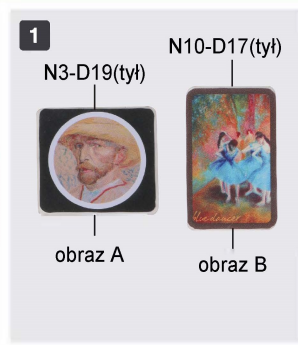

Sklej jak na zdjęciu. Gotowe.

Głośnik 1

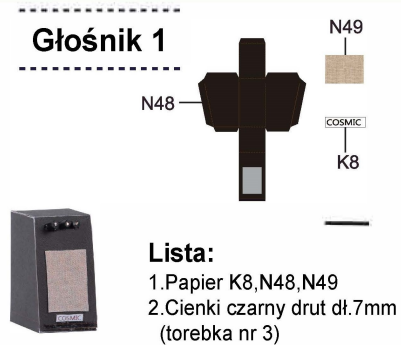

Lista:

1. Papier K8, N48, N49
2. Cienki czarny drut dł. 7mm (torebka nr 3)



Zagnij N48 wzdłuż linii i sklej.



Przyklej N49 jak na zdjęciu.

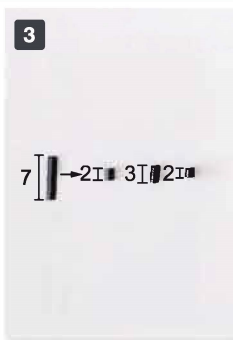

Potnij drut zgodnie ze zdjęciem.



Przyklej K8 jak na zdjęciu. Gotowe.

Głośnik 2



Lista:

1. Papier K8, N46, N47
2. Cienki czarny drut dł. 4mm (torebka nr 3)

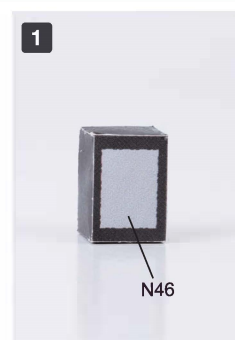

Zagnij N46 wzdłuż linii i sklejl.



Przyklej N47 jak na zdjęciu.



Przyklej K8 jak na zdjęciu.



Potnij drut zgodnie ze zdjęciem.



Przyklej drut jak na zdjęciu. Gotowe.

Czarny kwietnik



Lista:

1. Papier K11
2. Czarna tektura C10, C19, C27, C31
3. Czarny papier falisty 43x34mm (torebka nr 1)

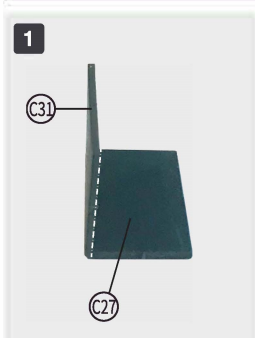

Sklej jak na zdjęciu.

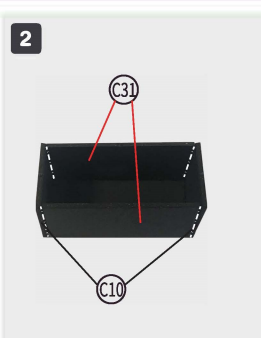

Sklej jak na zdjęciu.

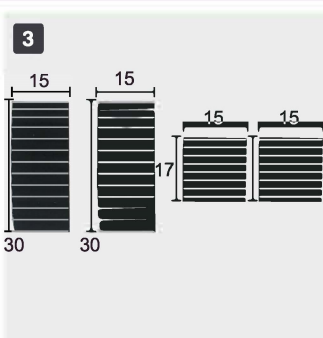

Potnij papier falisty zgodnie ze zdjęciem.



Przyklej jak na zdjęciu.

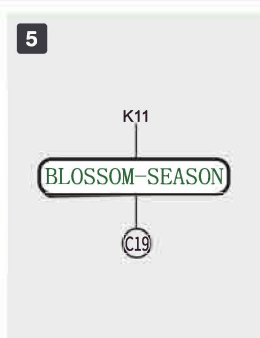

Sklej jak na zdjęciu.

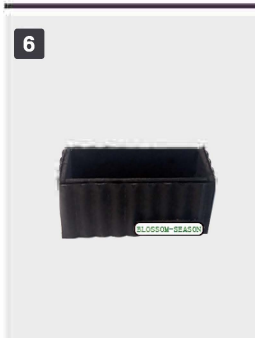

Przyklej jak na zdjęciu. Gotowe.

Kwietnik 2



Lista:

1. Zielony papier 140x66mm Torebka nr 1)
2. Brązowa modelina (torebka nr 6)

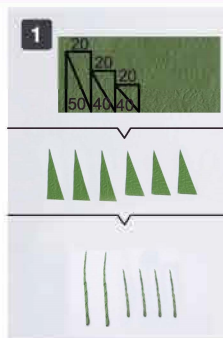

Potnij i zwiń papier jak na zdjęciu.



Umieść modelinę w czarnym kwietniku.

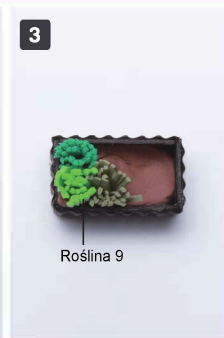

Wykonaj jak na zdjęciu.

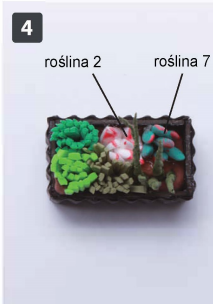

Przyklej rośliny jak na zdjęciu.



Przyklej jak na zdjęciu.



- Lista:**
 1. Papier K16, K20
 2. Brązowa modelina (torebka nr 6)
 3. Zielony drut dł. 140mm (torebka nr 3)



Umieść modelinę w białej skrzynce.



Wykonaj jak na zdjęciu.

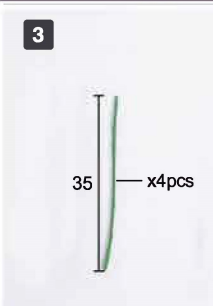

Potnij drut zgodnie ze zdjęciem.

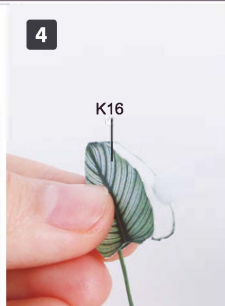

Sklej jak na zdjęciu.



Skręć K16(4szt.) jak na zdjęciu.

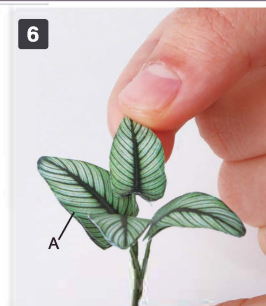

Zagnij jak na zdjęciu.



Złóż K20 na pół i sklej.

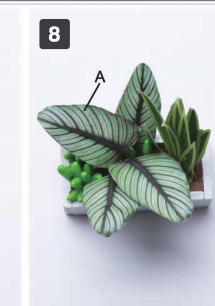

Umieść w skrzynce.



Umieść w skrzynce. Gotowe.

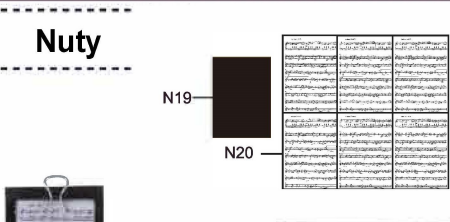

- Lista:**
 1. Papier N19, N20
 2. Cienki czarny drut dł. 12mm (torebka nr 3)



Złóż i sklej N20 jak na zdjęciu.

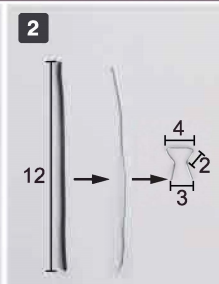

Usuń izolację, zagnij drut jak na zdjęciu.

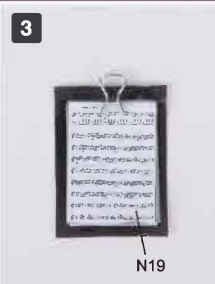

Sklej ją na zdjęciu. Gotowe.

Elementy

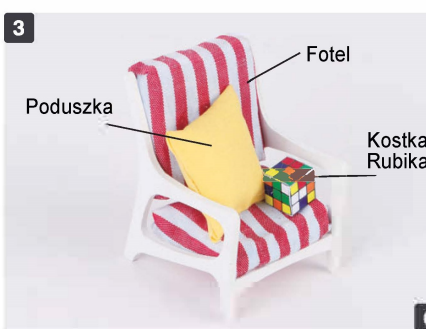

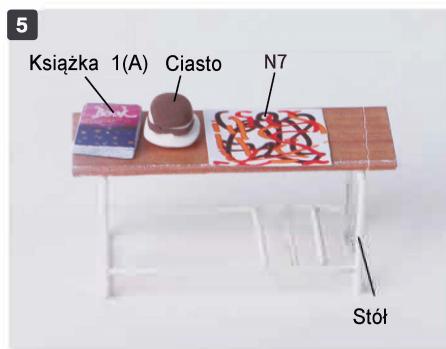

Stopień

1-A5 1-A6 1-A10 1-A7 1-A12 N45

Lista:
1. Papier N45
2. Drewniane elementy-6szt.

1 Sklej elementy jak na zdjęciu.

2 Sklej elementy jak na zdjęciu.

3 Przyklej papier N45 jak na zdjęciu. Gotowe.

Górne okno

1 C14 D5x2

przezroczysta folia 71x71mm

Sklej jak na zdjęciu. Gotowe.

Lista:
1. Różowa tektura D5
2. Czarna tektura C14
3. Przezroczysta folia 71x71mm (torebka nr 3)

Czarna ściana

N21 C15 C16 D14 D2

Make Magic - K7

Lista:
1. Papier K7, N21
2. Czarna tektura C15, C16
3. Różowa tektura D2, D14
4. Gruby biały drut dł. 280mm (torebka nr 3)
5. Papier falisty 100x35mm (torebka nr 1)
6. Rurka termokurczliwa dł. 40mm (torebka nr 3)
7. Drewniane elementy-1szt.
8. Przezroczysta folia (torebka nr 1)

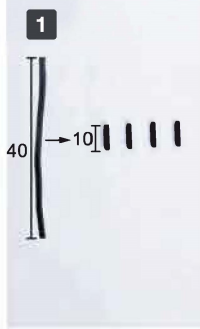

1
Potnij cieką rurkę termokurczliwą zgodnie ze zdjęciem.

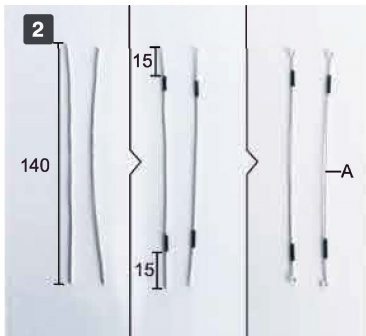

2
Potnij drut zgodnie ze zdjęciem. Zamocuj rurkę term. i zagnij jak na zdjęciu.

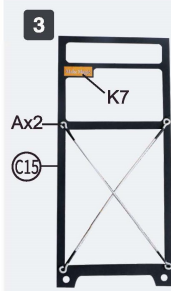

3
Sklej jak na zdjęciu.

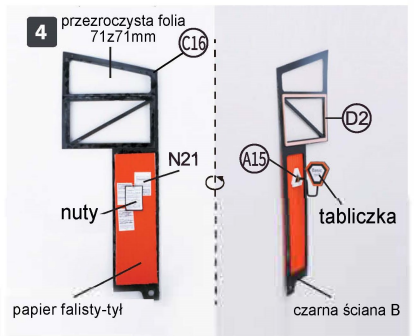

4
Sklej jak na zdjęciu.

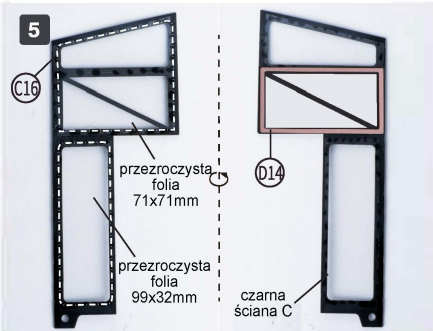

5
Przyklej jak na zdjęciu.

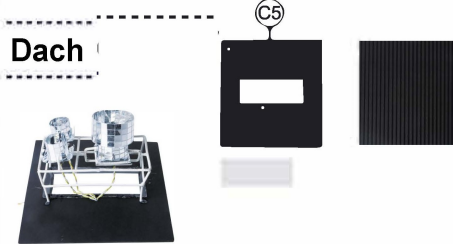

Dach

- Lista:**
1. Czarna tektura C5
 2. Czarny papier falisty 95x90mm (torebka nr 1)
 3. Przezroczysta folia 57x23mm (torebka nr 1)

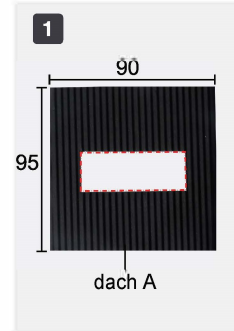

1
Wytnij papier falisty zgodnie z C5. Nie klej do C5.



2
Przyklej jak na zdjęciu.

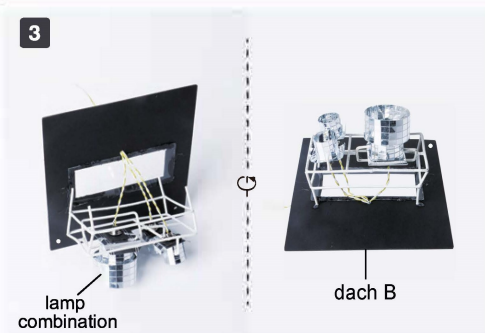

3
Zamocuj przewody, przyklej jak na zdjęciu.

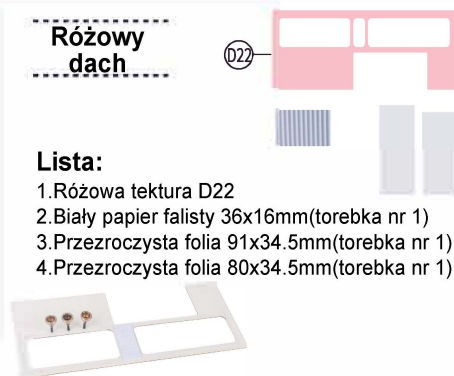

Różowy dach

Lista:

1. Różowa tektura D22
2. Biały papier falisty 36x16mm (torebka nr 1)
3. Przezroczysta folia 91x34.5mm (torebka nr 1)
4. Przezroczysta folia 80x34.5mm (torebka nr 1)

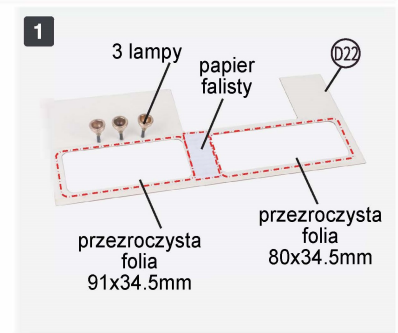

1
Sklej jak na zdjęciu.

Różowa ściana 1

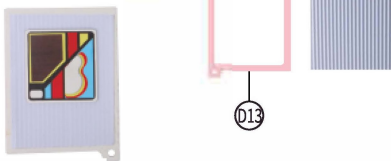

Lista:

1. Różowa tektura D13
2. Biały papier falisty 103x80mm (torebka nr 1)

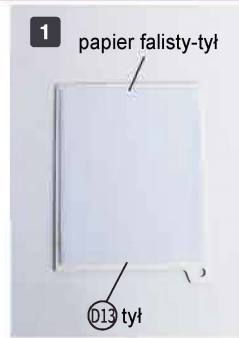

1
Sklej jak na zdjęciu.



2
Sklej jak na zdjęciu. Gotowe.

Różowa ściana 2



Lista:

1. Różowa tektura D8
2. Biały papier falisty 100x35mm (torebka nr 1)



1
Sklej jak na zdjęciu.

2

Przyklej jak na zdjęciu. Gotowe.

Różowa ściana 3

Lista:
1. Różowa tektura D6
2. Przezroczysta folia 97x72mm (torebka 1)

Przyklej przezroczystą folię jak na zdjęciu.

Różowa ściana 4

Lista:
1. Różowa tektura D15
2. Przezroczysta folia 97x72mm (torebka nr 1)
3. Brązowy drut \varnothing 280mm (torebka nr 3)
4. Rurka termokurczliwa \varnothing 40mm (torebka nr 3)

1

Potnij drut zgodnie ze zdjęciem. Umieść rurkę termokurczliwą i zagnij.

2

Przyklej przezroczystą folię jak na zdjęciu.

3

Przyklej drut jak na zdjęciu. Gotowe.

Różowa ściana 5

Lista:
1. Papier K23
2. Różowa tektura D4
3. Drewniane elementy-1szt.
4. Papier falisty 100x48mm (torebka nr 1)
5. Przezroczysta folia 83x82mm (torebka nr 1)

1

Sklej jak na zdjęciu.

2

Sklej jak na zdjęciu. Gotowe.

Dolna rama

Lista:
1. Papier N23, K31
2. Czarna tektura C21
3. Drewniane elementy-1szt.

1

Sklej jak na zdjęciu.

2

Przyklej papier jak na zdjęciu.

3

Przyklej jak na zdjęciu-zwóć uwagę linię.

- Kolejność składania -

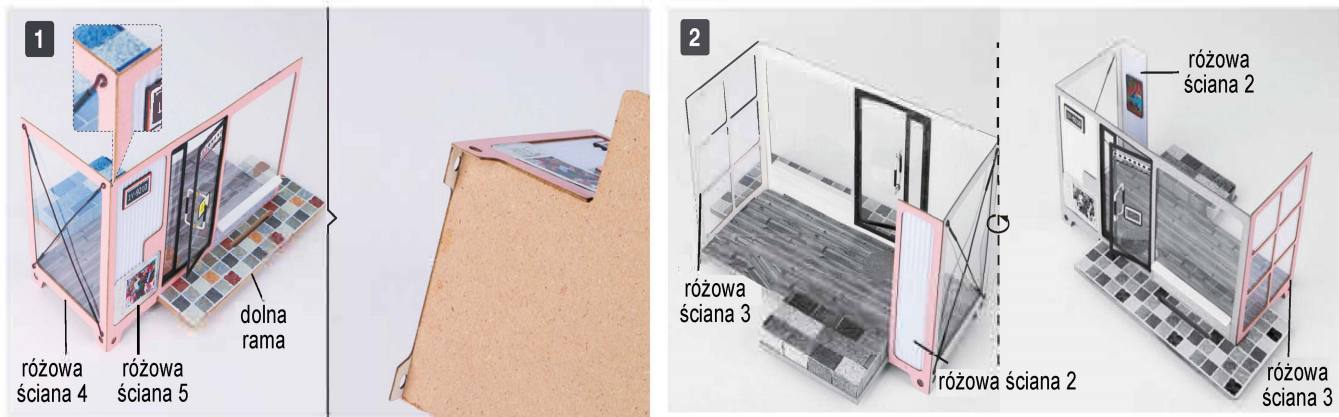

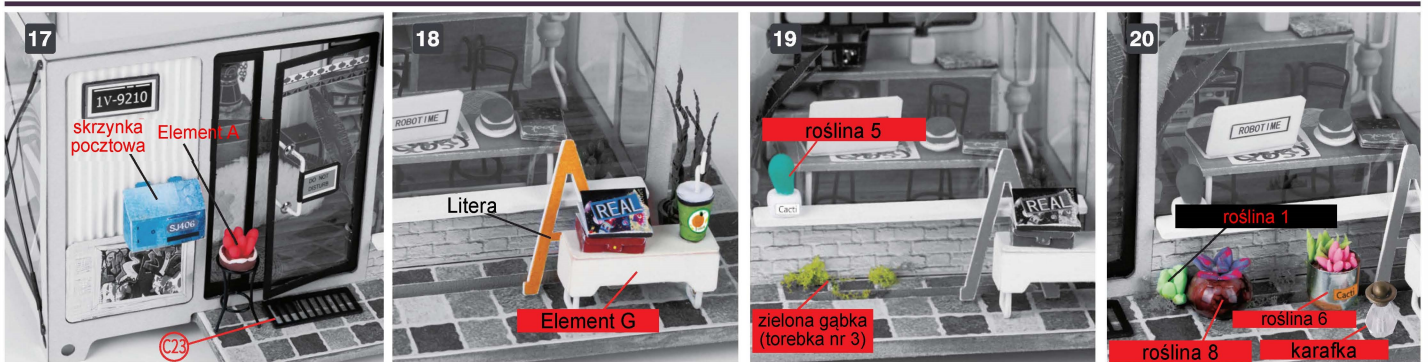
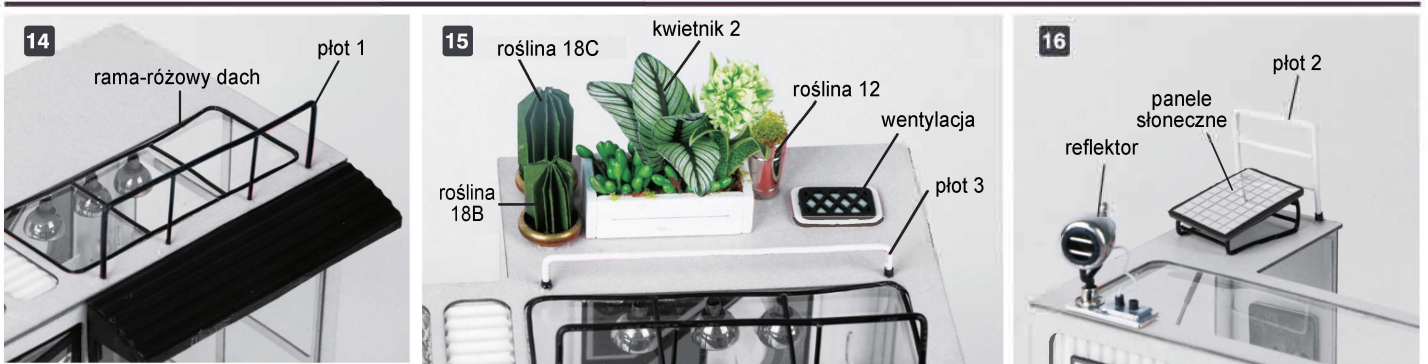
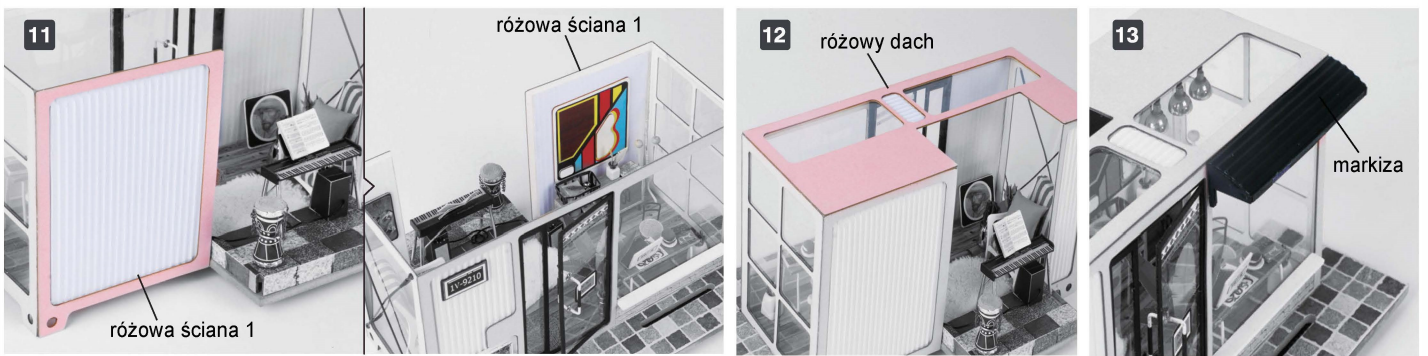

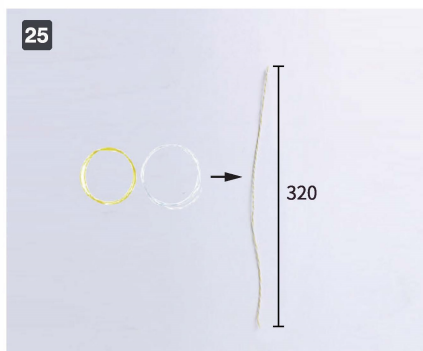

25 Skręć żółty oraz biały przewód jak na zdjęciu.

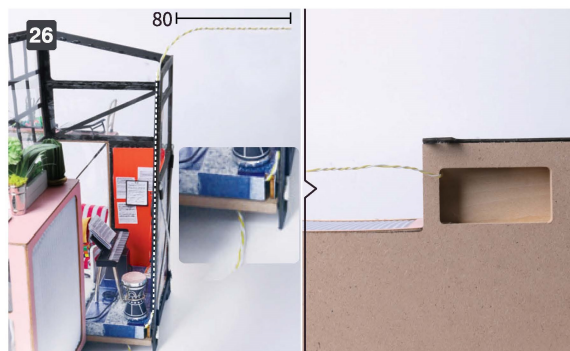

26 Przyklej przewód wzdłuż przerywanych linii na zdjęciu.



27 Przyklej jak na zdjęciu.

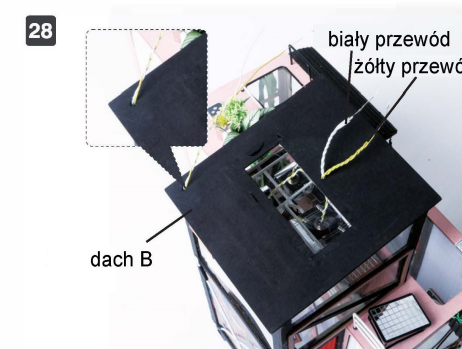

28 Skręć 3 żółte oraz 3 białe przewody.

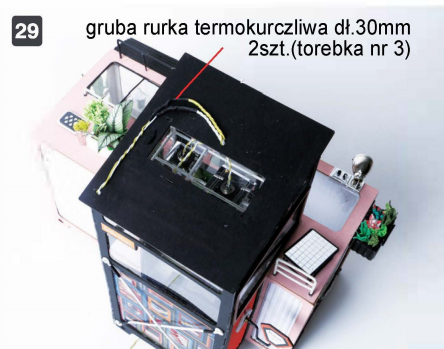

29 Połącz przewody o tym samym kolorze.

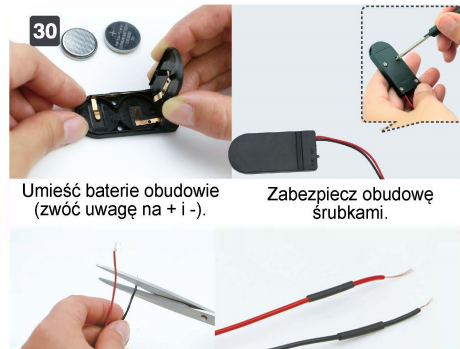

30 Usuń izolację z przewodów(12mm)

Utnij 2szt. rurki termokurczliwej(20mm) i umieść na przewodach.

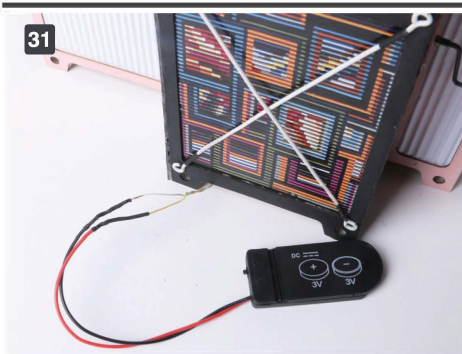

31 Połącz przewody lamp z przewodami obudowy (żółty-czerwony, biały-czarny) Wykonaj test lampy po połączeniu przewodów.

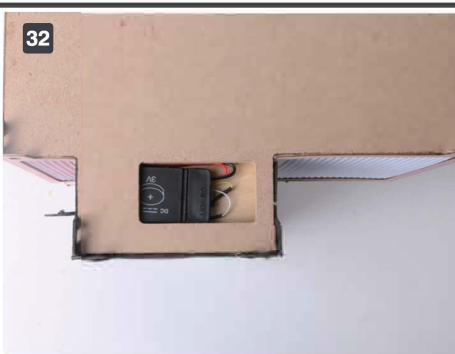

32 Zgrzej rurki termokurczliwe zapalniczką. Umieść obudowę jak na zdjęciu-włącznikiem w dół. Nie używaj kleju na wypadek wymiany baterii.



33 Przyklej jak na zdjęciu.

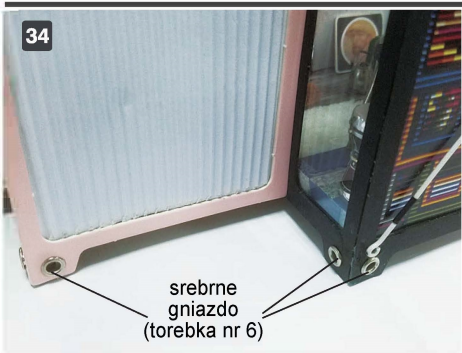

34 Przyklej srebrne gniazda jak na zdjęciu(10szt.)



35 Przyklej jak na zdjęciu.



36 Gotowe.

WYPRODUKOWANO W CHINACH

DYSTRYBUTOR:

Kronos S.C. B. Ekiert, Ł. Pieprzyk, D. Włodarczak

Ul. Włókniarzy 1

63-100 Śrem

www.robotime.com.pl