

ŁUK TRIUMFALNY

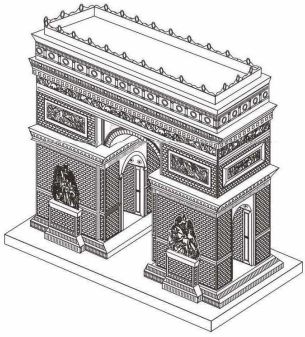

WSTĘP

Narzędzia:

Zalecane jest użycie oryginalnych narzędzi Piececool, które są trwałe i wygodne, ponieważ zostały zaprojektowane do budowy metalowych modeli.



Obcążki

Wycinanie elementów z metalowych arkuszy



Szczypcy

Zaginanie i formowanie elementów

Uwaga:
Zachowaj ostrożność podczas wycinania elementów, aby uniknąć skażenia.

Wycinanie elementów:



Pozycja łącznika

Użyj obcążków, aby przeciąć łącznik i oddzielić elementy od metalowego arkusza.

Informacje o elementach:

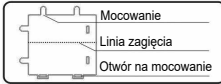

Mocowanie
Linia zagięcia
Otwór na mocowanie

Zwróć uwagę na mocowanie, linię zagięcia oraz otwór podczas montażu elementów.

Zaginanie elementów:

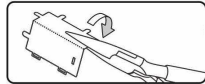

Użyj szczypców, aby zagiąć metalowe elementy i uformować model.

Mocowanie elementów:



1

Zaginanie

Umieść mocowanie w otworze, następnie zagnij pod kątem 90 stopni.



2

Skreć

Umieść mocowanie w otworze, następnie skreć pod kątem 90 stopni.

Informacje:

1. Produkt przeznaczony dla osób w wieku 14 lat.
2. Dzieci muszą składać model pod opieką osoby dorosłej.
3. Zestaw zawiera małe elementy-ryzyko poślizgnięcia.

E Grawerowana strona

NE Nie grawerowana strona

! Zwróć szczególną uwagę

| Zamontuj części symetrycznie

Podczas oddzielania elementów od metalowych arkuszy, nie należy przecinać „mocowania” jako „pozycji łącznika”. Wycinaj tylko części wskazane w danym kroku instrukcji. Nie wycinaj wszystkich części jednocześnie, aby uniknąć pomyłki. W przypadku napotkania części z linią zagięcia, należy zwrócić uwagę na przód i tył elementu oraz kierunek zagięcia. Ostrożnie przetrnij, a następnie powoli zagnij zgodnie z kierunkiem wskazanym w instrukcji. Wielokrotne zaginanie elementów i mocowań może powodować uszkodzenia.

Instrukcja złożenia:

Krok 1

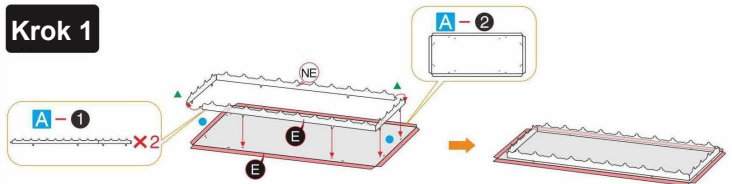

Krok 2

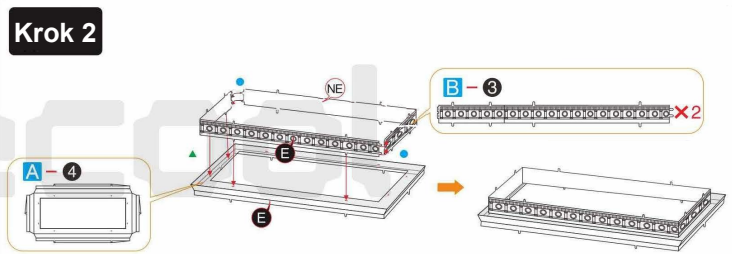

Krok 3

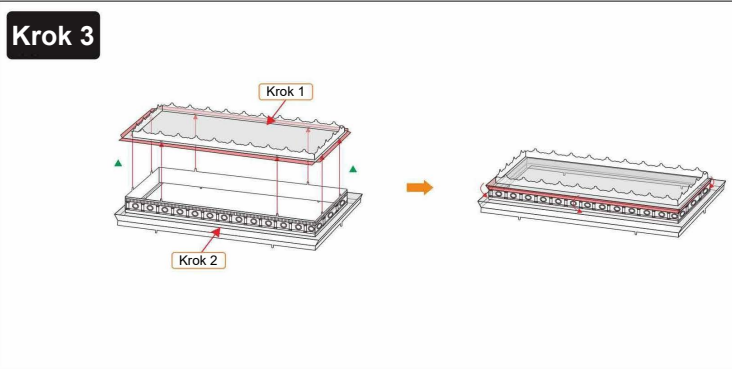

Krok 4

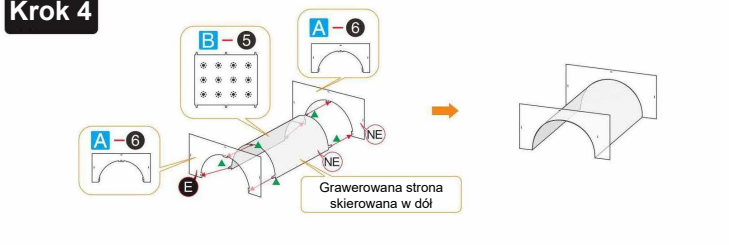

Krok 5

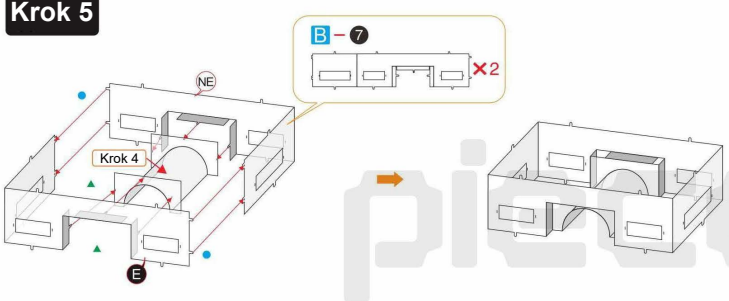

Krok 6

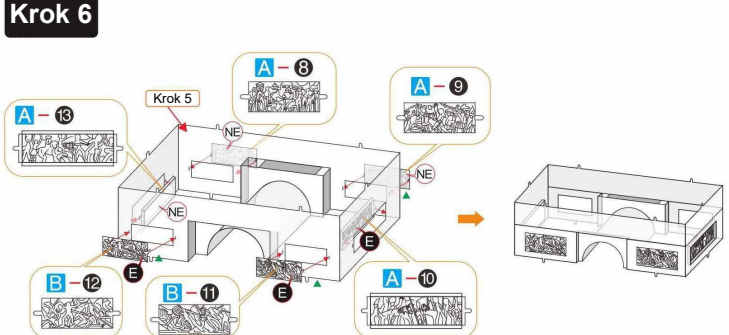

Krok 7

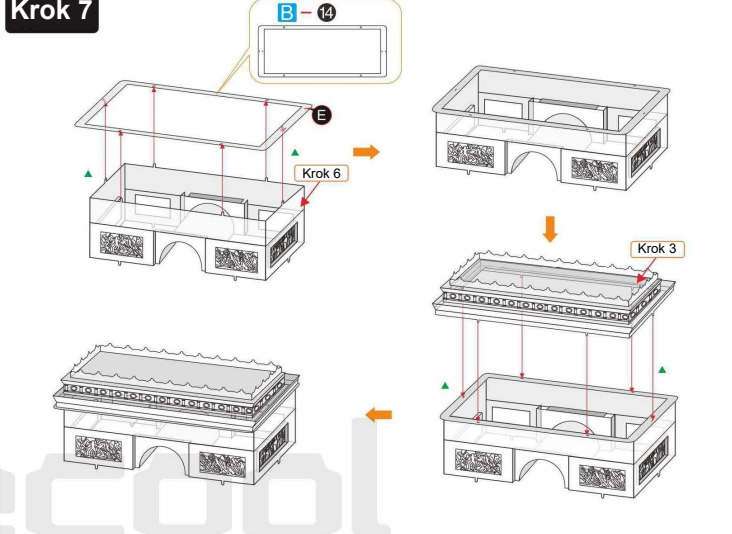

Krok 8

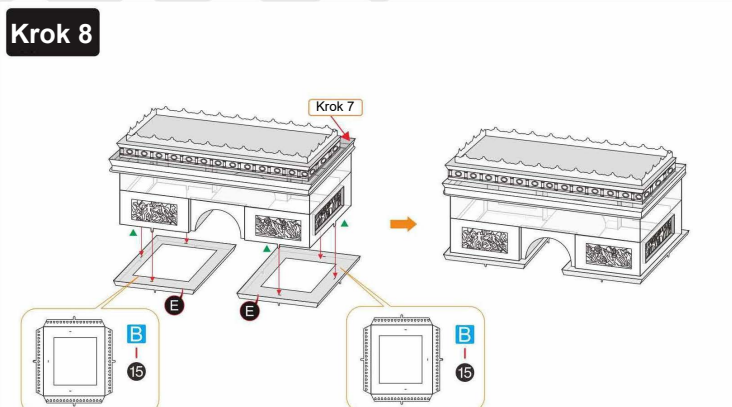

Krok 9

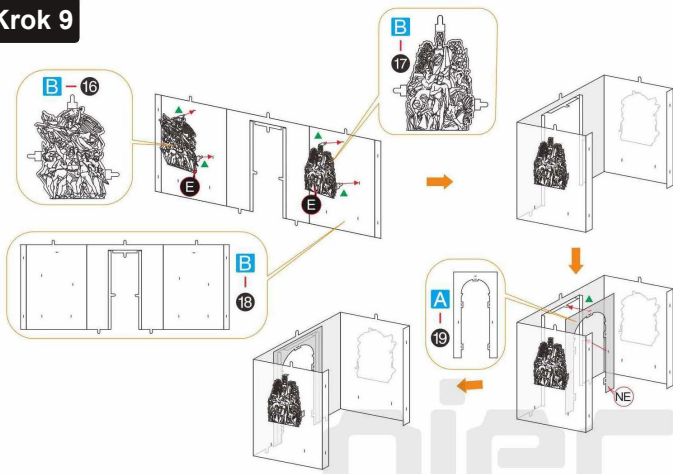

Krok 11

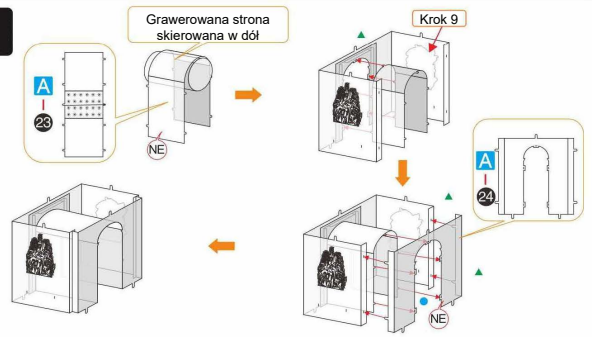

Krok 10

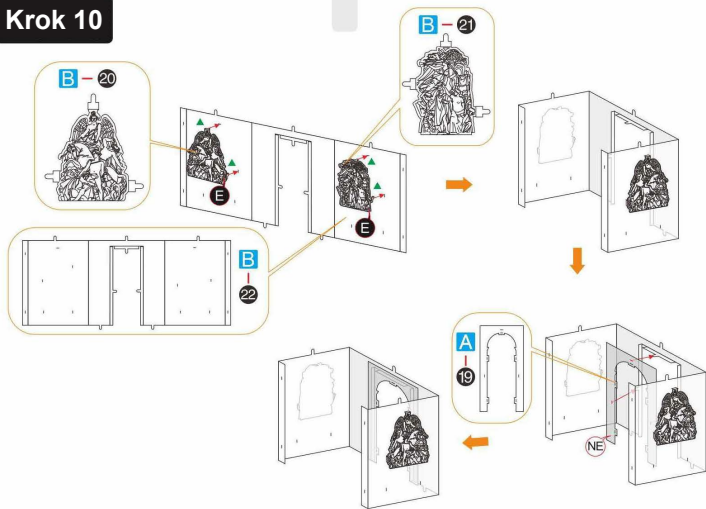

Krok 12

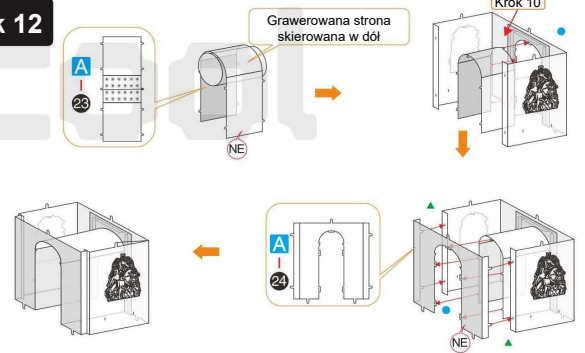

Krok 13

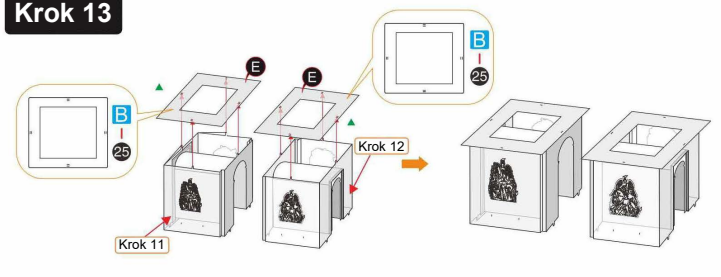

Krok 14

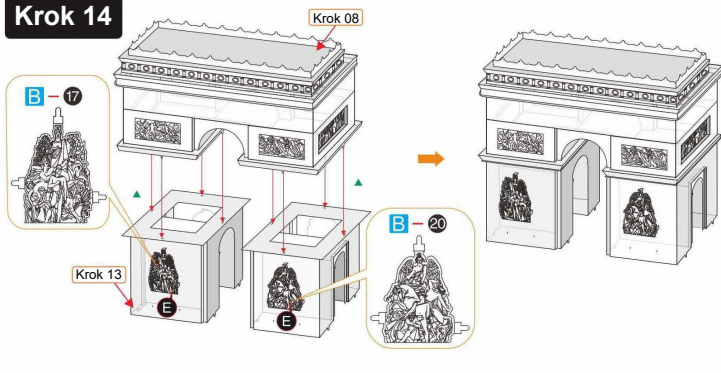

Krok 17

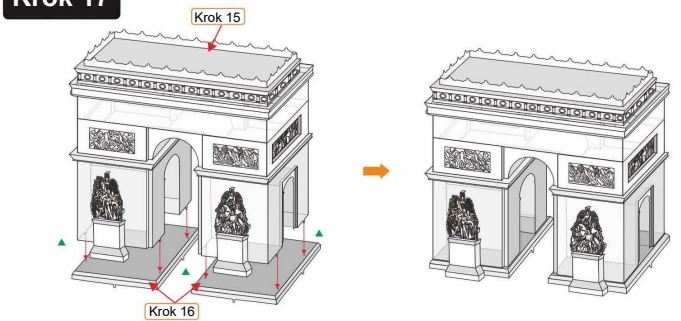

Krok 15

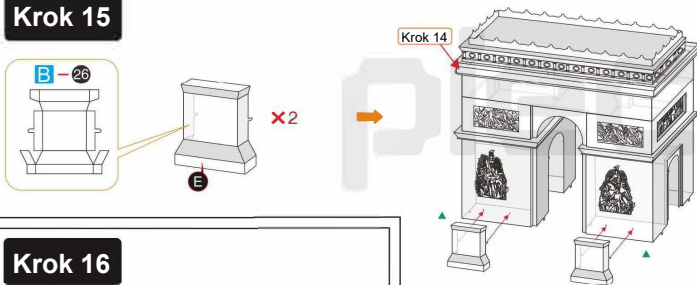

Krok 18

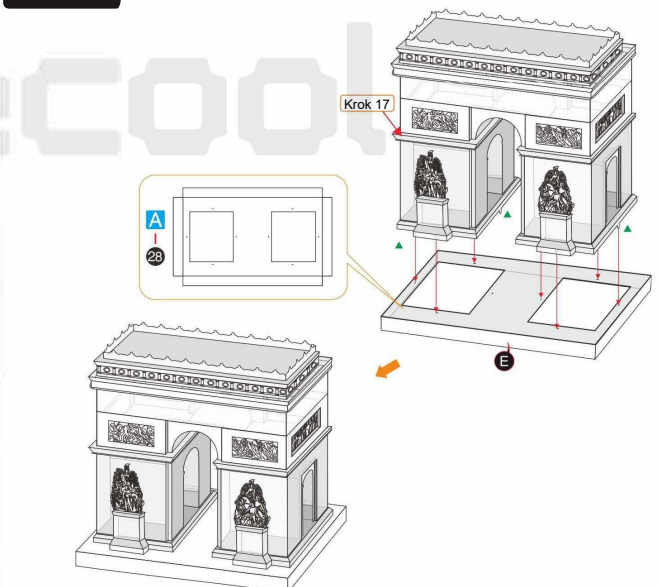

Krok 16

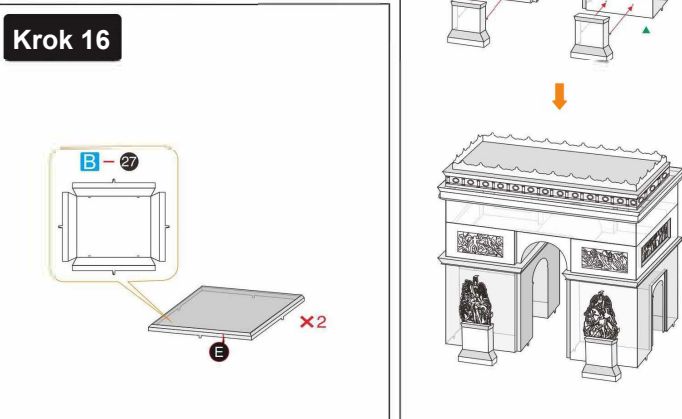

piececool

ŁUK TRIUMFALNY

ROZMIESZCZENIE ELEMENTÓW NA METALOWYCH ARKUSZACH:

Metalowy arkusz

A

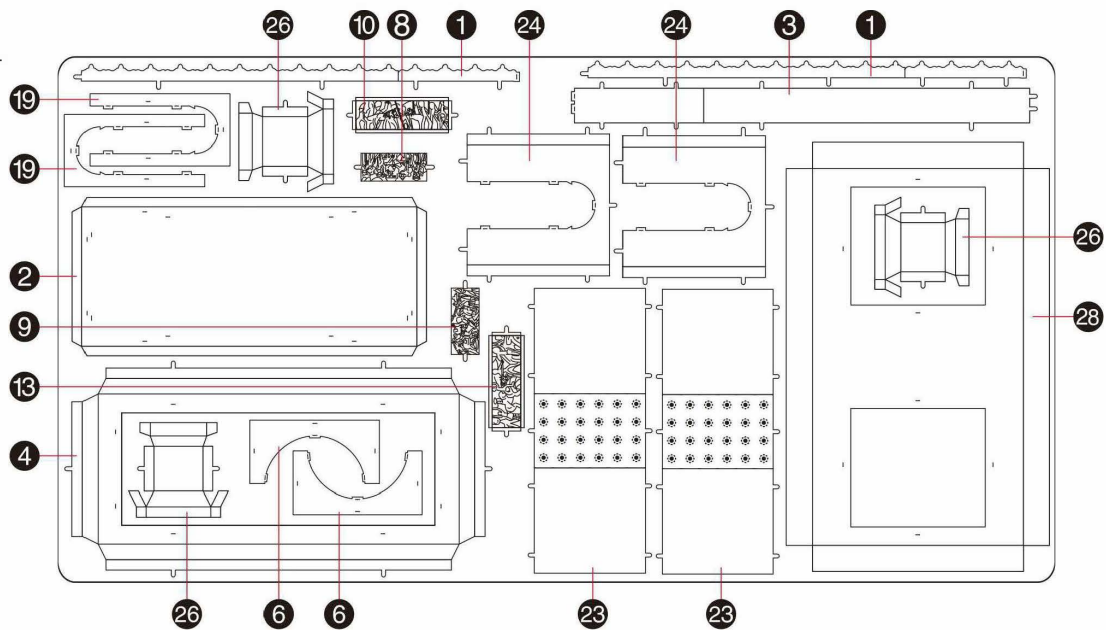

Metalowy arkusz

B

