

KWIECISTA KAWIARNIA



INSTRUKCJA

WSTĘP

Wskazówki dotyczące kleju:

1. Płynny klej należy stosować do dużych drewnianych elementów i innych materiałów.
2. Nie stosować dużej ilości kleju, ponieważ czas schnięcia się wydłuży, a także efekt końcowy może różnić się od zamierzonego.



klej

Informacje:

1. Zestaw zawiera małe elementy- ryzyko zadławienia.
2. Dzieci podczas składania muszą pozostać pod opieką dorosłych.
3. Wszystkie wymiary w instrukcji podane są w milimetrach (mm).
4. W celu uniknięcia pomyłki lub zagubienia elementów, po ukończonym etapie budowy umieść pozostałe części w tej samej torebce. (w celu uniknięcia pomyłki lub zagubienia elementów)
5. Odszukaj element wskazany w danym kroku instrukcji i dokładnie porównaj wymiary z arkuszem elementów dołączonym do zestawu.
6. Zaczynaj montaż po weryfikacji (dotyczy jedynie drewnianych elementów).

Wskazówki dotyczące diody:

1. Zwróć uwagę na anodę(+) i katodę(-).
2. Połącz żółty przewód z anodą(+).
3. Połącz biały przewód z katodą(-).
4. Obudowa baterii:
Czerwony przewód (+)
Czarny przewód (-)
5. Wykonaj test diody po połączeniu.



Akcesoria (dołączone do zestawu)



1
Pęseta

2
papier
ścierny

3
Farby



4
Pędzel

5
Linijka



2
Nożyczki

3
Nóż



4
Szczypce

5
Kombinerki



6
Śrubokręt

Dodatkowe narzędzia ułatwiające montaż: (nie dołączone do zestawu)

Wskazówki dotyczące wycinania:

1. Wytnij materiały zgodnie z instrukcją.

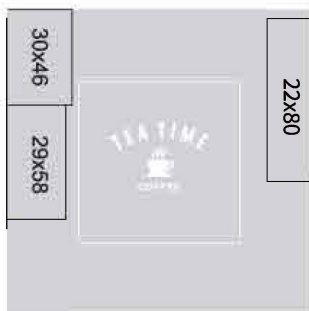

np. wytnij przezroczystą folię zgodnie ze zdjęciem.
(wymiary podane w milimetrach)

Oddzielanie elementów:

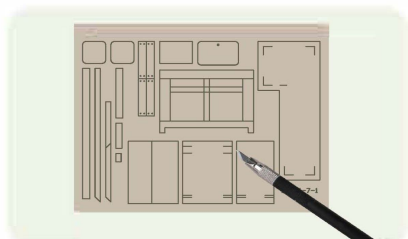

Natnij nożem przód oraz tył matrycy i ostrożnie oddziel dany element.
W razie potrzeby, wyszlifuj papierem ściernym przed montażem.

Arkusz elementów:

1
Odszukaj w opakowaniu arkusz elementów.

2
Porównaj daną część z arkuszem elementów. (skala 1:1)



Malowanie:

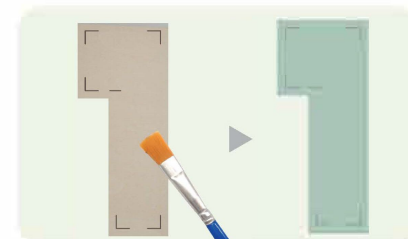

Pomaluj część zgodnie z instrukcją. Po wyschnięciu pomaluj ponownie, aby uzyskać lepszy efekt.
(Na przykład pomaluj 1-B9 na zielono.)

Objaśnienie numerów części:

np: 1-C1, C1 to numer części. Część C1 jest w torebce nr 1 (w szczegółowych krokach podany jest tylko nr części).

MARKIZA

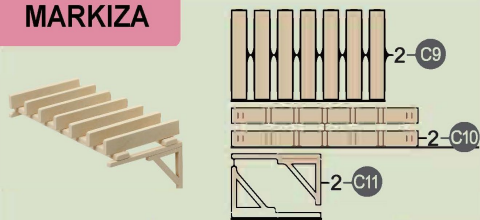

Lista:
1. Drewniane elementy-11szt.

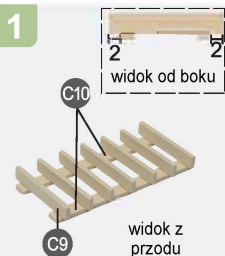

Sklej jak na zdjęciu.



Sklej jak na zdjęciu.

PŁOT

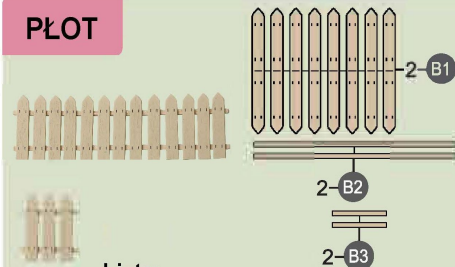

Lista:
1. Drewniane elementy-12szt.

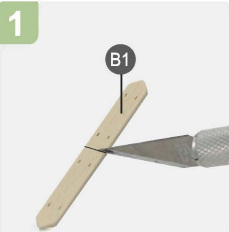

Utnij B1 zgodnie ze zdjęciem.



Wyszlifuj papierem ściernym.

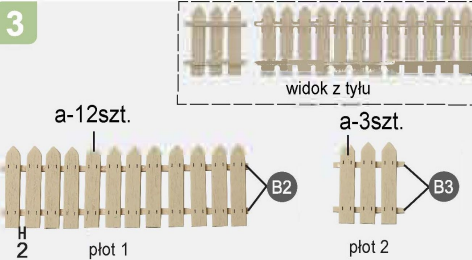

Sklej jak na zdjęciu.

KRZESŁA

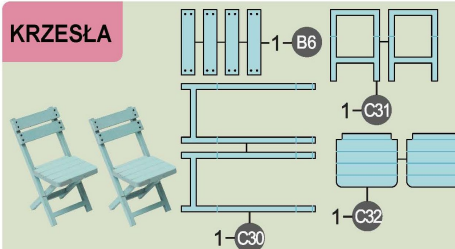

Lista:
1. Drewniane elementy-10szt.

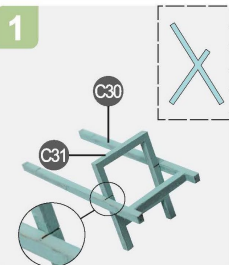

Sklej elementy jak na zdjęciu.

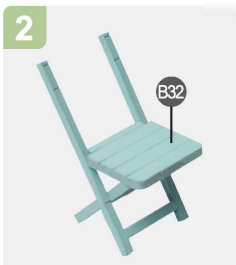

Przyklej B32 zgodnie ze zdjęciem.



Sklej jak na zdjęciu.
Wykonaj 2szt.

LADA

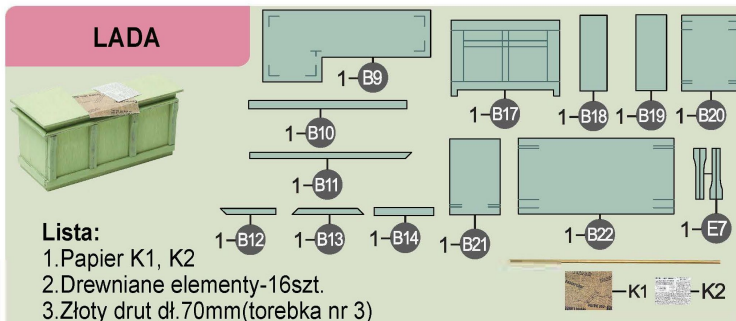

Lista:
1. Papier K1, K2
2. Drewniane elementy-16szt.
3. Złoty drut dł.70mm(torebka nr 3)



Przyklej zgodnie z oznaczeniami.



Sklej jak na zdjęciu.



Sklej jak na zdjęciu.



Sklej jak na zdjęciu.



Sklej jak na zdjęciu.

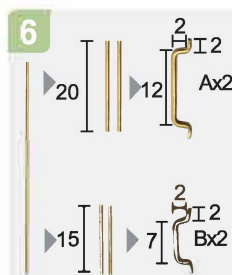

Potnij i zagnij drut zgodnie ze zdjęciem.

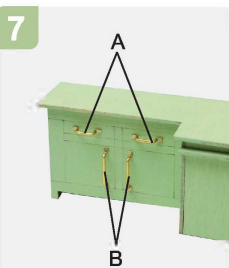

Przyklej drut zgodnie ze zdjęciem.



Przyklej K1 i K2 jak na zdjęciu.

PÓLKA

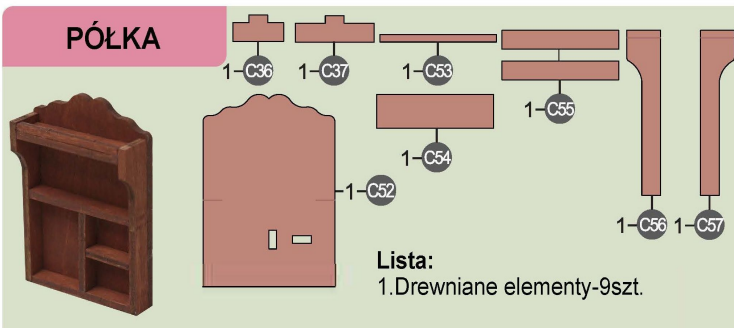

Lista:
1. Drewniane elementy-9szt.



Sklej elementy jak na zdjęciu.



Sklej jak na zdjęciu.
(oznaczenia na C56 i C57 do wewnątrz)



Wyrównaj do linii i sklej jak na zdjęciu.



Przyklej C53 do C54 jak na zdjęciu.

SZYLD 1

Lista:
1. Papier K3
2. Drewniane elementy-6szt.



Sklej elementy jak na zdjęciu.



Sklej jak na zdjęciu.



Przyklej K3 jak na zdjęciu.

DREWNIANA MATA

Lista:
1. Drewniane elementy-5szt.

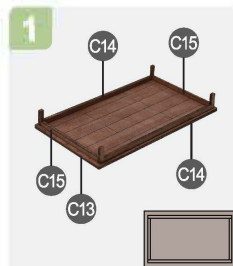

Sklej elementy jak na zdjęciu.



Gotowe.

ALTANA

Lista:
1. Papier N1, N2
2. Drewniane elementy-10szt.
3. Białe płatki-25szt. (torebka nr 1)
4. Różowy kwiat-13szt. (torebka nr 5)
5. Zielony drut dł. 310mm, 510mm (torebka nr 3)

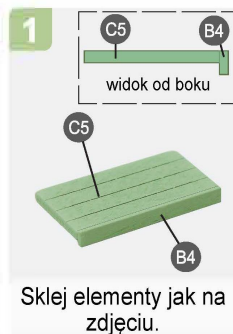

Sklej elementy jak na zdjęciu.



Przyklej C6 jak na zdjęciu.



Przyklej C2 jak na zdjęciu.

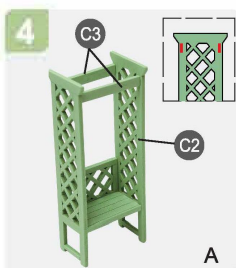

Sklej elementy jak na zdjęciu.

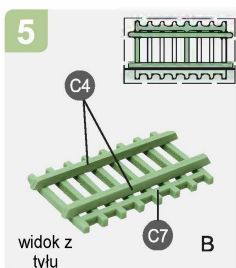

Sklej jak na zdjęciu.



Sklej jak na zdjęciu.



Utnij kwiaty i sklej jak na zdjęciu.

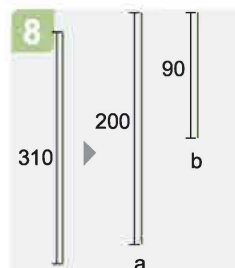

Potnij drut zgodnie ze zdjęciem.

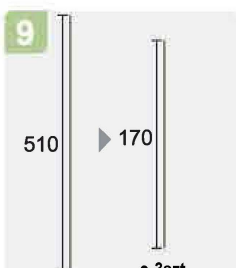

Potnij drut zgodnie ze zdjęciem.

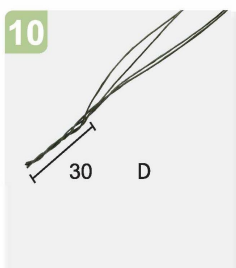

Spleć a i c jak na zdjęciu.

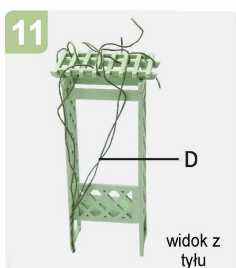

Owiń drut jak na zdjęciu.

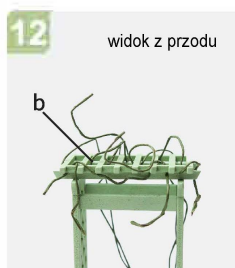

Owiń drut jak na zdjęciu.

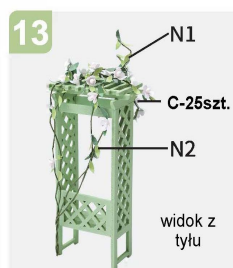

Przyklej liście i kwiaty jak na zdjęciu.



Gotowe.

DUŻA DONICZKA

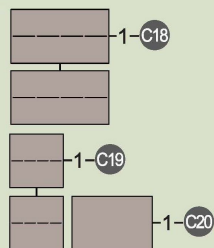

Lista:
1. Drewniane elementy-5szt.

1



Sklej elementy jak na zdjęciu.

2

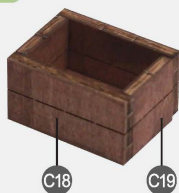

Sklej elementy jak na zdjęciu.

TABLICA

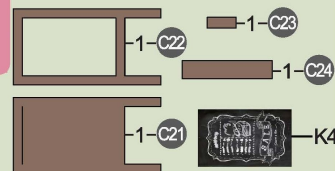

Lista:
1. Papier K4
2. Drewniane elementy-4szt.

1



Sklej jak na zdjęciu.

2



Sklej jak na zdjęciu.
(C23 na środku)

3



Przyklej C24 na środku.

ŚCIANKA

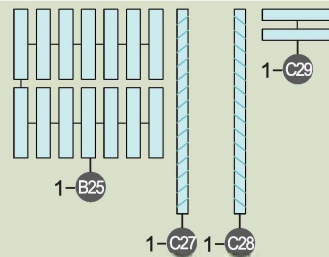

Lista:
1. Drewniane elementy-18szt.

1

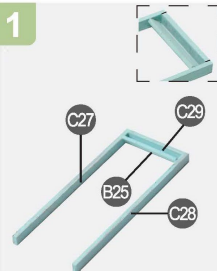

Sklej jak na zdjęciu.
(B25 jest pod kątem)

2



Sklej jak na zdjęciu.

3



Sklej jak na zdjęciu.

4



Ukończ jak na zdjęciu.

MŁYNEK

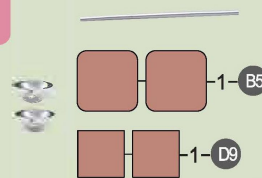

Lista:
1. Drewniane elementy-4szt.
2. Srebrny koralik-2szt. (torebka nr 3)
3. Srebrny drut dł. 33mm (torebka nr 3)

1



Sklej elementy jak na zdjęciu.

2

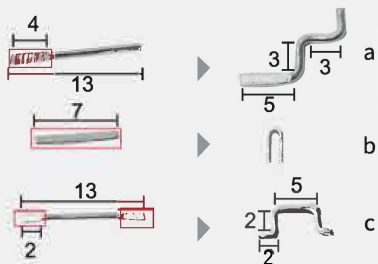

Potnij i zgnij drut zgodnie ze zdjęciem.
Zgnieć drut (czerwone pola).

3

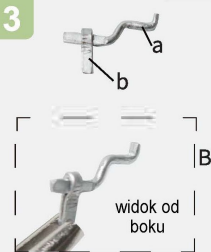

Zamocuj jak na zdjęciu.

4



Sklej jak na zdjęciu.

CHLEB

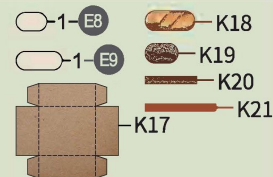

Lista:
1. Papier K17-K21
2. Drewniane elementy-2szt.
3. Tkany sznurek dł. 65mm (torebka nr 5)

1

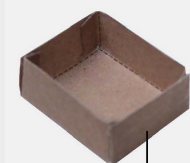

K17

Zagnij i sklej papier K17 jak na zdjęciu.

2



tkany sznurek

Owiń i przyklej jak na zdjęciu.

3

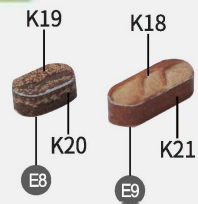

Sklej jak na zdjęciu.

4



Sklej jak na zdjęciu.

SŁOIK



Lista:
1. Stoik-1szt. (torebka nr 4)
2. Kolorowa modelina (torebka nr 4)
3. Biały drut dł. 165mm (torebka nr 3)

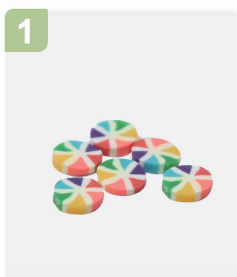

1
Utnij 6 plasterków.
(grubość 1mm)

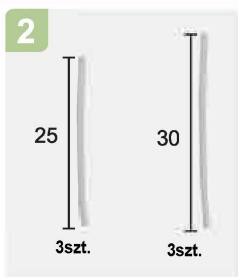

2
Potnij drut zgodnie ze
zdjęciem.



3
Sklej jak na zdjęciu.

STÓŁ

1-D2

Lista:
1. Drewniane elementy-1szt.
2. Niebieski drut dł. 159mm(3)
3. Tkanina w kratę (torebka nr 1)
4. Srebrne oczko-2szt. (torebka nr 3)
5. Niebieski koralek-1szt. (torebka nr 4)
6. Rurka termokurczliwa dł. 6mm (torebka nr 4)

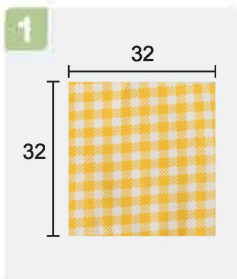

1
Potnij tkaninę zgodnie
ze zdjęciem.



2
Sklej i przytnij.



3
wyciągnij nitki na brzegach-2
ze zdjęciem.



4
Sklej jak na zdjęciu.

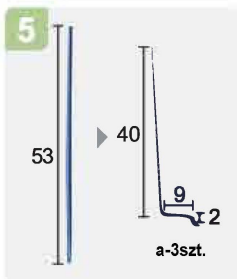

5
Potnij i zagnij niebieski
drut jak na zdjęciu.



6
Zamocuj i sklej jak na
zdjęciu.



7
Zagnij górną część
drutu jak na zdjęciu.



8
Potnij i przyklej rękę
term. jak na zdjęciu.



9
Sklej jak na zdjęciu.



10
Gotowe.

TORT

Lista:
1. Papier K26
2. Tort (torebka nr 4)
3. Przezroczysty talerz-1szt. (torebka nr 4)
4. Przezroczysta podstawa-1szt. (torebka nr 4)

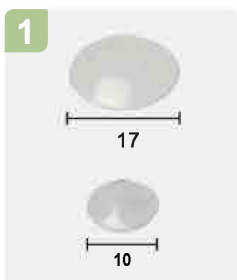

1
Przytnij przezroczysty
talerz i podstawę.



2
Sklej jak na zdjęciu.



3
Sklej jak na zdjęciu.

KUBEK

Lista:
1. Biała rurka termokurczliwa dł. 6mm (torebka nr 4)

1
Potnij rurkę zgodnie ze
zdjęciem.

TACA Z KAWĄ

Lista:
1. Drewniane elementy-2szt.
2. Srebrny drut dł. 23mm (torebka nr 3)
3. Srebrny koralek-1szt. (torebka nr 3)
4. Taśma aluminiowa 40x20mm (torebka nr 1)
5. Czarny drut dł. 6mm (torebka nr 3)
6. Przezroczyste naczynie (torebka nr 5)
7. Srebrny kubek-1szt. (torebka nr 3)
8. Duży, srebrny koralek-1szt. (torebka nr 5)
9. Złoty koralek-1szt. (torebka nr 3)
10. Złote naczynie-1szt. (torebka nr 5)
11. Papier K9, K13

1
Potnij i zagnij drut zgodnie ze zdjęciem.



Sklej jak na zdjęciu.
(dzbanek)

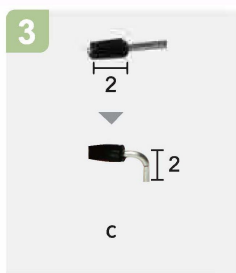

Usuń izolację z drutu i zagnij jak na zdjęciu.

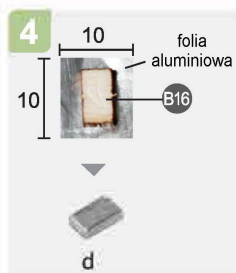

Potnij jak na zdjęciu.
Zagnij i sklej.



Utnij gumowe naczynie
jak na zdjęciu.



Sklej jak na zdjęciu.



Sklej jak na zdjęciu.
(młynek)



Wytnij folię zgodnie z
K9, przyklej C25.



Sklej jak na zdjęciu.

CIASTO

Lista:
1. Papier K10-K12, K14
2. Drewniane elementy-2szt
3. Żółta modelina (torebka nr 4)
4. Srebrny drut dł. 10mm (torebka nr 3)



Sklej jak na zdjęciu.

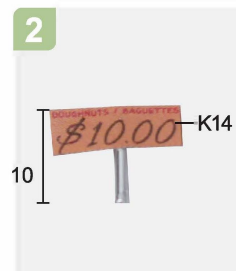

Sklej jak na zdjęciu.



Sklej jak na zdjęciu.

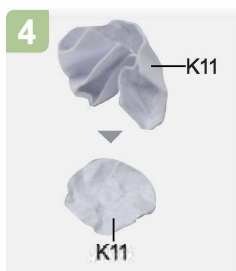

Zgnieć i rozłóż K11,
powtórz z K12.



Potnij modelinę i sklej
jak na zdjęciu.

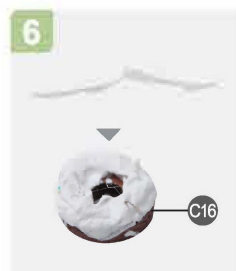

Przyklej chusteczkę i
pomaluj białą farbą.

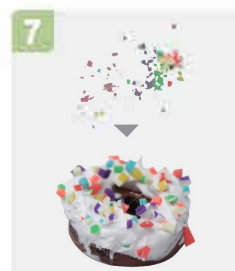

Potnij modelinę na
kawałki i posyp na C16.



Sklej jak na zdjęciu.



Sklej jak na zdjęciu.

KALENDARZ

Lista:
1. Papier K27, K28
2. Drewniane elementy-1szt.
3. Folia aluminiowa 3x15mm

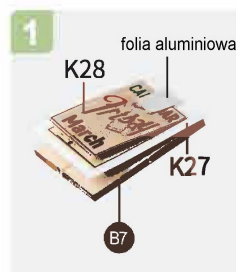

Sklej jak na zdjęciu.

TABLICZKA NA ŁADĘ

Lista:
1. Papier K15, K16
2. Folia aluminiowa 33x20mm (torebka nr 1)



Potnij folię zgodnie z
K15.



Sklej jak na zdjęciu.



Zagnij jak na zdjęciu.



1

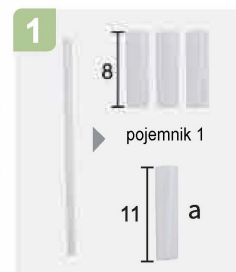

Potnij słódkę zgodnie
ze zdjęciem.

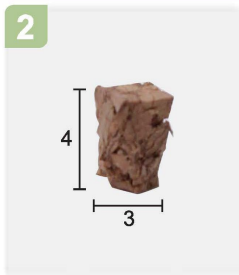

Potnij korek zgodnie ze zdjęciem.



Sklej jak na zdjęciu.



Przyklej K29 jak na zdjęciu.

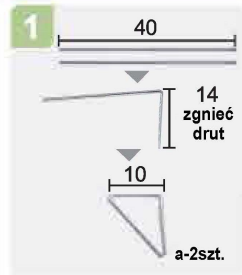
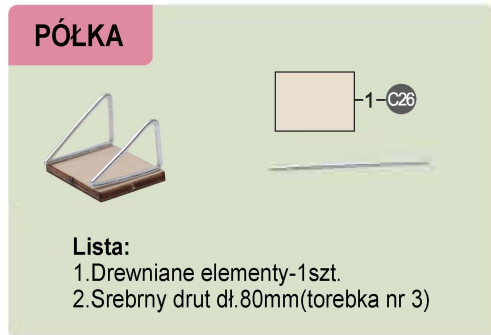

Potnij i zgnij drut jak na zdjęciu.



Sklej jak na zdjęciu.

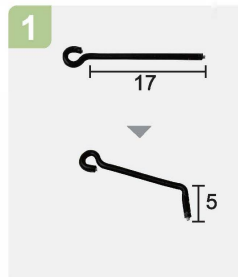

Zgnij drut jak na zdjęciu.

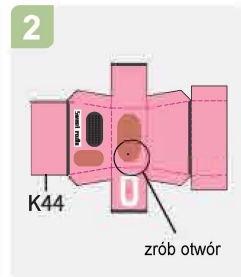

Zrób otwór w miejscu czarnej kropki.



Złóż i sklej K44 jak na zdjęciu



Sklej jak na zdjęciu.

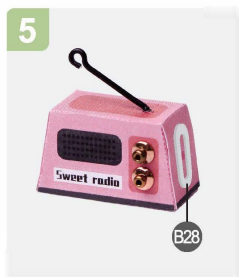

Sklej jak na zdjęciu.

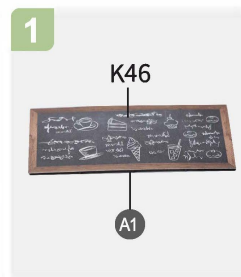
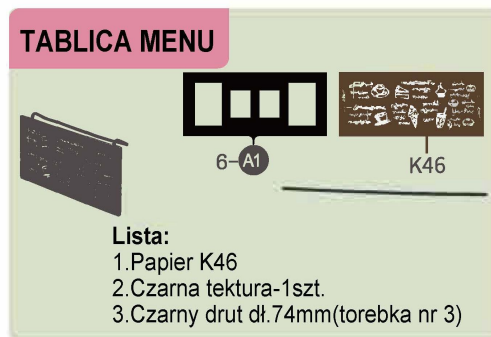

Sklej jak na zdjęciu.

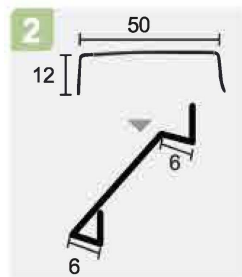

Zgnij czarny drut jak na zdjęciu.



Sklej jak na zdjęciu.

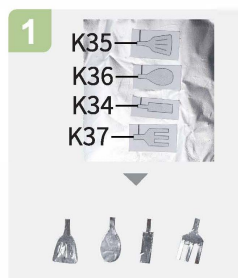
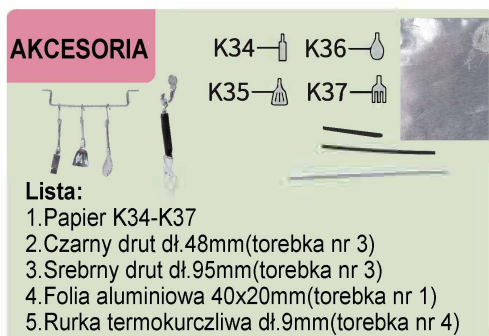

Wytnij folię zgodnie z kształtem K34-K37.

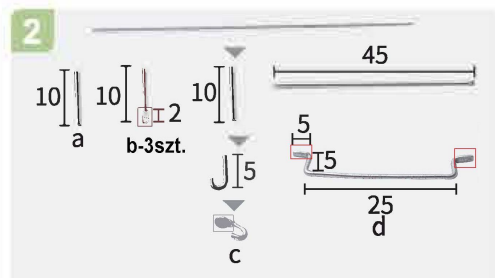

Potnij i zgnij drut jak na zdjęciu, zgnieć końce (czerwone pole).

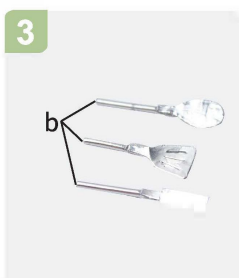

Sklej jak na zdjęciu.

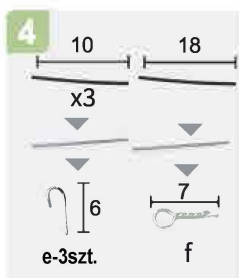

Potnij drut, usuń izolację i zgnij.



Sklej jak na zdjęciu.



Potnij i sklej rurkę term. jak na zdjęciu.



Potnij folie alu. i przyklej (czerwone pole).

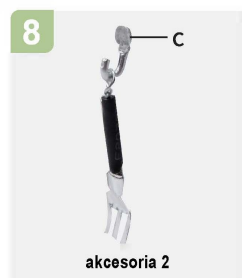

Sklej jak na zdjęciu.

CZAJNIK



Lista:

1. Biały koralek-2szt. (torebka nr 5)
2. Złoty drut dł.20mm(torebka nr 3)
3. Srebrne oczko-2szt.(torebka nr 3)
4. Mały, złoty koralek-2szt.(torebka nr 3)
5. Mały, złoty talerzyk-2szt.(torebka nr 3)
6. Małe, złote naczynie-1szt.(torebka nr 5)
7. Cienki, biały drut dł.26mm(torebka nr 3)

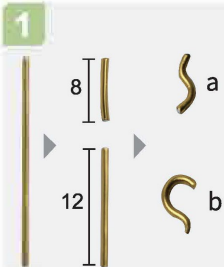

Potnij i zagnij drut zgodnie ze zdjęciem.



Sklej jak na zdjęciu. (czajnik 1)

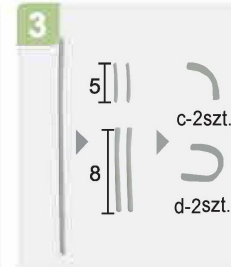

Potnij i zagnij drut zgodnie ze zdjęciem.



Sklej jak na zdjęciu. (czajnik 2)

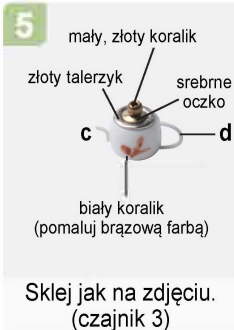

Sklej jak na zdjęciu. (czajnik 3)

KOSZ 1

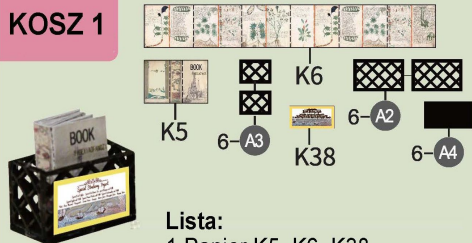

Lista:

1. Papier K5, K6, K38
2. Czarna tektura-5szt.

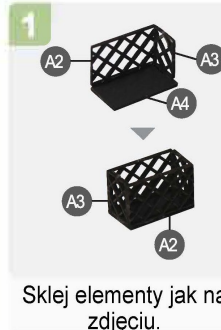

Sklej elementy jak na zdjęciu.

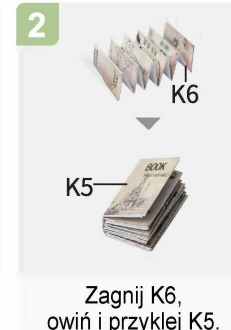

Zagnij K6, owiń i przyklej K5.



Sklej jak na zdjęciu.

HAKI

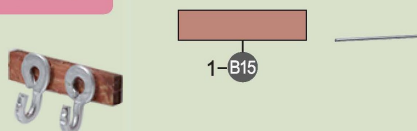

Lista:

1. Drewniane elementy-1szt.
2. Srebrny drut dł.30mm(torebka nr 3)



Potnij i zagnij drut zgodnie ze zdjęciem.

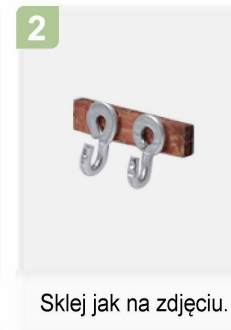

Sklej jak na zdjęciu.

SZYLD 2

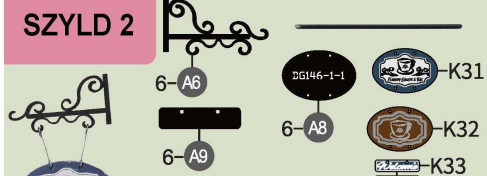

Lista:

1. Papier K31-K33
2. Czarna tektura-3szt.
3. Czarny drut dł.80mm(torebka nr 3)

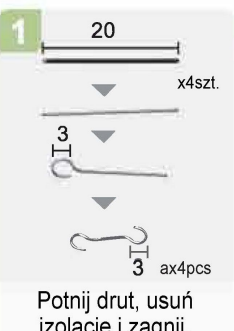

Potnij drut, usuń izolację i zagnij.



Zrób otwory i sklej jak na zdjęciu.

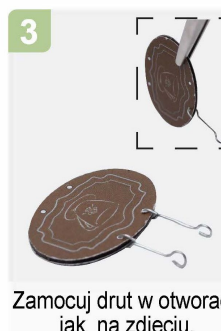

Zamocuj drut w otworach jak na zdjęciu.



Sklej jak na zdjęciu.

ŚWIECA

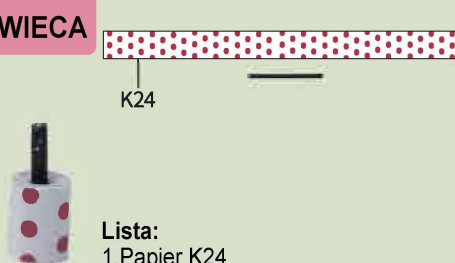

Lista:

1. Papier K24
2. Czarny drut dł.7mm(torebka nr 3)



Sklej jak na zdjęciu.

KOSZ 2

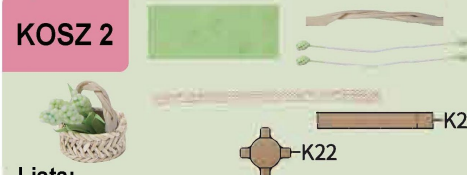

Lista:

1. Papier K22, K23
2. Zielony kwiat-2szt.(torebka nr 5)
3. Tkany sznurek dł.40mm(torebka nr 5)
4. Papierowy sznurek dł.30mm(torebka nr 5)
5. Jasnozielony papier 25x15mm(torebka nr 1)

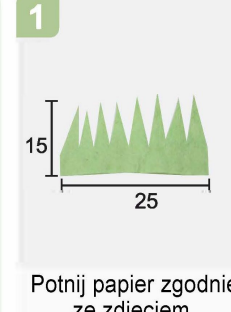

Potnij papier zgodnie ze zdjęciem.



Owiń i sklej, odetnij nadmiar.



Sklej jak na zdjęciu.



Sklej jak na zdjęciu. Odetnij nadmiar.



Sklej jak na zdjęciu.



Lista:
1. Papier K47, N4
2. Zielony drut dł. 59mm (torebka nr 3)



Zagnij i sklej K47 jak na zdjęciu.

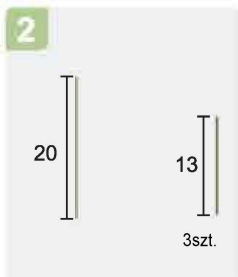

Potnij drut zgodnie ze zdjęciem.

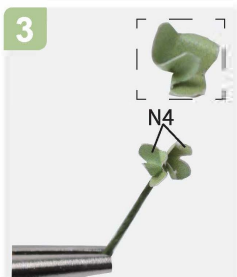

Zagnij i sklej N4 jak na zdjęciu.

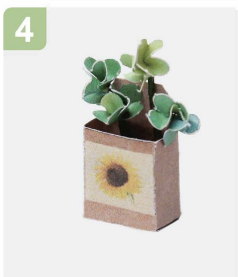

Sklej jak na zdjęciu.

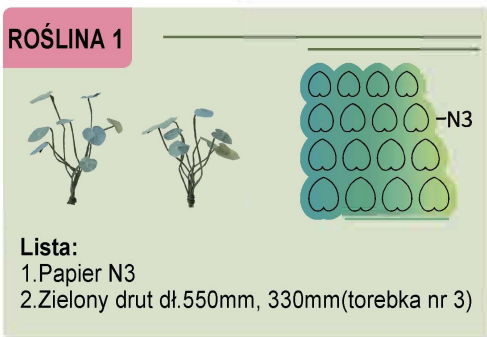

Lista:
1. Papier N3
2. Zielony drut dł. 550mm, 330mm (torebka nr 3)

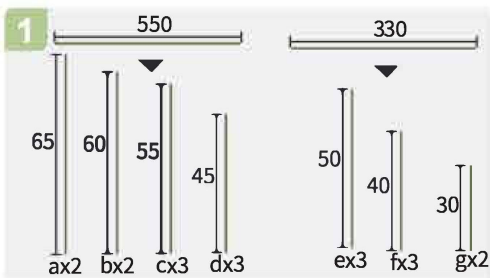

Potnij drut zgodnie ze zdjęciem.

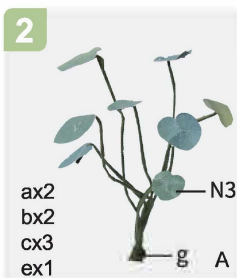

Spleć jak na zdjęciu. Owiń g i sklej.

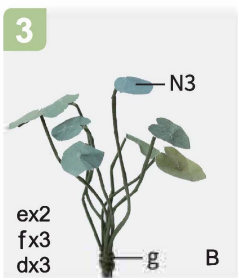

Spleć jak na zdjęciu. Owiń g i sklej.



Lista:
1. Papier N7
2. Drewniane elementy-1szt.
3. Zielony drut dł. 280mm (torebka nr 3)

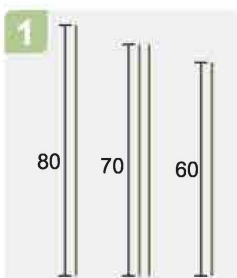

Potnij drut zgodnie ze zdjęciem.



Przyklej papier N7 i zagnij drut na pół.

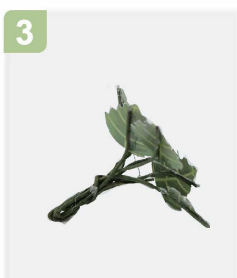

Spleć 4szt. jak na zdjęciu.

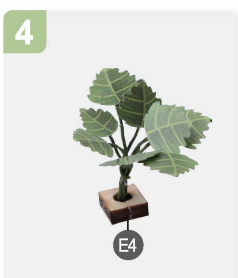

Sklej jak na zdjęciu.



Lista:
1. Białe płatki-17szt. (torebka nr 1)
2. Zielony kwiat-9szt. (torebka nr 5)
3. Biała doniczka-1szt. (torebka nr 4)
4. Zielony papier 65x50mm (torebka nr 1)

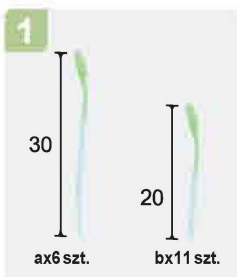

Potnij kwiaty zgodnie ze zdjęciem.

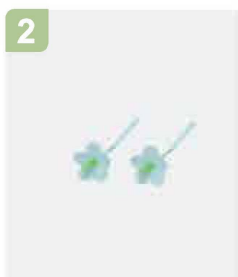

Oddziel płatki i przyklej kwiaty.

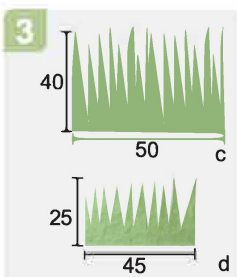

Potnij papier zgodnie ze zdjęciem.

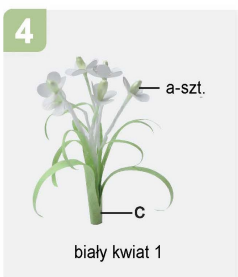

Owiń i sklej.

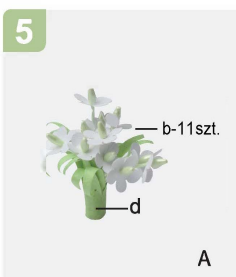

Owiń i sklej.



Pomaluj doniczkę. Sklej jak na zdjęciu.

ROŚLINA 3

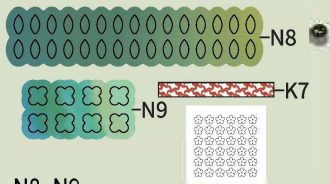

Lista:

1. Papier K7, N8, N9
2. Białe płatki-3szt. (torebka nr 1)
3. Srebrny koraliak-1szt. (torebka nr 5)
4. Zielony drut dł. 165mm (torebka nr 3)

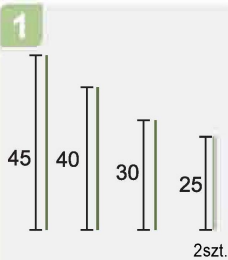

Potnij drut zgodnie ze zdjęciem.



Owiń drut papierem. (użyj chusteczki)



Owiń i przyklej K7.



Sklej jak na zdjęciu.



Pomaluj papier, zagnij drut jak na zdjęciu.



Sklej jak na zdjęciu.



Sklej jak na zdjęciu.

ROŚLINA 4



Lista:

1. Białe płatki-8szt. (torebka nr 1)
2. Różowy kwiat-4szt. (torebka nr 5)
3. Fioletowa doniczka-1szt. (torebka nr 5)
4. Zielony papier 30x20mm (torebka nr 1)

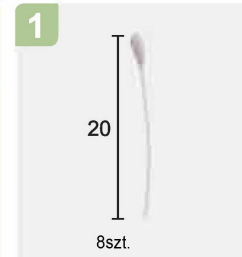

Potnij kwiaty zgodnie ze zdjęciem.



Oddziel płatki i przyklej kwiaty.

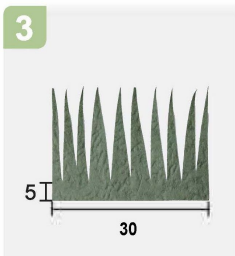

Potnij papier zgodnie ze zdjęciem.



Owiń i sklej.



Sklej jak na zdjęciu.

RÓŻOWY KWIAT

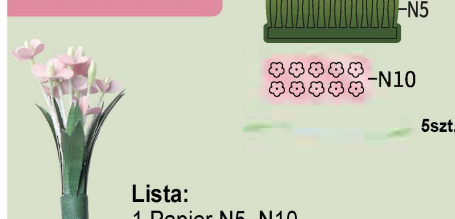

Lista:

1. Papier N5, N10
2. Zielony kwiat-5szt. (torebka nr 5)

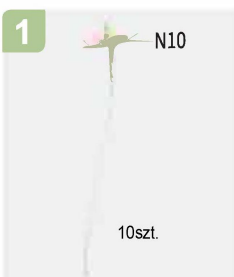

Przetnij kwiat na pół, przyklej N10



Owiń i sklej.

ŻÓLTY KWIAT

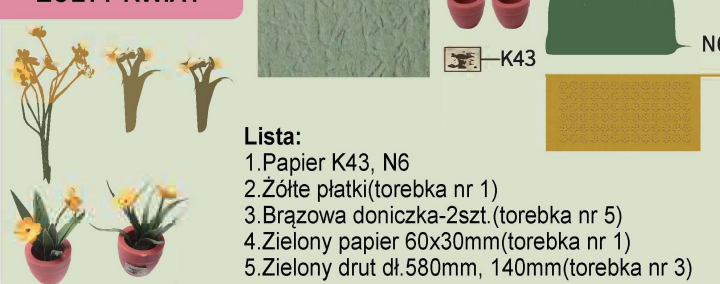

Lista:

1. Papier K43, N6
2. Żółte płatki (torebka nr 1)
3. Brązowa doniczka-2szt. (torebka nr 5)
4. Zielony papier 60x30mm (torebka nr 1)
5. Zielony drut dł. 580mm, 140mm (torebka nr 3)

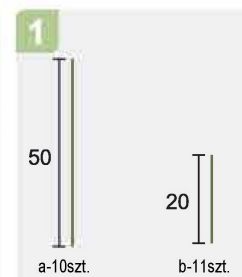

Potnij drut zgodnie ze zdjęciem.

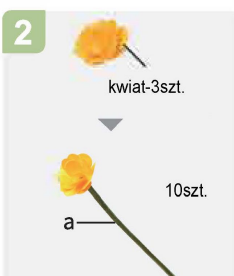

Sklej jak na zdjęciu.

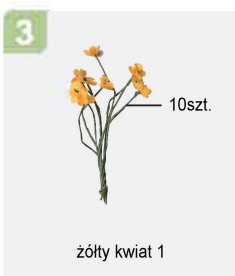

Spleć jak na zdjęciu.

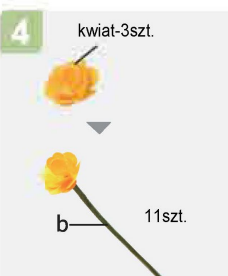

Sklej jak na zdjęciu.



Spleć jak na zdjęciu.

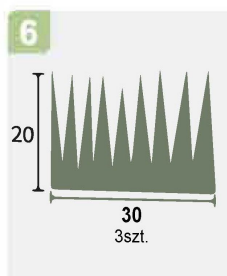

Potnij papier zgodnie ze zdjęciem.



Owiń i sklej.

8

żółty kwiat 3

Owiń i sklej.

9

żółty kwiat 4

Sklej jak na zdjęciu.

10

żółty kwiat 5

Sklej jak na zdjęciu.

TRAWA

x5szt. x8szt.
x2szt. x3szt.

Lista:
1. Jasnozielony papier 80x75mm (torebka nr 1)
2. Ciemnozielony papier 60x60mm (torebka nr 1)

1

30x20	30x20
30x20	30x20
30x20	20x15 20x15

Potnij ciemnozielony papier jak na zdjęciu.

2

trawa 1-5szt. trawa 2-2szt.

Potnij zgodnie ze zdjęciem. Zwiń i sklej.

3

30x20	30x20	30x20	30x20
30x20	30x20	30x20	30x20
20x15	20x15	20x15	

Potnij jasnozielony papier jak na zdjęciu.

4

trawa 3-8szt. trawa 4-3szt.

Potnij zgodnie ze zdjęciem. Zwiń i sklej.

WSPORNIK

Lista:
1. Czarny drut dł. 58mm (torebka nr 3)

1

29

I2 x2szt.

Potnij i zagnij drut zgodnie ze zdjęciem.

DACH

Lista:
1. Papier K39, K40
2. Drewniane elementy-6szt.
3. Mała, przezroczysta folia (torebka nr 1)

1

widok od boku

dach A

Sklej jak na zdjęciu. (przyklej C45 centralnie)

2

76

72

a

Potnij folię jak na zdjęciu

3

dach B 76

Sklej jak na zdjęciu.

4

menu

C33

dach C

Sklej jak na zdjęciu.

ŚCIANA 1

Lista:
1. Papier K45, K55
2. Czarna tektura-1szt.
3. Drewniane elementy-9szt.
4. Drewniany słupek-1szt. (torebka nr 5)
5. Duża, przezroczysta folia z nadrukiem
6. Gruby, biały drut dł. 109mm (torebka nr 3)

1

Sklej jak na zdjęciu.

2

Wytnij białe pole, zachowaj resztę.

3

widok z tyłu

Sklej jak na zdjęciu.

4

widok z przodu

Sklej jak na zdjęciu.

5

Sklej jak na zdjęciu.

6

K45

Zagnij K45 wzdłuż kropek.



7
Owiń drewniany słupek i sklej jak na zdjęciu.

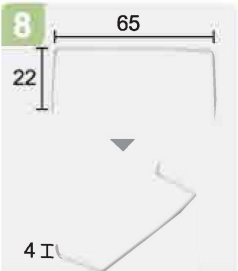

8
Zagnij drut zgodnie ze zdjęciem.



9
Sklej jak na zdjęciu.



10
Sklej jak na zdjęciu.

ŚCIANA 2

Lista:
1. Drewniane elementy-8szt.
2. Złoty drut dł.32mm(torebka nr 3)

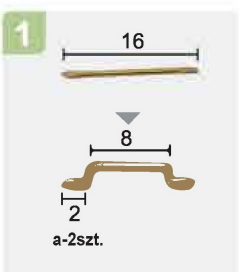

1
Potnij i zagnij drut jak na zdjęciu.

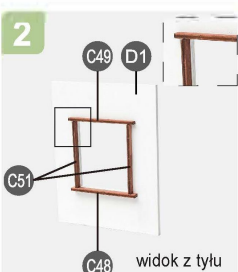

2
Sklej jak na zdjęciu.

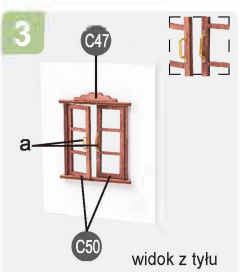

3
Sklej jak na zdjęciu.



4
Sklej jak na zdjęciu.

DRZWI

Lista:
1. Papier K8, K42
2. Drewniane elementy-2szt.
3. Złoty drut dł.40mm(torebka nr 3)
4. Srebrny drut dł.6mm(torebka nr 3)
5. Cienki, złoty drut dł.35mm(torebka nr 3)
6. Rurka termokurczliwa dł.8mm(torebka nr 4)

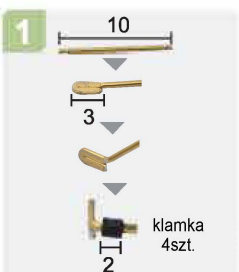

1
Utnij drut i rurkę term. Zagnij i sklej.

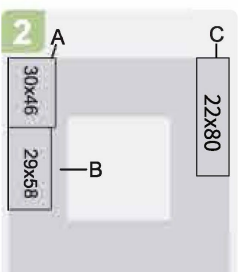

2
Potnij folię jak na zdjęciu(zachowaj C).

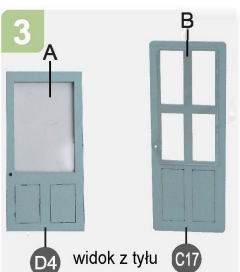

3
Sklej jak na zdjęciu.



4
Przyklej klamkę po obu stronach.



5
Przyklej klamkę po obu stronach.



6
Sklej jak na zdjęciu.



7
Zagnij drut jak na zdjęciu.



8
Sklej jak na zdjęciu.

LAMPY

Lista:
1. Dioda-2szt. (torebka nr 5)
2. Srebrne oczko-2szt. (torebka nr 3)
3. Grub, biały drut (torebka nr 3)
4. Cienki, biały drut-2szt. (torebka nr 3)
5. Biały klosz-2szt. (torebka nr 4)
6. Przezroczysta słomka (torebka nr 4)
7. Złoty drut dł.40mm (torebka nr 3)
8. Przewód-4szt. (torebka nr 3)
9. Cienka rurka termokurczliwa (torebka nr 4)
10. Gruba rurka termokurczliwa (torebka nr 4)
11. Biała rurka termokurczliwa (torebka nr 4)

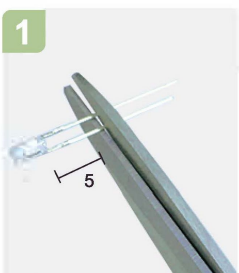

1
Utnij nóżki diody zgodnie ze zdjęciem.

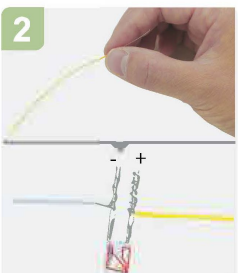

2
Usuń izolację z przewodów i połącz.



3
Wykonaj test diody.

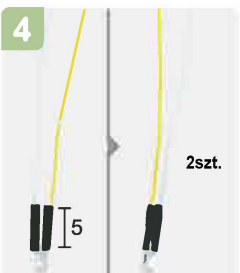

4
Utnij rurkę term.(5mm) i zamocuj.

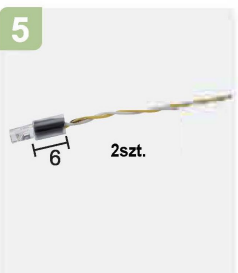

5
Utnij słomkę i zamocuj jak na zdjęciu.



6
Przytnij klosz jak na zdjęciu.



Zamocuj jak na zdjęciu.



Sklej jak na zdjęciu.



Zamocuj i zgrzej czarną rurkę term.



Zagnij jak na zdjęciu.



Sklej jak na zdjęciu.



Zamocuj białą rurkę term. i zagnij.

PODSTAWA

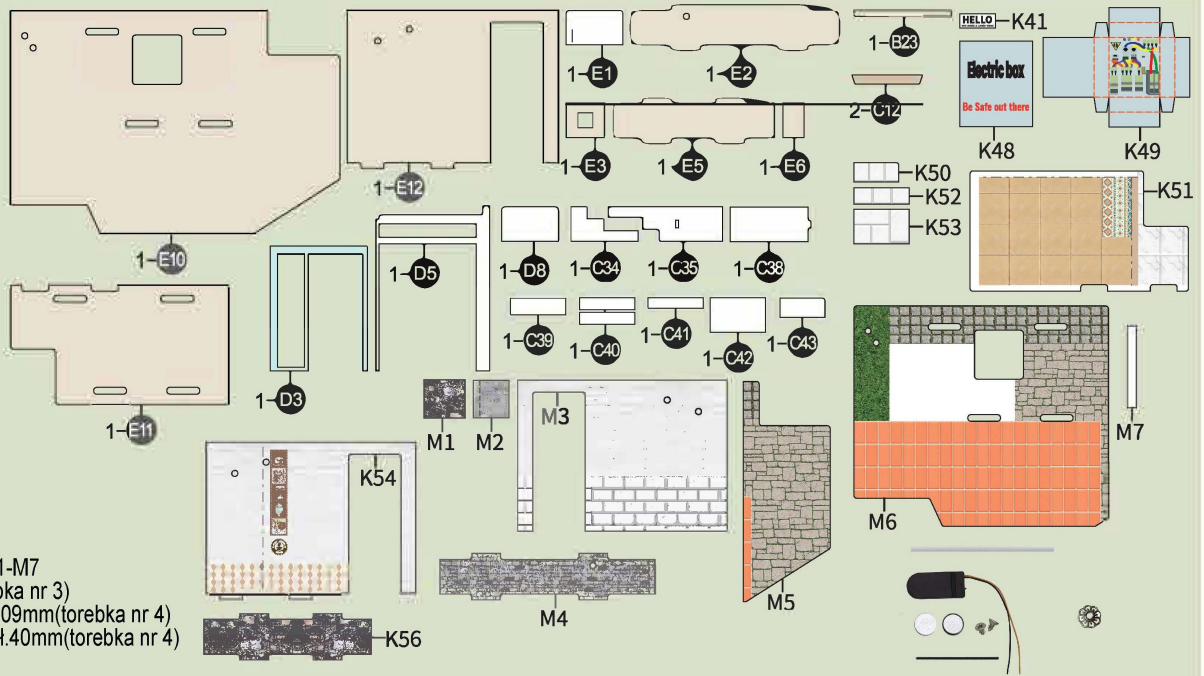

Lista:

1. Bateria-2szt.
2. Śrubki-2szt. (torebka nr 3)
3. Drewniane elementy-22szt.
4. Obudowa baterii(torebka nr 3)
5. Papier K41, K48, K54, K56, M1-M7
6. Duży, srebrny kwiat-1szt. (torebka nr 3)
7. Biała rurka termokurczliwa dł.109mm(torebka nr 4)
8. Czarna rurka termokurczliwa dł.40mm(torebka nr 4)

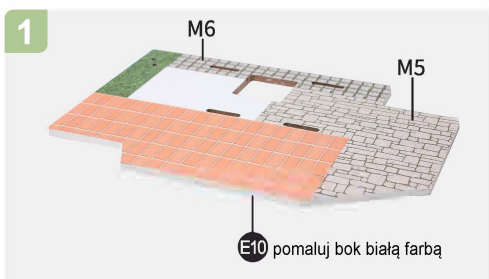

Sklej jak na zdjęciu.

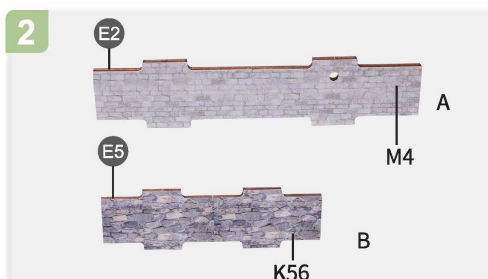

Zagnij i sklej.

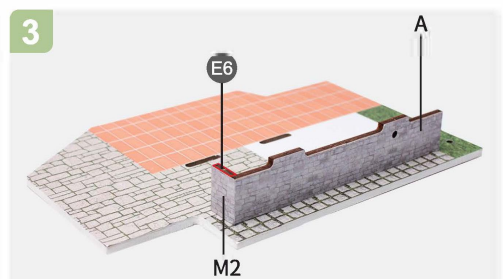

Zagnij i sklej.

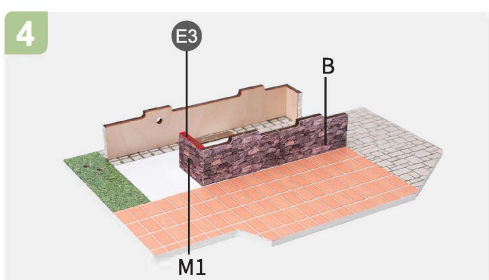

Sklej jak na zdjęciu.



Sklej jak na zdjęciu.

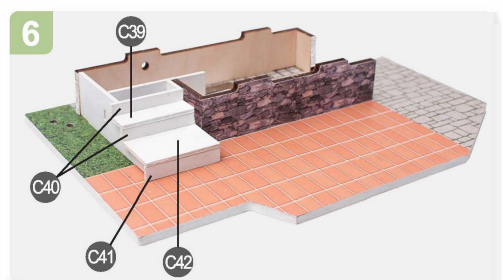

Sklej jak na zdjęciu.

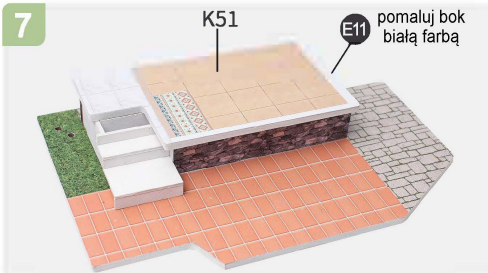

Sklej jak na zdjęciu.

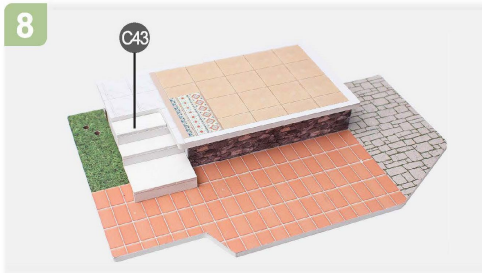

Sklej jak na zdjęciu.

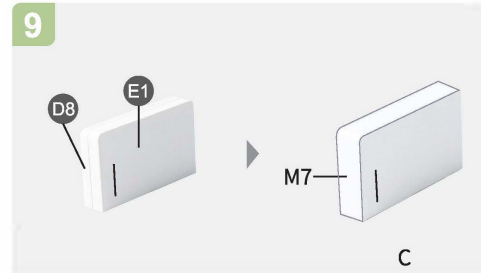

Sklej jak na zdjęciu.

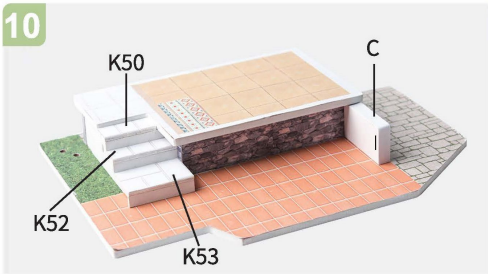

Sklej jak na zdjęciu.



Sklej jak na zdjęciu.



Sklej jak na zdjęciu.

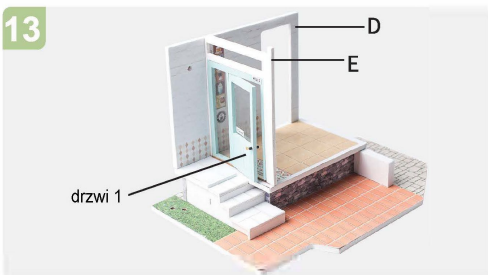

Sklej jak na zdjęciu.

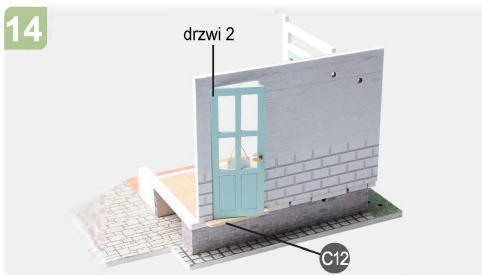

Sklej jak na zdjęciu.

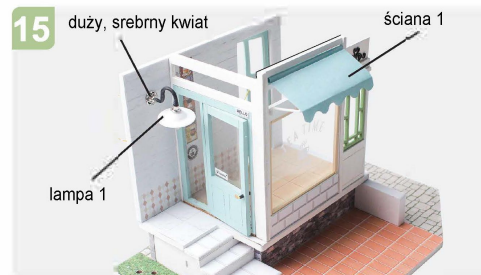

Sklej jak na zdjęciu.



Sklej jak na zdjęciu.

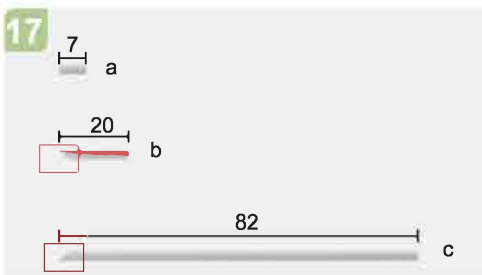

Potnij rurkę zgodnie ze zdjęciem.



Zamocuj rurkę a i b oddzielnie na przewodach i sklej jak na zdjęciu.

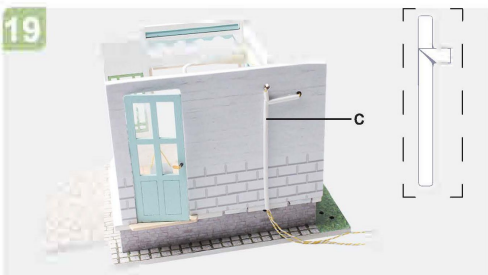

Zamocuj rurkę c na przewodach i przyklej jak na zdjęciu.



Zagnij i sklej jak na zdjęciu.

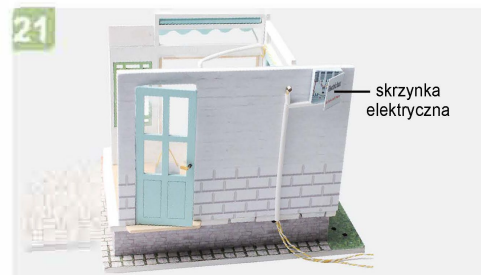

Sklej jak na zdjęciu.



Przewlecz przewody przez otwór jak na zdjęciu.

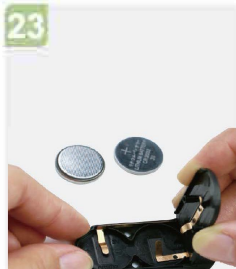

Umieść baterie w obudowie.

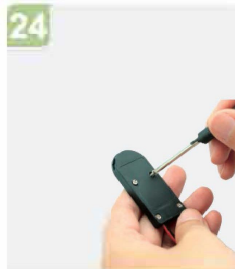

Zamocuj śrubki.



Usuń izolację z przewodów(12mm).



Utnij 2szt. rurki term. i zamocuj jak na zdjęciu.

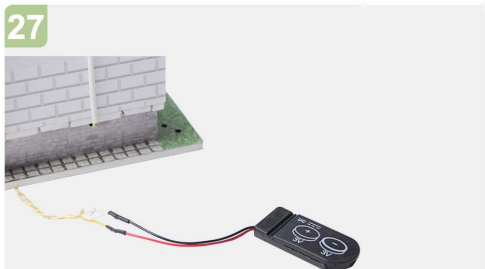

Połącz przewody (żółty-czerwony, biały czarny). Zrób test po połączeniu.

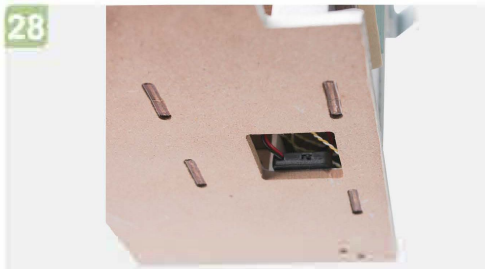

Zamocuj przewody i obudowę jak na zdjęciu.



Gotowe.

Elementy

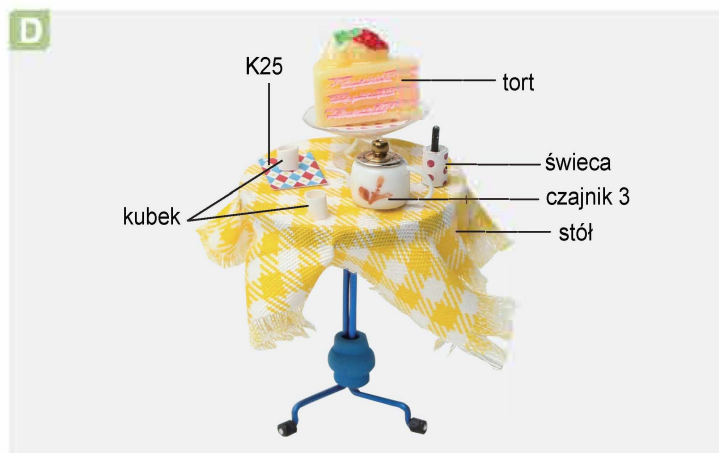
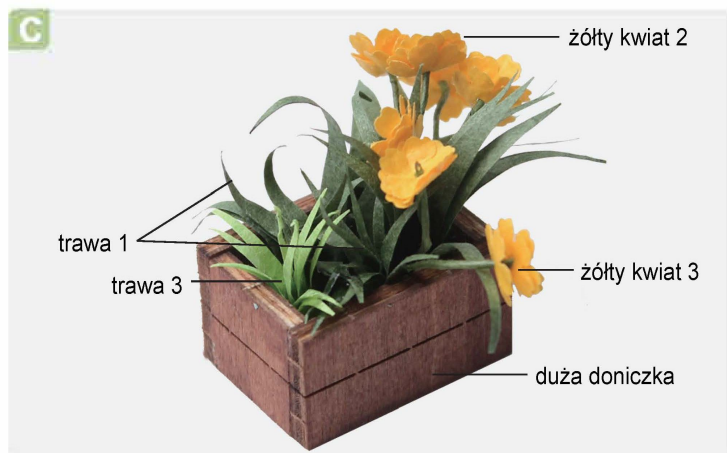

- Kolejność składania -

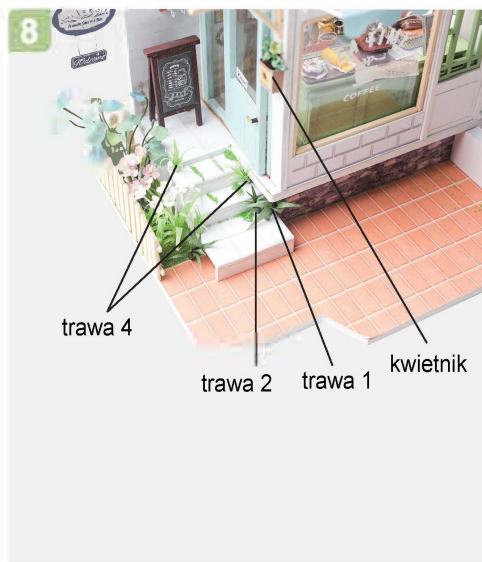
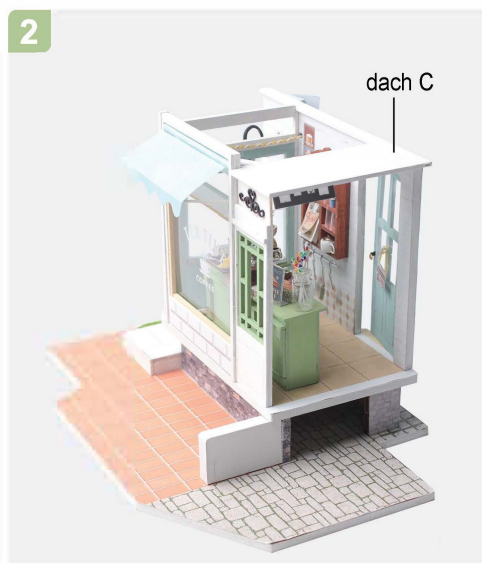

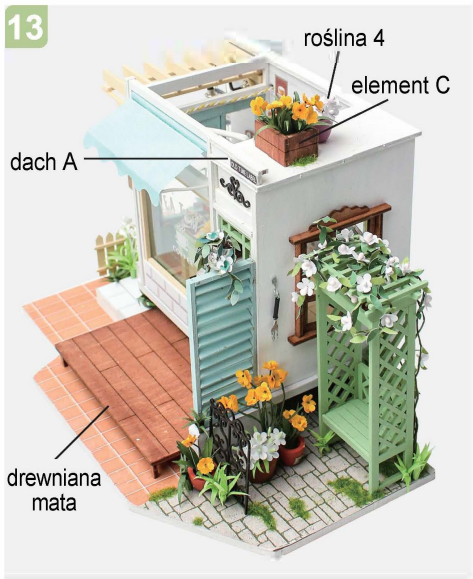
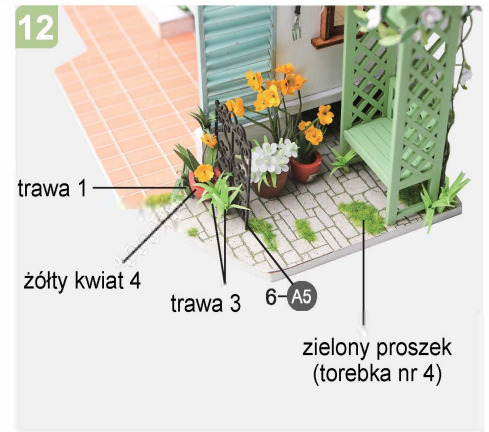
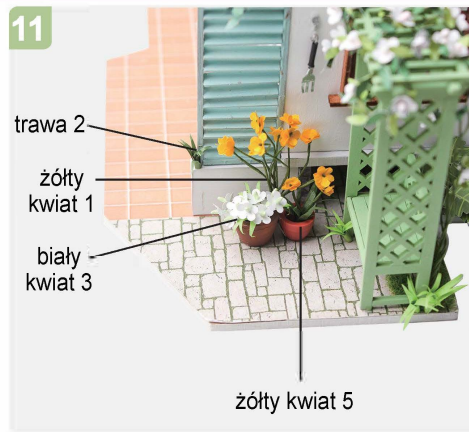
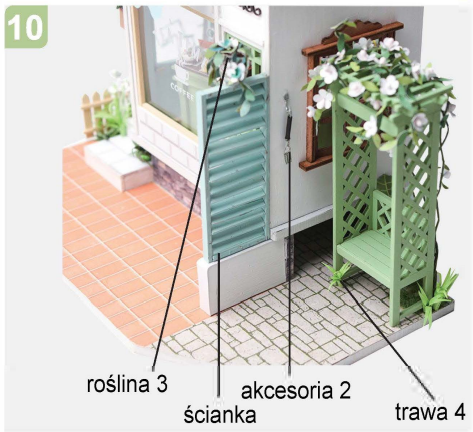



Kwiecista kawiarnia
Wymiary: 220x149x170mm



Bar muzyczny
Wymiary: 222x159x190mm



Lodziarnia
Wymiary: 225x150x160mm

DYSTRYBUTOR:
NICE-IDEA Sp. z o.o.
Ul. Włókniarzy 1, 63-100 Śrem, Polska
www.nice-idea.pl
WYPRODUKOWANO W CHINACH