

KRAWIEC

INSTRUKCJA



WSTĘP

Wskazówki dotyczące kleju:

1. Lateks należy stosować do klejenia małych, drewnianych elementów.
2. Płynny klej należy stosować do dużych drewnianych elementów i innych materiałów.
3. Nie stosować dużej ilości kleju, ponieważ czas schnięcia się wydłuży, a także efekt końcowy może różnić się od zamierzonego.



Lateks

Klej

Wskazówki dotyczące wycinania:

1. Wytnij tkaninę oraz pozostałe materiały zgodnie z instrukcją (wymiary podane w milimetrach).

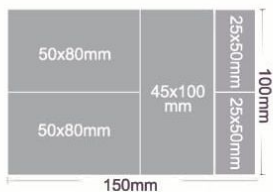

Wskazówki dotyczące diody LED:

1. Zwróć uwagę na anodę(+) i katodę(-).
2. Połącz żółty przewód z anodą(+).
3. Połącz biały przewód z katodą(-).
4. Obudowa baterii:
Czerwony przewód (+)
Czarny przewód (-)
5. Wykonaj test diody po połączeniu.



Informacje:

1. Zestaw zawiera małe elementy- ryzyko zadławienia. Dzieci podczas składania muszą pozostać pod opieką dorosłych.
2. Wszystkie wymiary w instrukcji podane są w milimetrach (mm).
3. W celu uniknięcia pomyłki lub zagubienia elementów, po ukończonym etapie budowy umieść pozostałe części w tej samej torebce (w celu uniknięcia pomyłki lub zagubienia elementów).
4. Odszukaj element wskazany w danym kroku instrukcji i dokładnie porównaj wymiary z arkuszem elementów dołączonym do zestawu.
5. Zacznij montaż po weryfikacji (dotyczy jedynie drewnianych elementów).

Akcesoria:(dołączone do zestawu)



1 Metalowa lub plastikowa pęseta

2 Farba

3 Pędzelek

Dodatkowe narzędzia ułatwiające montaż: (nie dołączone do zestawu)

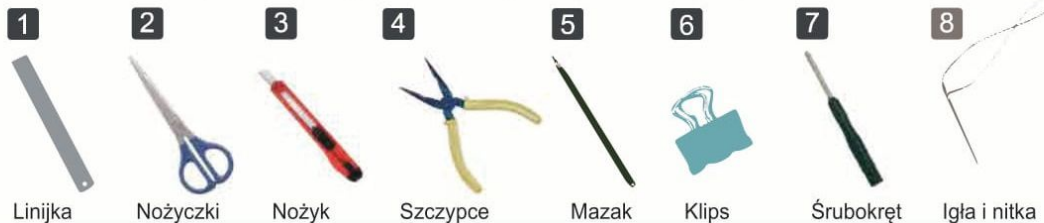

1 Linijka

2 Nożyczki

3 Nożyk

4 Szczypce

5 Mazak

6 Klips

7 Śrubokręt

8 Igła i nitka

Malowanie:

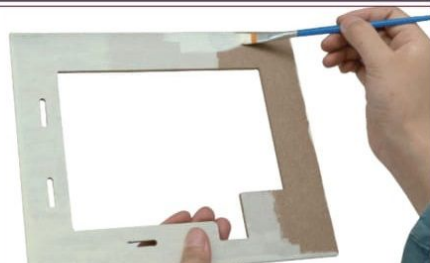

Pomaluj z wyprzedzeniem elementy 1-C2, 1-C4, 1-C5, zgodnie z instrukcją.
(dla lepszego efektu pomaluj ponownie)

Oznaczanie elementów:

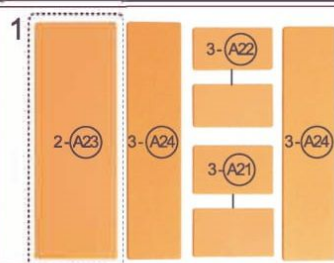

Odszukaj potrzebny element we wskazanej torebce.



Porównaj dany element z arkuszem elementów dołączonym do zestawu.



Oznacz dany element zgodnie z arkuszem elementów.

Objaśnienie numerów części:

np:1-C1, C1 to numer części. Część C1 jest w torebce nr 1(w szczegółowych krokach podany jest tylko nr części).

SZAFKA

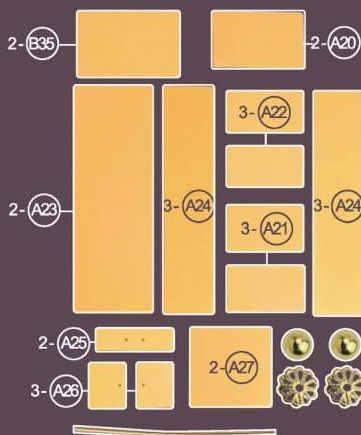

- Lista:
 1. Drewniane elementy-13szt.
 2. Żółty koralik-2szt. (torebka nr 9)
 3. Żółty kwiat-2szt. (torebka nr 9)
 4. Żółty drut dl.30mm(torebka nr 5)

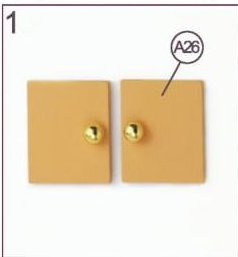

Przyklej koraliki w otworach A26.

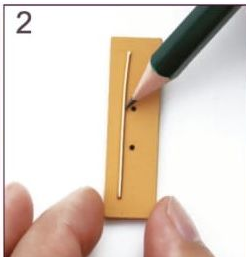

Oznacz miejsce otworów na drucie.

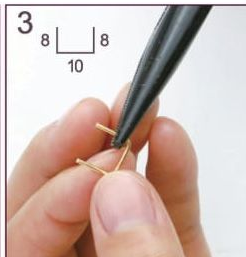

Zagnij drut zgodnie ze zdjęciem.

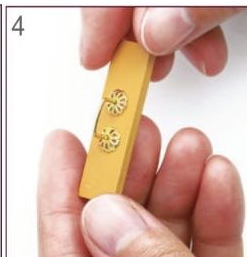

Przyklej kwiaty w otworach A25.

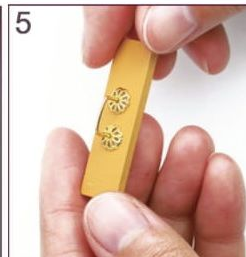

Zamocuj drut jak na zdjęciu.



Wykonaj jak na zdjęciu.



Sklej jak na zdjęciu.

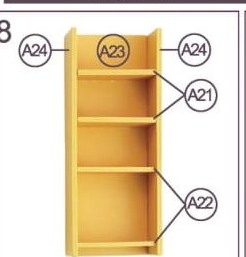

Sklej elementy jak na zdjęciu.



Sklej jak na zdjęciu.

TKANINA



- Lista:
 1. Papier M23-8szt.
 2. Tkanina 50x80mm(torebka nr 4)

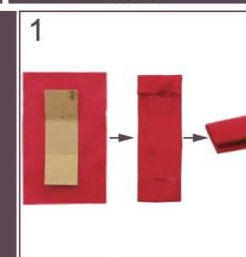

Owiń M23 tkaniną. Zagnij i sklej jak na zdjęciu.



Wykonaj 8szt. w ten sam sposób.

PODUSZKI



- Lista:
 1. Papier L1
 2. Bawełna(torebka nr 8)
 3. Tkanina 50x80mm(torebka nr 4)



Owiń papier tkaniną.



Zagnij brzegi jak na zdjęciu.



Wyciągnij papier.



Sklej jedną stronę jak na zdjęciu.



Umieść w środku bawełnę.



Sklej tkaninę jak na zdjęciu.



Wykonaj 3szt. w ten sam sposób.

KOSZYKI

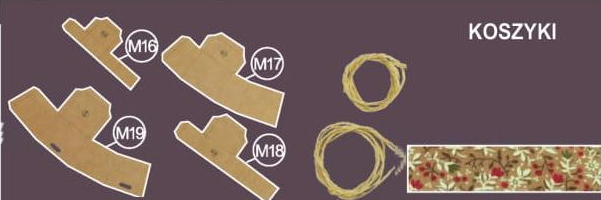

- Lista:
 1. Papier M16-M19
 2. Papierowy sznurek dl.500mm(torebka nr 4)
 3. Papierowy sznurek dl.1500mm(torebka nr 4)
 4. Tkanina 20x90mm(torebka nr 4)

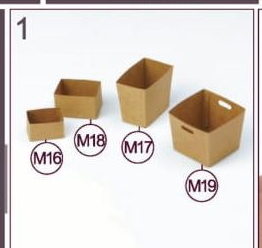

Zagnij i sklej papier jak na zdjęciu.

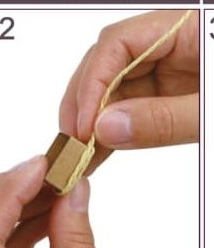

Owiń i przyklej sznurek 500mm.



Wklej gotową tkaninę 25x50mm(2szt.)

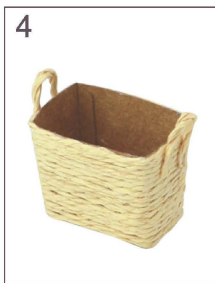

4

Owiń sznurek 1500mm wokół M17.



5

Przyklej tkaninę do M18 jak na zdjęciu.



KALENDARZ

- Lista:
 1. Papier L3, M7, K17
 2. Folia aluminiowa (torebka nr 9)
 3. Złoty koralek-1szt. (torebka nr 9)

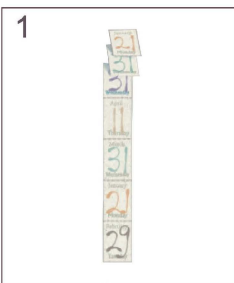

1

Zagnij K17 jak na zdjęciu.

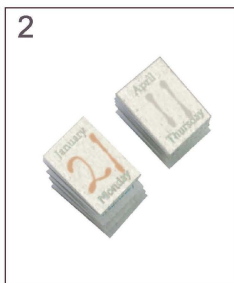

2

Sklej dwa kalendarze.



3

Gotowe.

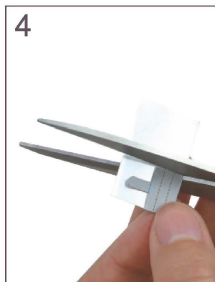

4

Wytnij folie aluminiową zgodnie z L3.



5

Zagnij zgodnie z oznaczeniami na L3.



6

Zagnij jak na zdjęciu.



7

Sklej i wykonaj ślady jak na zdjęciu.



8

Przyklej M7 jak na zdjęciu.

MŁYNEK

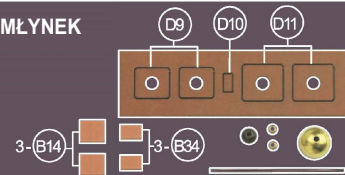

- Lista:
 1. Drewniane elementy-4szt.
 2. Brązowa tektura (torebka nr 7)
 3. Miedziany koralek-1szt. (torebka nr 9)
 4. Złoty koralek-2szt. (torebka nr 9)
 5. Złote naczynie-1szt. (torebka nr 9)
 6. Brązowy drut dl.40mm (torebka nr 5)

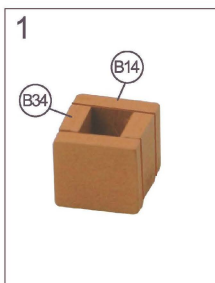

1

Sklej elementy jak na zdjęciu.

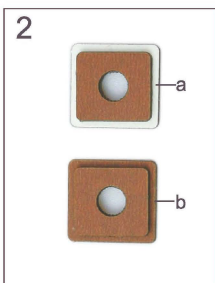

2

Przyklej tekturę jak na zdjęciu.

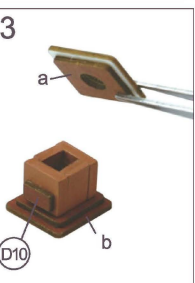

3

Sklej jak na zdjęciu.

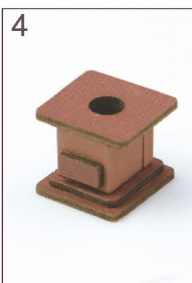

4

Gotowe.

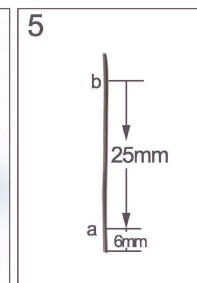

5

Oznacz drut zgodnie ze zdjęciem.

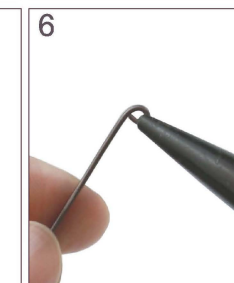

6

Zagnij jak na zdjęciu.



7

Zagnij jak na zdjęciu.



8

Zagnij jak na zdjęciu.



9

Przewlec drut przez otwór jak na zdjęciu.

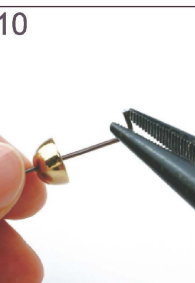

10

Zagnij drut do oznaczenia b.



11

Zaznacz 12mm.

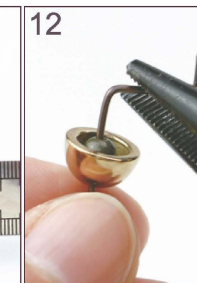

12

Zagnij drut jak na zdjęciu.

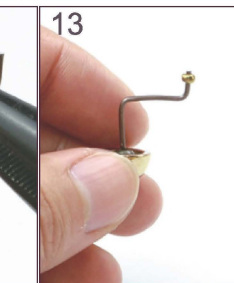

13

Zamocuj koralek na końcu drutu.

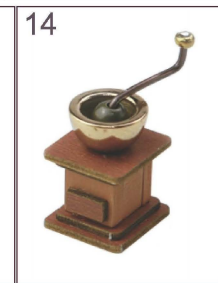

14

Sklej jak na zdjęciu.

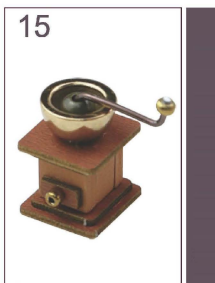

15

Przyklej koralek na środku szuflady.



1

Przyklej koronek jak na zdjęciu.



2

Przyklej tkaniny i papier K15 jak na zdjęciu.



3

Przyklej kalendarz i papier K14.



4

Przyklej poduszkę i koszyk jak na zdjęciu.



5

Przyklej młynek jak na zdjęciu.



6

Gotowe.

SZAFKA

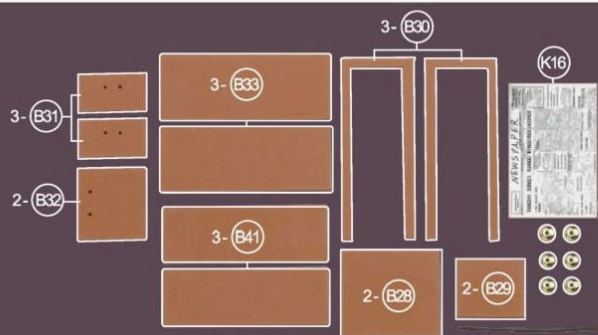

- Lista:
 1. Drewniane elementy-11szt.
 2. Papier K16
 3. Złoty koralik-6szt. (torebka nr 9)
 4. Brązowy drut dl. 50mm (torebka nr 5)

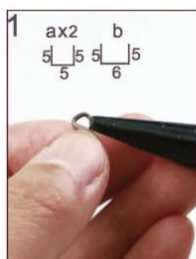

Zagnij drut zgodnie ze zdjęciem.



Przewlec przez otwory w koralikach i sklej.

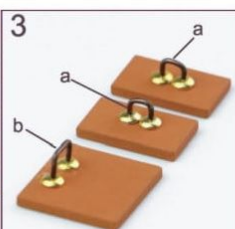

Zamocuj w otworach w B31 i B32.



Sklej jak na zdjęciu.

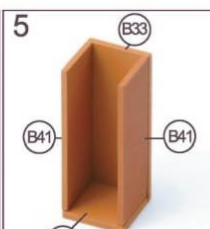

Sklej elementy jak na zdjęciu.

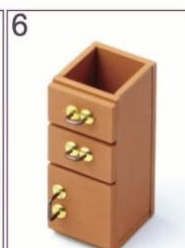

Sklej jak na zdjęciu.



Sklej jak na zdjęciu.



Przyklej B28 jak na zdjęciu.



Przyklej papier K16 jak na zdjęciu.



- Lista:
 1. Tkanina 70x70mm (torebka nr4)
 2. Tkanina 35x35mm (torebka nr4)
 3. Żółta wstążka dl. 130mm (torebka nr4)
 4. Papier M15, M22, L2
 5. Biały koralik-3szt. (torebka nr 9)



Sklej zgodnie z wyznaczoną linią.

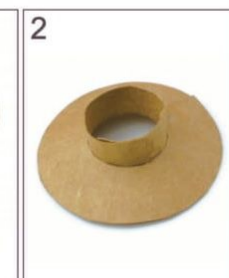

Sklej M15 i M22 jak na zdjęciu.



Przyklej tkaninę jak na zdjęciu.



Dotnij tkaninę i nanieś klej jak na zdjęciu.



Zagnij i przyklej tkaninę jak na zdjęciu.



Złóż tkaninę i L2 na pół.

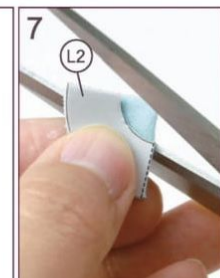

Wytnij tkaninę zgodnie z L2.



Rozłóż tkaninę.



Sklej jak na zdjęciu.



Owiń i przyklej wstążkę.



Wykonaj kokardę jak na zdjęciu.



Przyklej jak na zdjęciu.



Przyklej koraliki jak na zdjęciu.



Gotowe.

MASZYNA DO SZYCIA

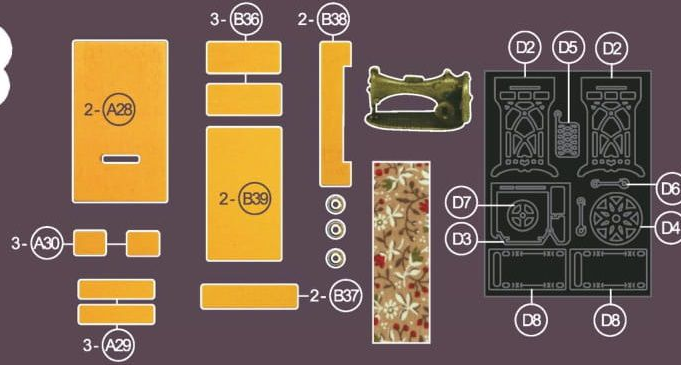

- Lista:
 1. Drewniane elementy-10szt.
 2. Maszyna do szycia (torebka nr 9)
 3. Złoty koralek-3szt. (torebka nr 9)
 4. Tkanina 50x20mm (torebka nr 4)
 5. Czarna tektura (torebka nr 7)

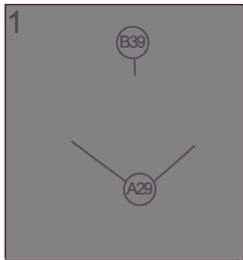

Sklej jak na zdjęciu.



Sklej jak na zdjęciu.

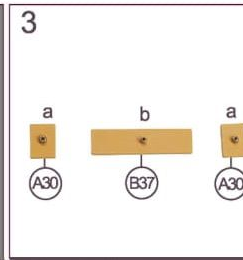

Przyklej koraleki jak na zdjęciu.

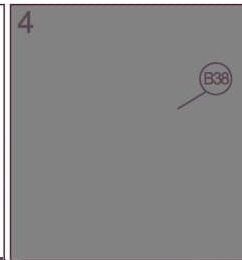

Paste part a with B38.



Sklej jak na zdjęciu.

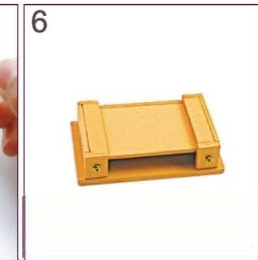

Sklej jak na zdjęciu.

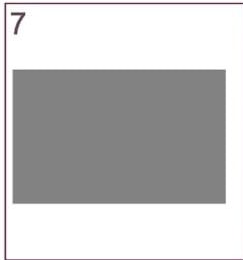

Sklej jak na zdjęciu.

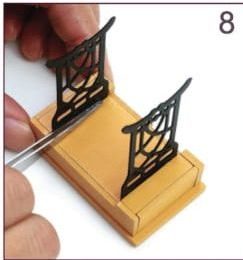

Przyklej D2 wzdłuż A29 jak na zdjęciu.

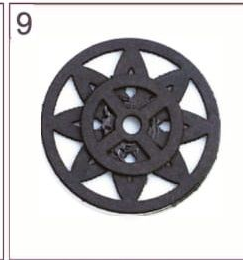

Sklej D4 i D7 jak na zdjęciu.

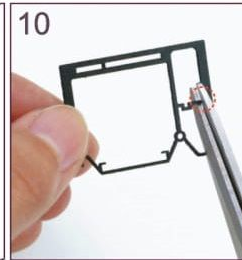

Utnij D3 zgodnie ze zdjęciem.

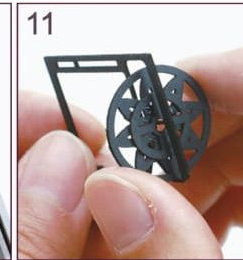

Zamocuj krok 9 zgodnie ze zdjęciem.

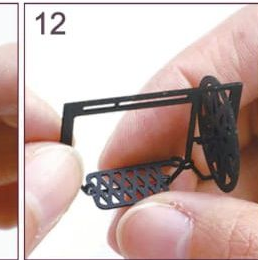

Zamocuj i sklej D5 jak na zdjęciu.

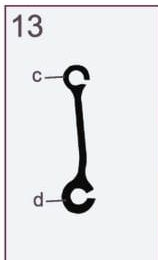

Ostrożnie oddziel D6.



Nanieś klej na ci d.



Sklej jak na zdjęciu.

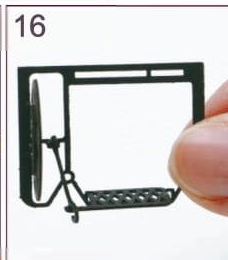

Sklej jak na zdjęciu.



Sklej jak na zdjęciu.

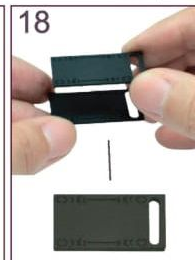

Sklej D8 jak na zdjęciu.

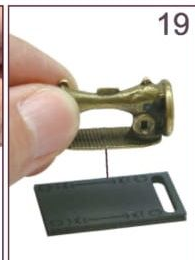

Sklej jak na zdjęciu.

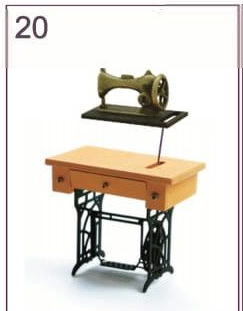

Sklej jak na zdjęciu.



Sklej jak na zdjęciu.



Przyklej tkaninę jak na zdjęciu.



MANEKIN

- Lista:
 1. Manekin (torebka nr 9)
 2. Żółta wstążka dł. 150mm (torebka nr 4)



Zagnij i sklej wstążkę jak na zdjęciu.



Sklej jak na zdjęciu.

STÓL

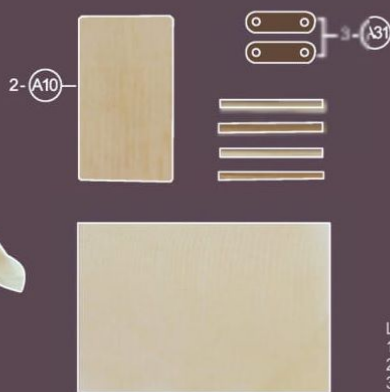
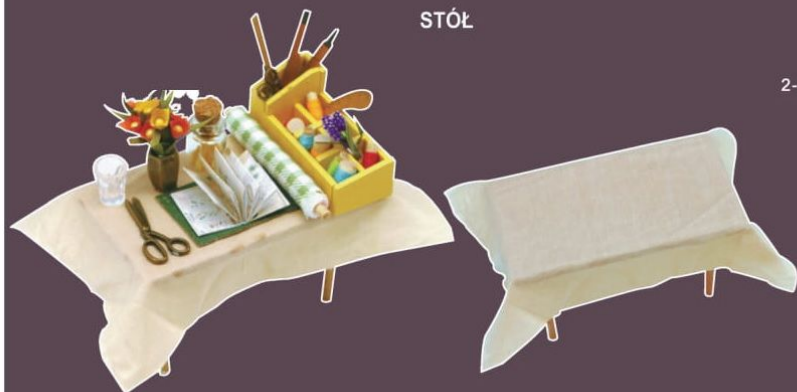

- Lista:
 1. Drewniane elementy-3szt.
 2. Nogi dl.55mm-4szt.(torebka nr 5)
 3. Tkanina 120x90mm(torebka nr 4)

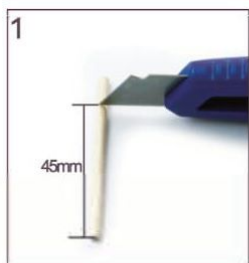

Utnij zgodnie ze zdjęciem.

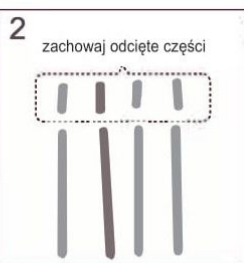

zachowaj odcięte części
 Utnij 4szt. w ten sam sposób.

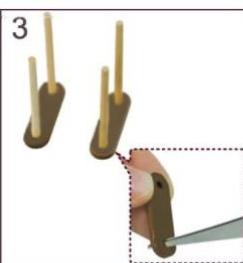

Zamocuj nogi jak na zdjęciu.



Utnij tkaninę zgodnie z A10.

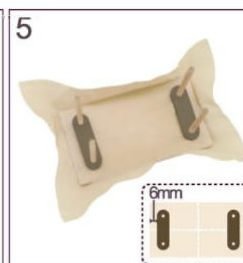

Sklej jak na zdjęciu.

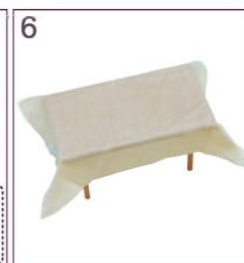

Gotowe.

ORGANIZER



- Lista:
 1. Drewniane elementy-9szt.



Sklej elementy jak na zdjęciu.

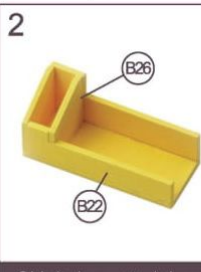

Sklej elementy jak na zdjęciu.

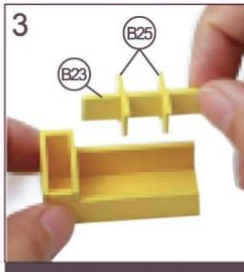

Sklej elementy jak na zdjęciu.

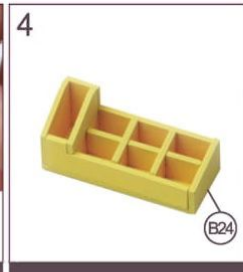

Gotowe.

WIESZAKI

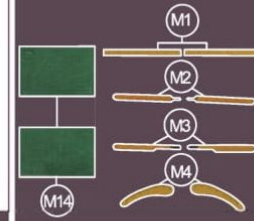

- Lista:
 1. Papier M1-M4

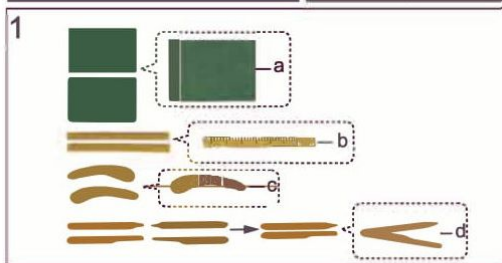

Sklej jak na zdjęciu.

SZPULE



- Lista:
 1. Kolumna-4szt.(stół, krok 2)
 2. Kolumna-4szt.(torebka nr 5)
 3. Kolorowe nitki-8szt.(torebka nr 4)

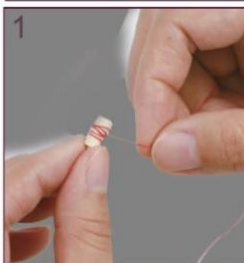

Owiń i przyklej nitkę jak na zdjęciu.



Wykonaj 8szt. w ten sam sposób.

BUKIET



- Lista:
 1. Zielony papier(torebka nr 4)
 2. Fioletowy kwiat-3szt.(torebka nr 4)
 3. Żółta nitka(torebka nr 4)

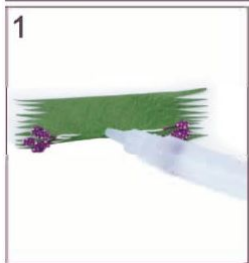

Utnij papier(20x75mm) i przyklej kwiaty.



Zwiń, sklej i utnij papier jak na zdjęciu.



Owiń nitką jak na zdjęciu.

TKANINA



- Lista:
 1. Tkanina 45x100mm-8szt.
 2. Kolumna 55mm-8szt.(torebka nr 5)

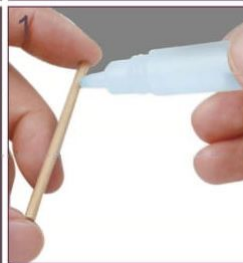

Nanieś klej jak na zdjęciu.

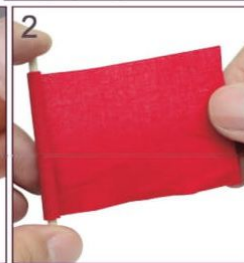

Przyklej i zwiń tkaninę jak na zdjęciu.

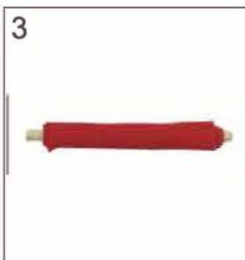

Sklej jak na zdjęciu.



Wykonaj 8szt w ten sam sposób.

KSIĄŻKA



Lista:
1.Papier K4, K5



Zagnij papier K5 jak na zdjęciu.



Zagnij okładkę K4 jak na zdjęciu.

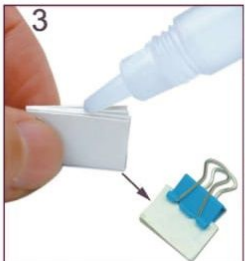

Sklej grzbiet i zaciśnij jak na zdjęciu.



Owiń i przyklej okładkę.

ROŚLINA



Lista:
1.Kolorowy papier(torebka nr 4)
2.Żółty kwiat-4szt.(torebka nr 4)
3.Miedziane naczynie(torebka nr 9)

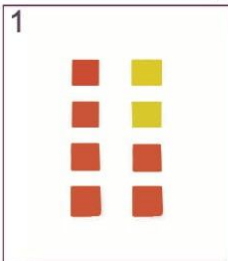

Wytnij osiem kwadratów. (10x10mm)

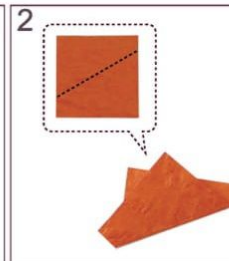

Zagnij papier jak na zdjęciu.

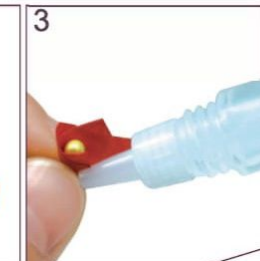

Sklej jak na zdjęciu.

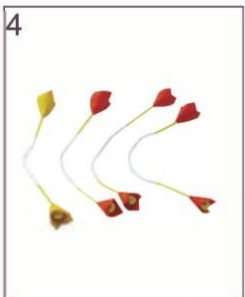

Wykonaj pozostałe kwiaty w ten sam sposób.



Utnij papier(30x30mm) i natnij jak na zdjęciu.

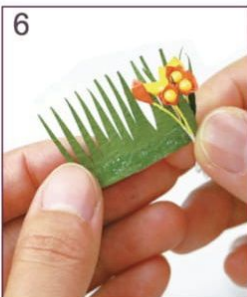

Złóż kwiaty na pół i owiń papierem jak na zdjęciu.

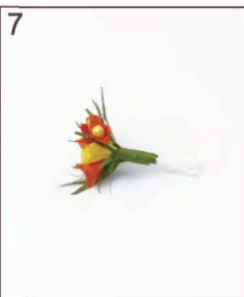

Sklej jak na zdjęciu.

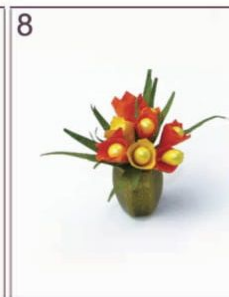

Umieść kwiaty wazonie.

SŁOIK



Lista:
1.Butelka(torebka nr 8)
2.Korek(torebka nr 8)
3.Papierowy sznurek(torebka nr 4)

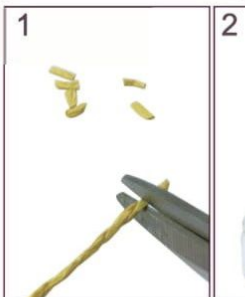

Potnij sznurek jak na zdjęciu.



Wsyp do naczynia.



Zamocuj korek jak na zdjęciu.



Odszukaj nożyczki. (torebka nr 9)



Sklej jak na zdjęciu.



Nanieś klej.

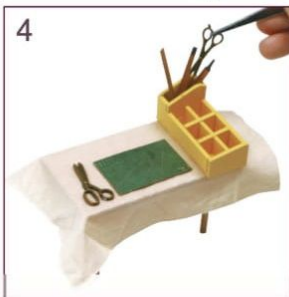

Sklej jak na zdjęciu.



Sklej jak na zdjęciu.



Sklej jak na zdjęciu.



Sklej jak na zdjęciu.



Gotowe.



REGAŁ

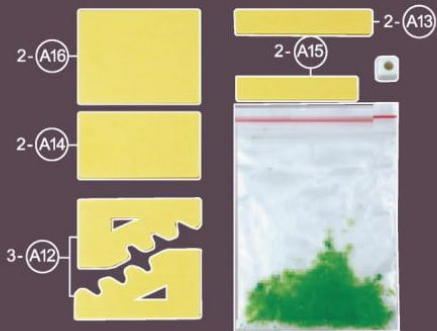

- Lista:
 1. Drewniane elementy-6szt.
 2. Biały koralik (torebka nr 4)
 3. Zielony proszek (torebka nr 4)

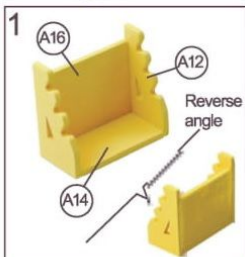

Sklej elementy jak na zdjęciu.

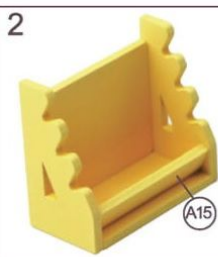

Przyklej A15 zgodnie ze zdjęciem.

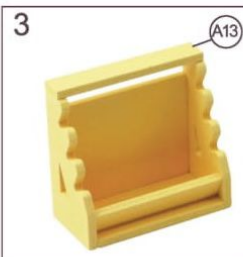

Przyklej A13 zgodnie ze zdjęciem.



Zamocuj tkaniny jak na zdjęciu.



Nanieś klej na koralik.



Przyklej zielony proszek jak na zdjęciu.



Sklej jak na zdjęciu.



LUSTRO

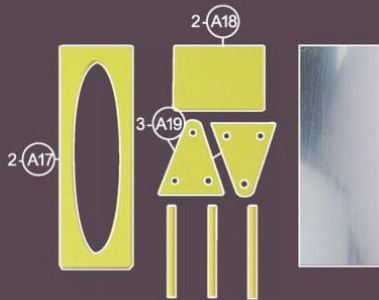

- Lista:
 1. Drewniane elementy-4szt.
 2. Kolumna-3szt. (torebka nr 5)
 3. Srebrny papier 26x80mm (torebka nr 4)



Usuń folię z lustra i sklej.



Sklej elementy jak na zdjęciu.



Przyklej A18 jak na zdjęciu.



Sklej jak na zdjęciu.

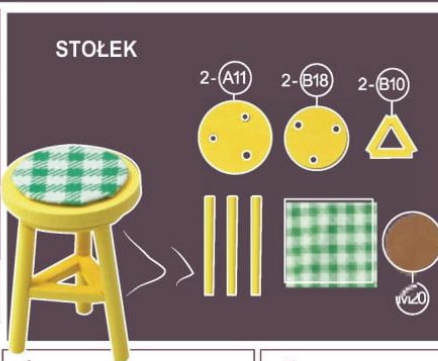

- Lista:
 1. Drewniane elementy-3szt.
 2. Kolumna-3szt. (torebka nr 5)
 3. Tkanina 30x30mm (torebka nr 4)
 4. Papier M20



Sklej elementy jak na zdjęciu.



Przyklej A11 jak na zdjęciu.



Przyklej B10 jak na zdjęciu.

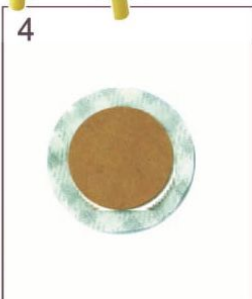

Wytnij tkaninę zgodnie z M20.



Owiń M20 i sklej tkaninę jak na zdjęciu.



Sklej jak na zdjęciu.



KRZESŁO

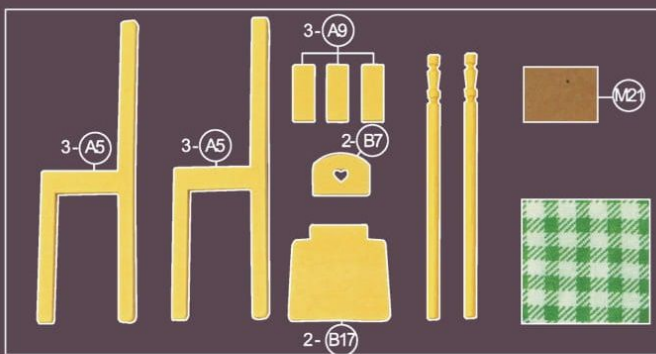

- Lista:
 1. Drewniane elementy-7szt.
 2. Kolumna-2szt. (torebka nr 5)
 3. Papier M21
 4. Tkanina 25x25mm (torebka nr 4)

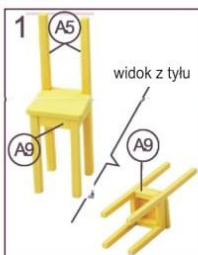

Sklej elementy jak na zdjęciu.



Sklej elementy jak na zdjęciu.

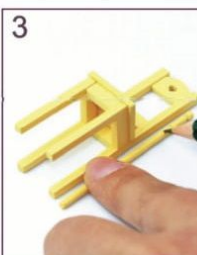

Oznacz elementy jak na zdjęciu.

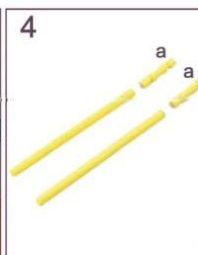

Utnij zgodnie z oznaczeniem.

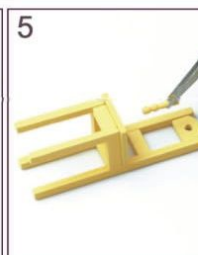

Przyklej a jak na zdjęciu.



Gotowe.

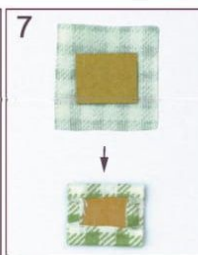

Zagnij i sklej tkaninę jak na zdjęciu.



Gotowe.

DESKA DO PRASOWANIA

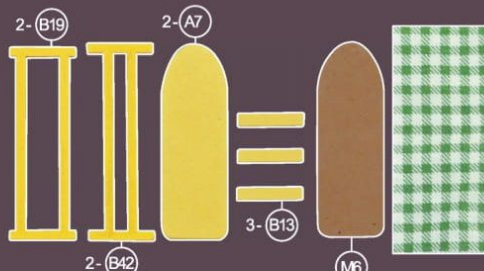

- Lista:
 1. Drewniane elementy-6szt.
 2. Tektura M6
 3. Tkanina 30x70mm (torebka nr 4)

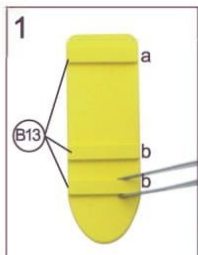

Sklej elementy jak na zdjęciu.

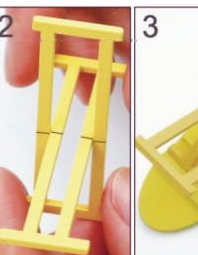

Sklej zgodnie z oznaczeniem.

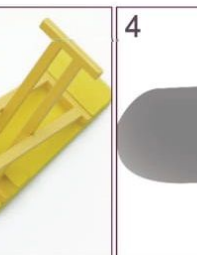

Sklej jak na zdjęciu.



Wytnij tkaninę zgodnie ze zdjęciem.



Owiń i sklej tkaninę jak na zdjęciu.



Sklej jak na zdjęciu.

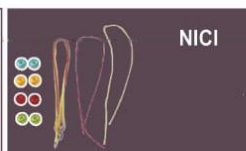

NICI

- Lista:
 1. Koralki-8szt. (torebka nr 9)
 2. Kolorowe nitki (torebka nr 4)
 3. Czerwony sznurek (torebka nr 4)
 4. Papierowy sznurek (torebka nr 4)

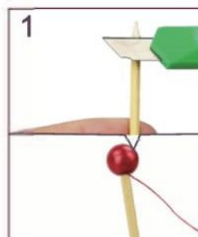

Przytnij wykałaczkę, zamocuj koralek i nitkę jak na zdjęciu.

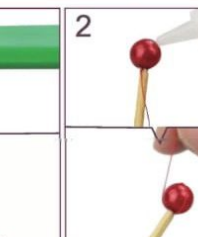

Nanieś klej na koralek i owiń czerwonym nitką.

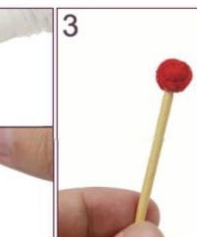

Usuń wykałaczkę po wyschnięciu kleju.

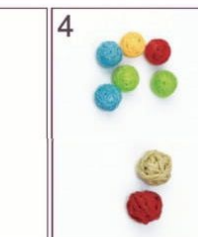

Wykonaj 7szt w ten sam sposób.



Wykonaj koszyk 2 jak na zdjęciu.

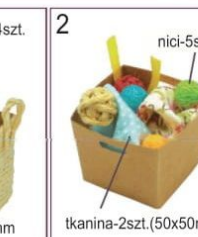

Wykonaj koszyk 3 jak na zdjęciu.



Wykonaj koszyk 4 jak na zdjęciu.

RAMA

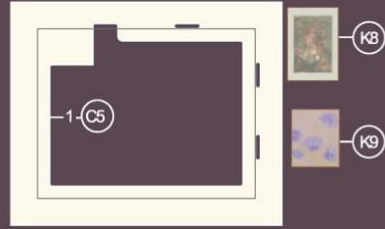

Lista:
1. Drewniane elementy-15szt.
2. Papier K8, K9

1

przyklej zgodnie z oznaczeniem



wyrównaj do lewej strony

Sklej jak na zdjęciu. Pomaluj C2 z wyprzedzeniem i oznacz.

2

przyklej zgodnie z oznaczeniem

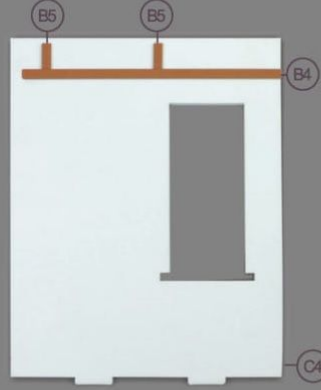

wyrównaj do prawej strony

Sklej jak na zdjęciu. Pomaluj C4 z wyprzedzeniem i oznacz.

3



Sklej jak na zdjęciu. Pomaluj C5 z wyprzedzeniem.

4



Sklej jak na zdjęciu.

5

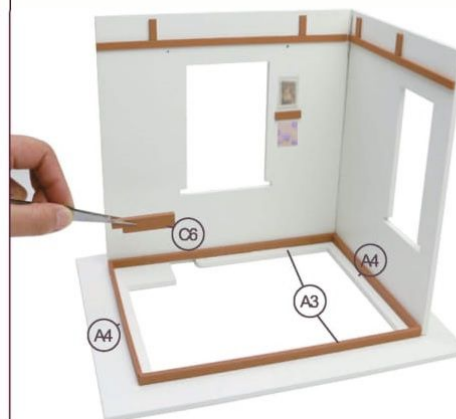

Przyklej elementy zgodnie ze zdjęciem.

6



Sklej jak na zdjęciu.

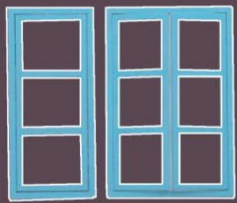

OKNA

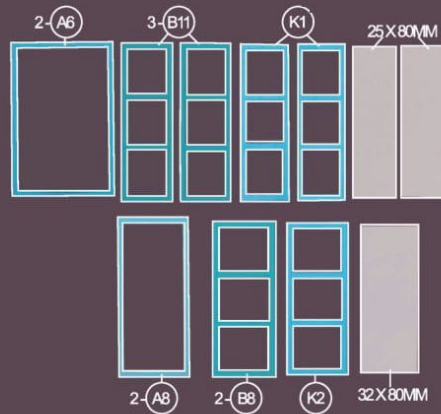

- Lista:
 1. Drewniane elementy-5szt.
 2. Papier K1, K2
 3. Przechroczysta folia (torebka nr 4)



Sklej jak na zdjęciu.

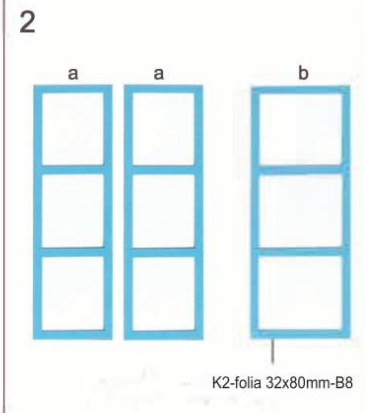

Wykonaj pozostałe okna w ten sam sposób.

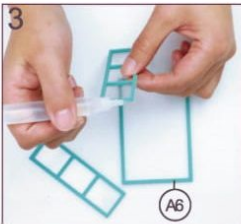

Sklej okno a (2szt.) i ramę A6.

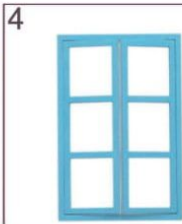

Sklej jak na zdjęciu.

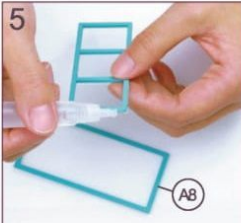

Sklej okno b i ramę A8.

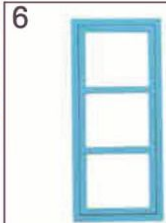

Sklej jak na zdjęciu.

RAMA OKNA

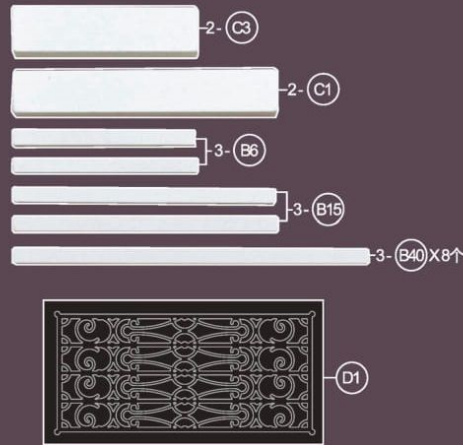

- Lista:
 1. Drewniane elementy-14szt.
 2. Czarny papier (torebka nr 7)

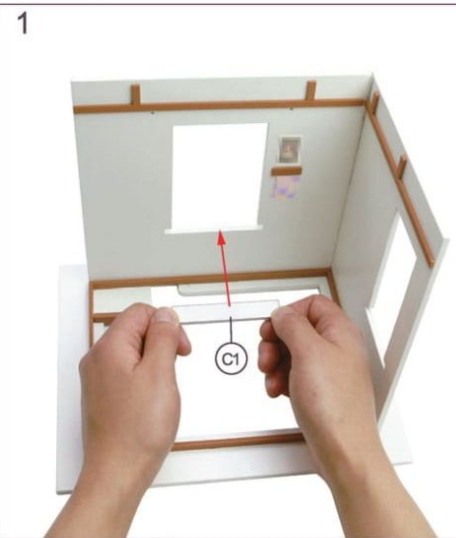

Zamocuj C1 zgodnie ze zdjęciem.



Wklej okno zgodnie ze zdjęciem.



Sklej jak na zdjęciu.

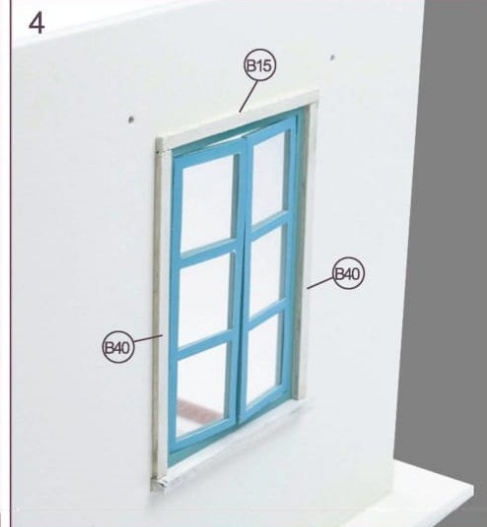

Sklej jak na zdjęciu.
(widok z tyłu)



Wykonaj w ten sam sposób.

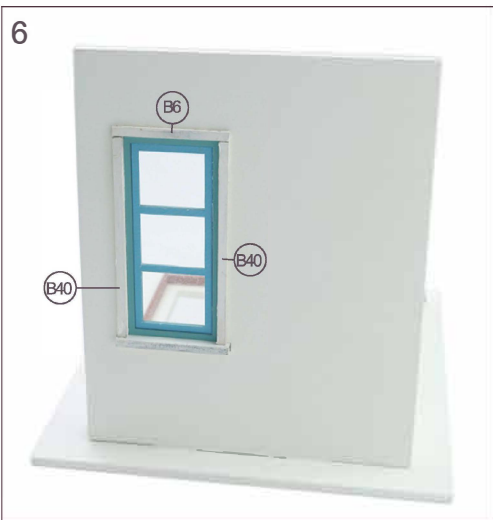

Sklej jak na zdjęciu.
(widok z tyłu)



Przyklej D1 jak na zdjęciu.



Sklej jak na zdjęciu.



Zagnij drut zgodnie ze zdjęciem.



Zagnij drut zgodnie ze zdjęciem.



Zagnij i zgnieć drut jak na zdjęciu.



Zagnij drut zgodnie ze zdjęciem.



Wykonaj 2szt. w ten sam sposób.



Zamocuj bukiet na haczyku jak na zdjęciu.



Przyklej haczyk jak na zdjęciu.

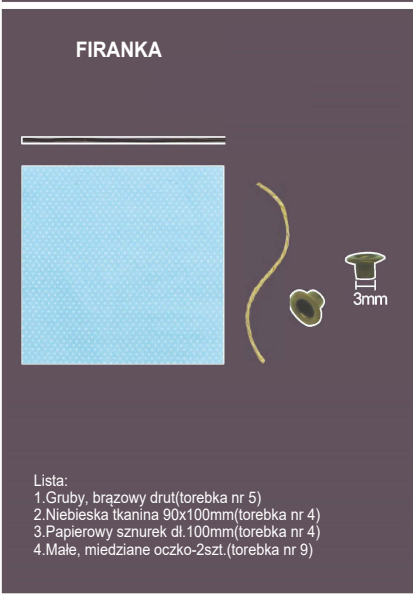

Zagnij i sklej tkaninę jak na zdjęciu.



Zagnij dwie strony do środka (ok 5mm).



Przyklej miedziane oczko jak na zdjęciu.



Oznacz drut jak na zdjęciu.



Zagnij drut zgodnie z oznaczeniem (kątem 90°).



Przewlec drut jak na zdjęciu.



Zagnij koniec drutu. (kątem 90°)



Przetnij sznurek na pół.



Zwiąż firanę jak na zdjęciu.



Zamocuj drut w miedzianych oczkach.



Zamocuj firanę jak na zdjęciu.

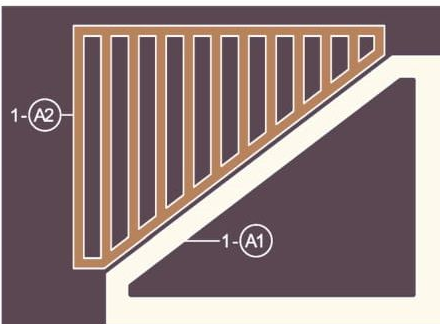

DACH

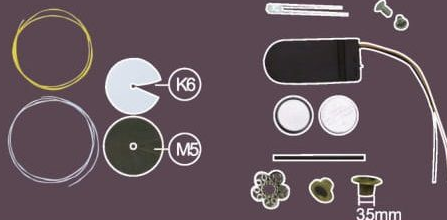

Lista:

1. Drewniane elementy-2szt.
2. Przewód-2szt. (torebka nr 6)
3. Papier M5, K6
4. Dioda-1szt. (torebka nr 6)
5. Śrubki-2szt. (torebka nr 6)
6. Obudowa baterii (torebka nr 6)
7. Bateria-2szt. (torebka nr 6)
8. Rurka termokurczliwa (torebka nr 6)
9. Srebrny koralik-1szt. (torebka nr 9)
10. Małe miedziane oczko-1szt. (torebka nr 9)
11. Duże miedziane oczko-1szt. (torebka nr 9)

<p>1</p> <p>Pomaluj A1 z wyprzedzeniem, przyklej A2 i oczko jak na zdjęciu.</p>	<p>2</p> <p>wyrównaj zgodnie z wycięciem</p> <p>Przyklej K6 z tyłu M5 jak na zdjęciu.</p>	<p>3</p> <p>Natnij i sklej jak na zdjęciu.</p>	<p>4</p> <p>Utnij nóżki diody zgodnie ze zdjęciem.</p>	<p>5</p> <p>Usuń 12mm izolacji z przewodów i połącz z diodą.</p>	<p>6</p> <p>Wykonaj test. (zwróć uwagę na + i -)</p>
<p>7</p> <p>Utnij 2szt. rurki term. (10mm) i zamocuj na przewodach.</p>	<p>8</p> <p>Ostrożnie zgrzej rurkę zapalniczkę.</p>	<p>9</p> <p>Zamocuj duże, miedziane oczko zgodnie ze strzałką.</p>	<p>10</p> <p>Zamocuj klosz i koralik jak na zdjęciu.</p>	<p>11</p> <p>Utnij rurkę term. (40mm) i zamocuj na przewodach.</p>	
<p>12</p> <p>Zagnij przewód i przyklej lampę jak na zdjęciu.</p>	<p>13</p> <p>Przyklej przewód zgodnie ze zdjęciem. (wykonaj test lampy)</p>	<p>14</p> <p>Umieść przewód w narożniku, jak na zdjęciu.</p>	<p>15</p> <p>Przyklej dach.</p>	<p>16</p> <p>Przyklej przewód w narożniku.</p>	<p>17</p> <p>Przyklej jak na zdjęciu. (użyj pędzeli)</p>

18



Wykonaj jak na zdjęciu.

19



Umieść baterie w obudowie. (zwróć uwagę na + i -)

20



Zamocuj śrubki.

23



Połącz przewody lampy z przewodami obudowy baterii. (żółty-czerwony, biały-czarny)

24



Umieść obudowę w wyznaczonym miejscu. (nie klej obudowy na wypadek wymiany baterii)

PODŁOGA

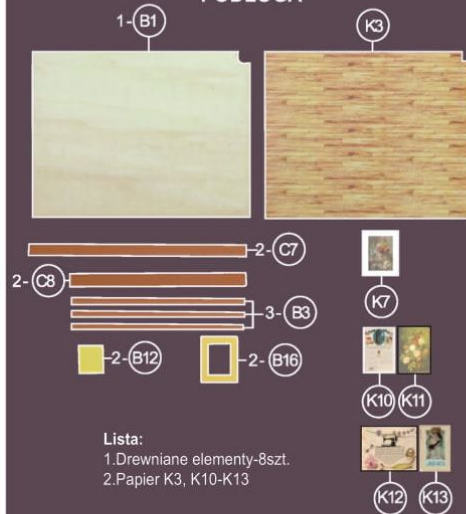

Lista:
1. Drewniane elementy-8szt.
2. Papier K3, K10-K13

1

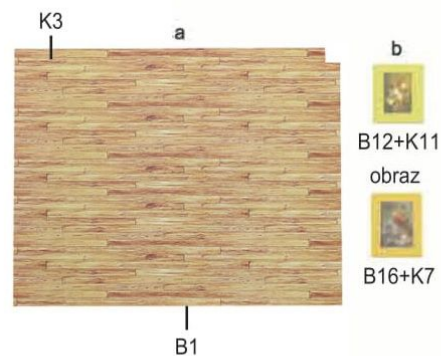

Sklej jak na zdjęciu.

2



Sklej jak na zdjęciu.

3



Sklej jak na zdjęciu.

WYKROJE



Lista:
1. Papier M8-M13
2. Czerwona nitka dl.100mm(4)

1

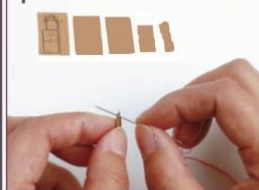

Zszyj elementy. (od najmniejszego)

2



Przyklej haczyk i zawiesz papier.

3



Gotowe.

- KOLEJNOŚĆ MONTAŻU -



DYSTRYBUTOR:
NICE-IDEA Sp. z o.o.
Ul. Włóknarzy 1, 63-100 Śrem, Polska
www.nice-idea.pl
WYPRODUKOWANO W CHINACH