

ROKR

ZEGAR KONSTELACJI

DREWNIANE PUZZLE 3D

MODELE MECHANICZNE

LC601

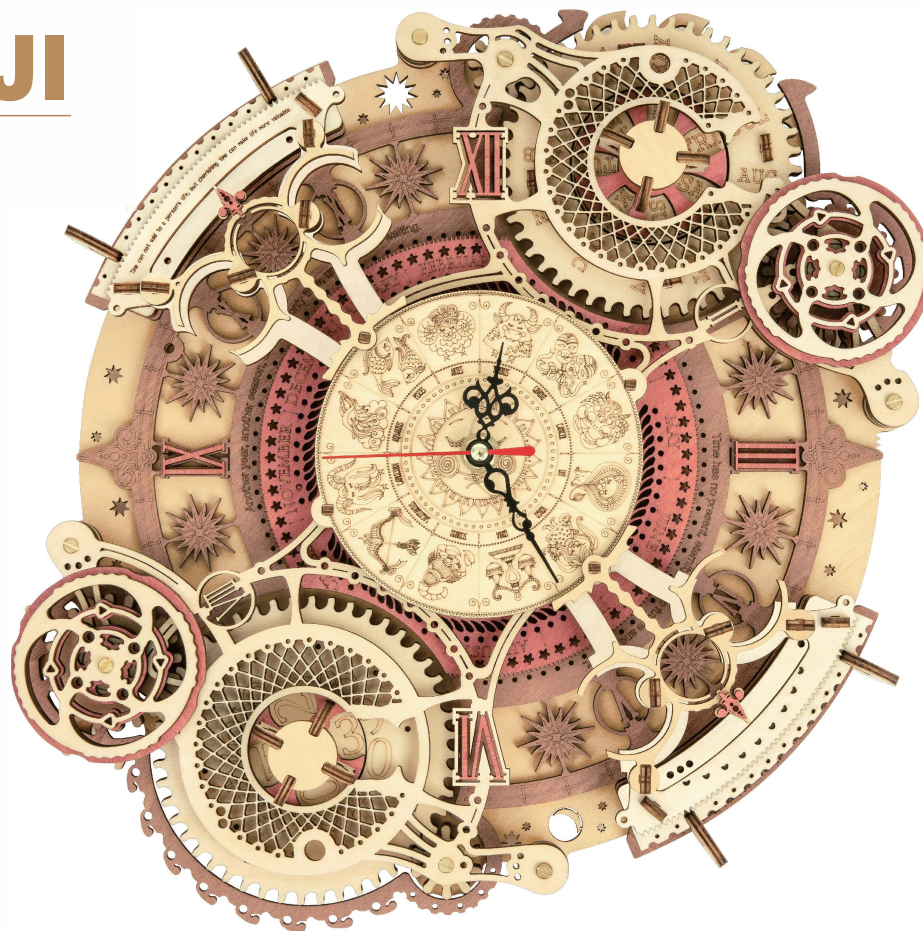

INSTRUKCJA ZŁOŻENIA

OSTRZEŻENIE:

Zestaw zawiera małe elementy-ryzyko zadławienia.
Produkt przeznaczony dla osób powyżej 14 lat.
Dzieci muszą składać pod nadzorem dorosłych.

KONSERWACJA:

- 1.Trzymaj produkt daleko od źródeł ognia.Nie zanurzaj w wodzie.
- 2.Nie używaj środków do czyszczenia zawierających alkohol lub amoniak.
- 3.Użyj czystej,miękkiej tkaniny aby wyczyścić produkt.

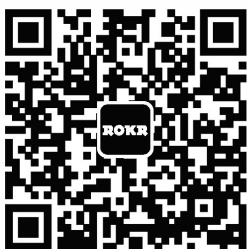

ZESKANUJ KOD QR

UWAGA:

- Oddziel elementy od ramy zgodnie z każdym krokiem instrukcji przed montażem i umieść je prawidłowo.
- Dodatkowe elementy można wykorzystać jako części zamienne.
- W razie potrzeby wyszlifuj elementy papierem ściernym.
- W przypadku problemu z montażem zeskanuj kod QR,aby zobaczyć film instruktażowy.
- Proszę zachować instrukcję,gdyż zawiera ważne informacje.

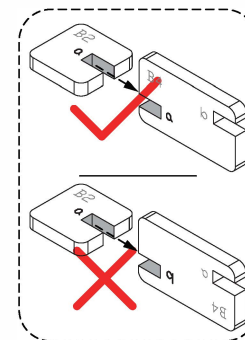

DYSTRYBUTOR:

NICE-IDEA Sp. z o.o. ul. Włókniarzy 1, 63-100 Śrem, Polska
www.nice-idea.pl

Problem	Przyczyna	Rozwiązanie
Koła zębate nie obracają się.	1.Elementy nie zostały nawoskowane. 2.Kwadratowa nakrętka jest za mocno dokręcona.	1.Nawoskuj elementy zgodnie z instrukcją(krok 4 i 5). 2.Poluzuj kwadratową nakrętkę.
Pokrętło nie obraca się.	1. Niewłaściwy kierunek obrotów.	1.Dwa duże pokrętła obracają się zgodnie z ruchem wskazówek zegara i dwa małe pokrętła obracają się w kierunku przeciwnym do ruchu wskazówek zegara.



Upewnij się, że koła zębate nie są zablokowane



Sklej elementy

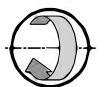

Obróć model

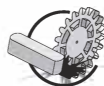

Nawosuj elementy



Strona z wzorem



Strona bez wzoru



Zwróć uwagę podczas montażu



Wykonaj 2 sztuki



Krok 1



Krok 2

Lista elementów:

Element	Mosiężna śruba	Mosiężna śruba	Mosiężna śruba	Kwadratowa nakrętka	Sześciokątna nakrętka	Metalowa podkładka	Gumowa uszczelka	Mechanizm	Wskaźówka: sekundy	Wskaźówka: minuty	Wskaźówka: godziny
Numer	P1	P2	P3	P4	P5	P6	P7	P8	P9	P10	P11
Ilustracja											
Ilość	2	6	2	10	1	1	1	1	1	1	1

Element	Wosk	Klej	Papier ścierny	Okrągła nakrętka	Sześciokątna nakrętka	Haczyk samoprzylepny	Gwoździe	Haczyk	Wprowadzenie: -c1* Zapasowa część dla C1 ----- E5* Zapasowa część dla E5 ----- UWAGA: a1,b1,c1 to małe część z małymi literami.
Numer	P12	P13	P14	P15	P16	P17	P18	P19	
Ilustracja									
Ilość	1	1	1	1	1	1	1	1	

(zestaw może nie zawierać kleju i/lub wosku)

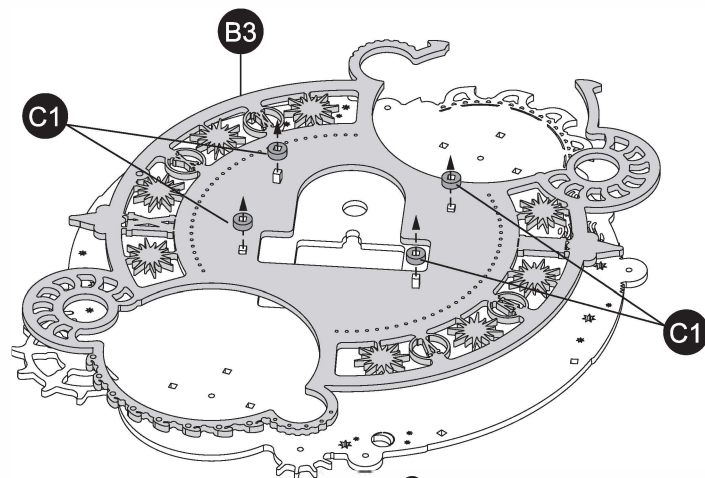
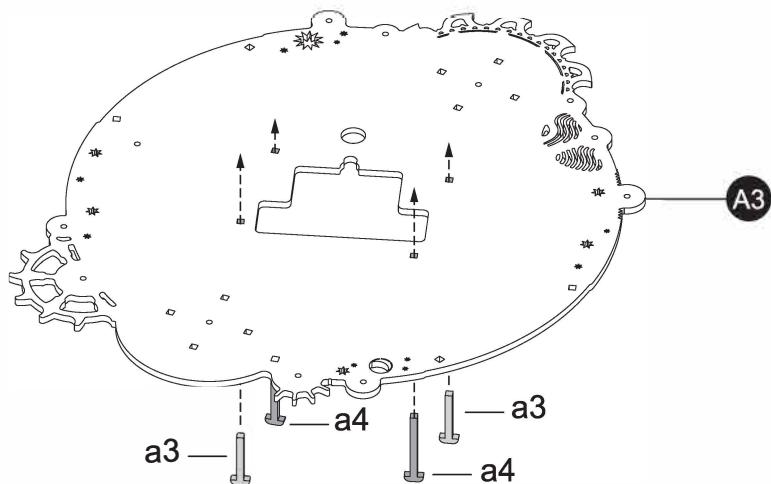
1**A3**a3 x2
a4 x2**C1** x4**B3**

! Zachowaj ostrożność na małe elementy przy oddzielaniu B3 od arkusza

C1 x4**E1****B1**

b1 x4

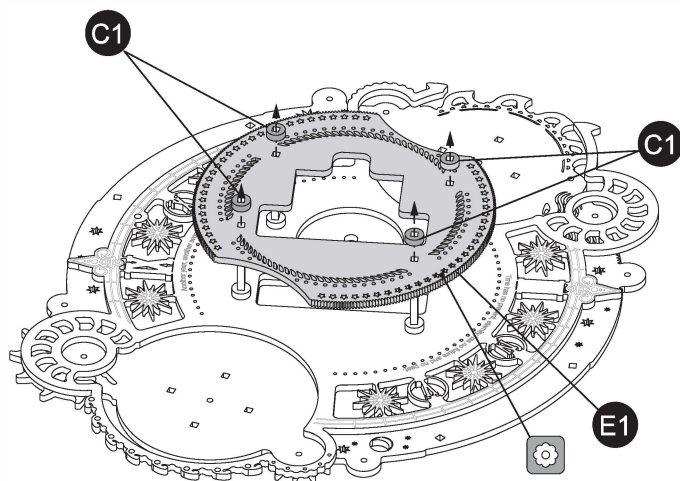

Kierunek montażu koła zapadkowego jest zgodny ze schematem

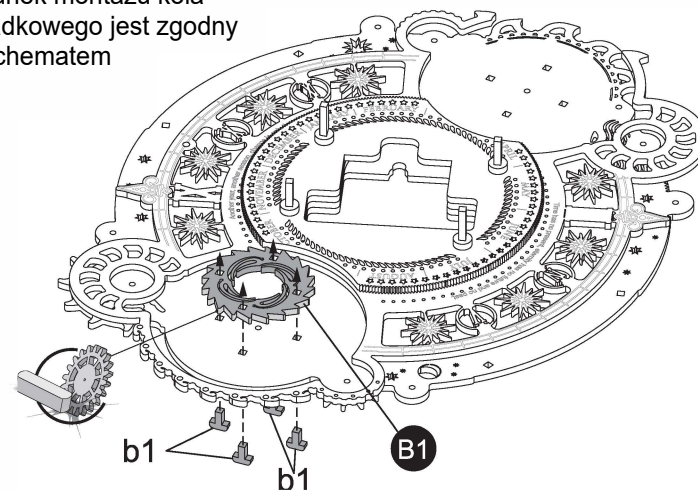

B1

b1 x4

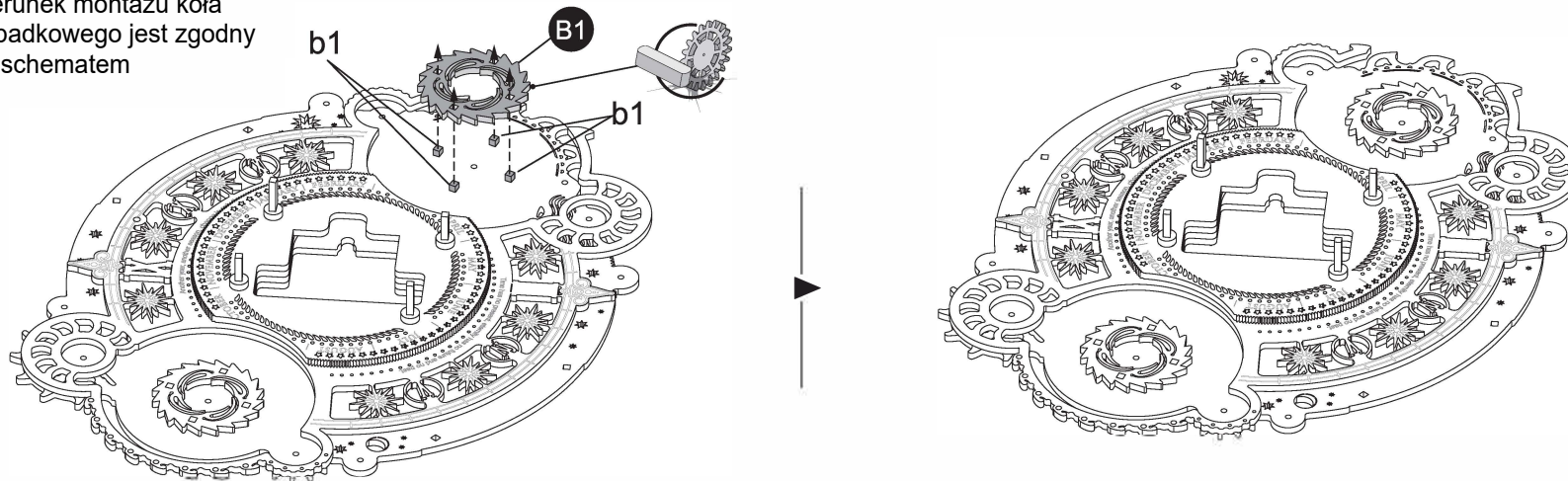

Kierunek montażu koła
zapadkowego jest zgodny
ze schematem

**2**

C17

P1

E4

C18

A4

A5

C19

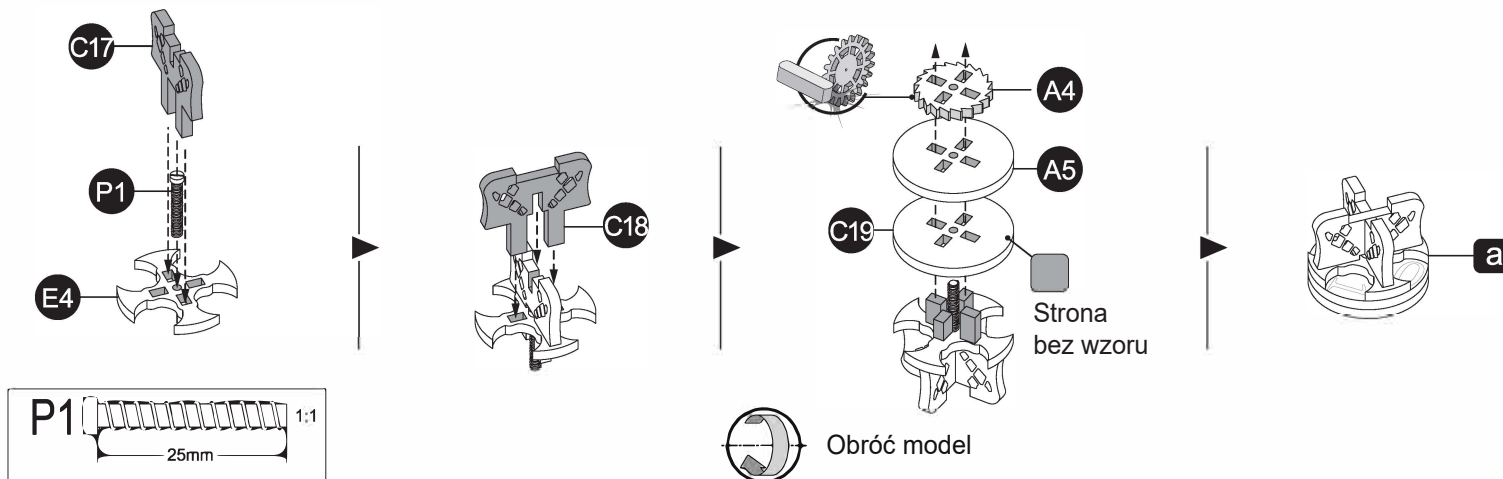

D7
P1
E2
D9
D8
B8
B7
C20

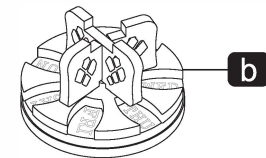
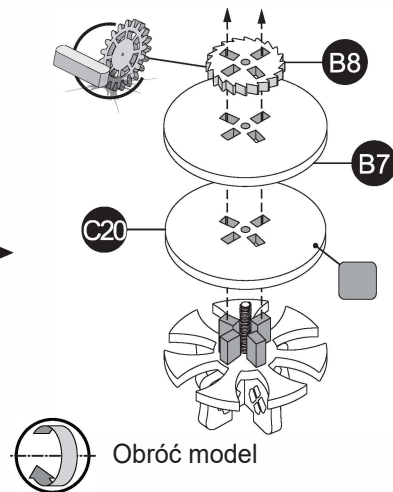
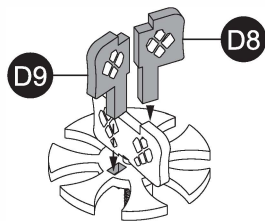
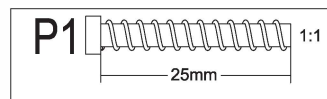
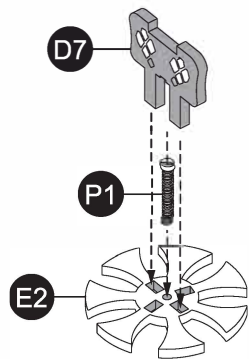

3

c1 x4
C12
B9
A8
c2 x4
C11
B9
B4

! Kierunek montażu koła zapadkowego jest zgodny ze schematem

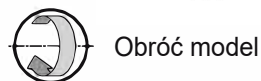
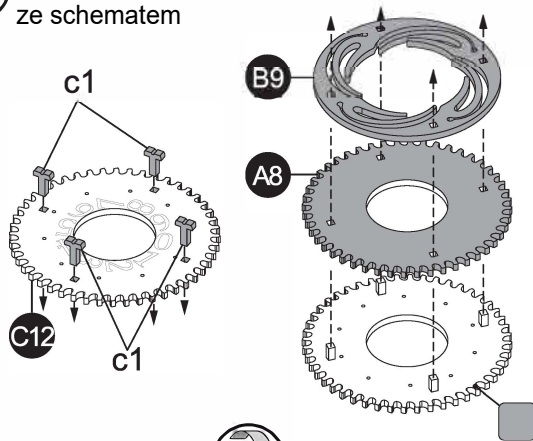

! Kierunek montażu koła zapadkowego jest zgodny ze schematem

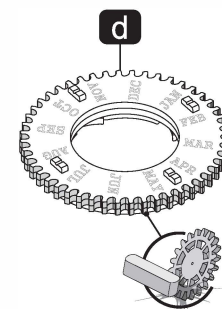
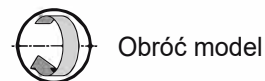
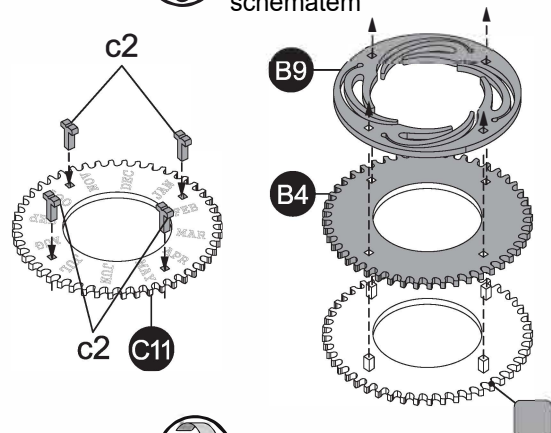



Upewnij się, że koła zębate
obracają się swobodnie

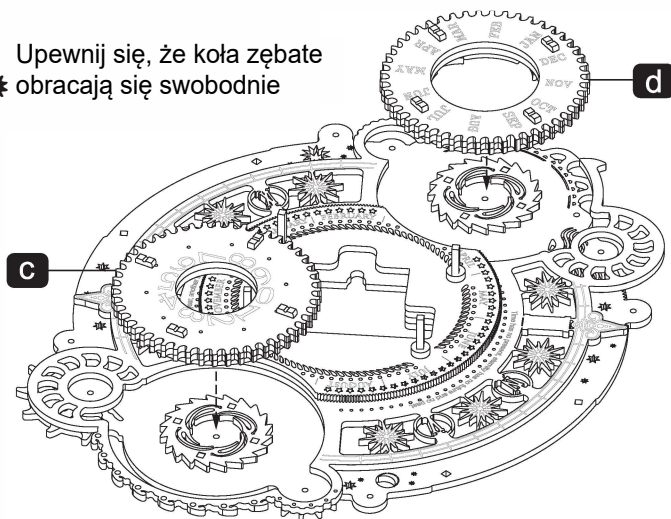

Upewnij się, że koła zębate
obracają się swobodnie

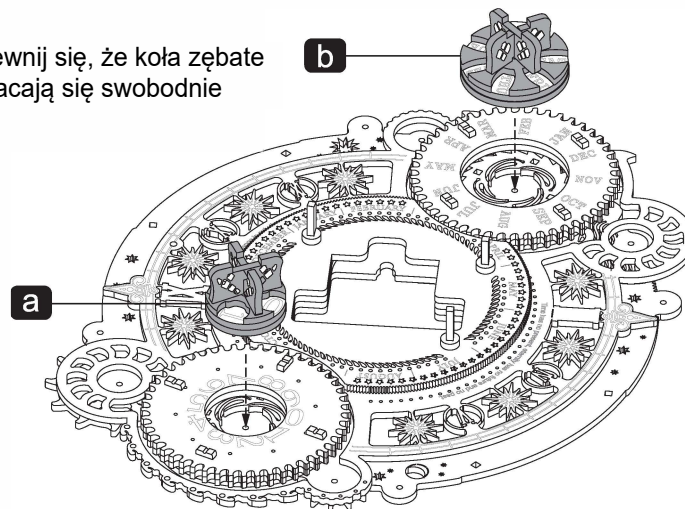

4

E3

C3 x4

C5 x2

A7

C2

C6

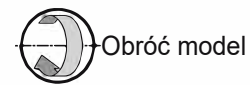
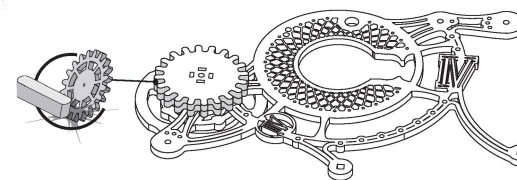
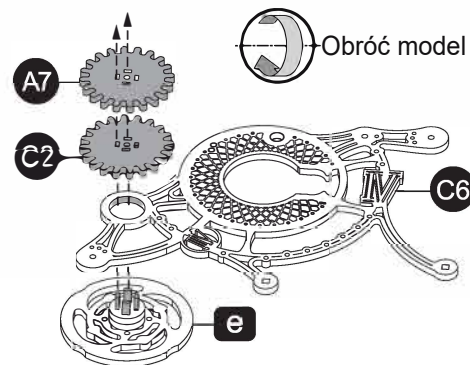
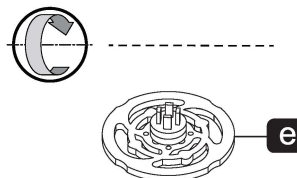
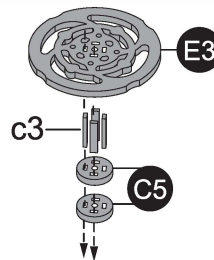
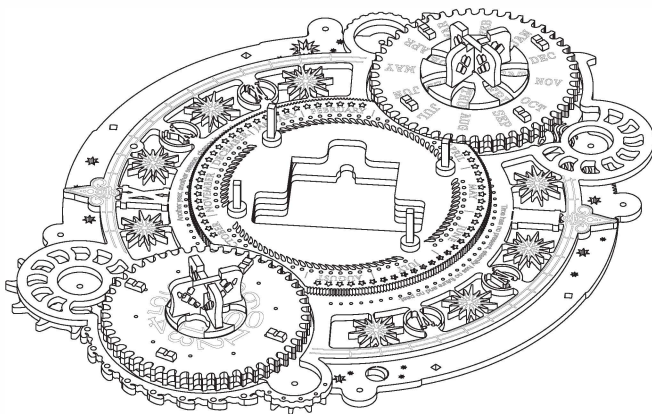

Obróć model

P3

C16

C9 x2

C13 x6

C14 x4

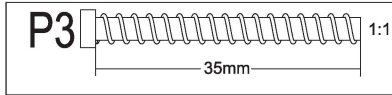
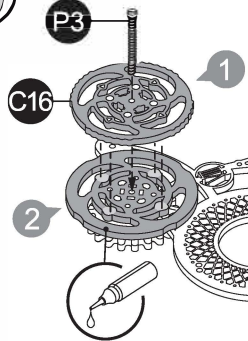

Użyj kleju z umiarem



Znacznik obrotu części jest zgodny ze strzałką.

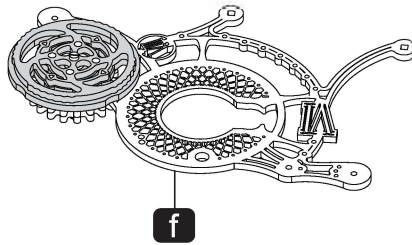

Obróć pomalowane części i upewnij się, że koło zębate poniżej porusza się wraz z nimi.

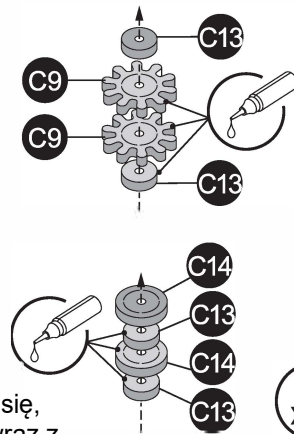

x2

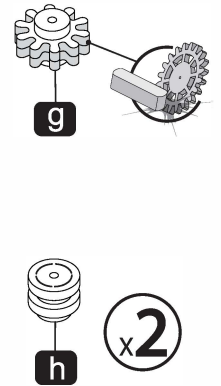

x2

C4

P2 x3

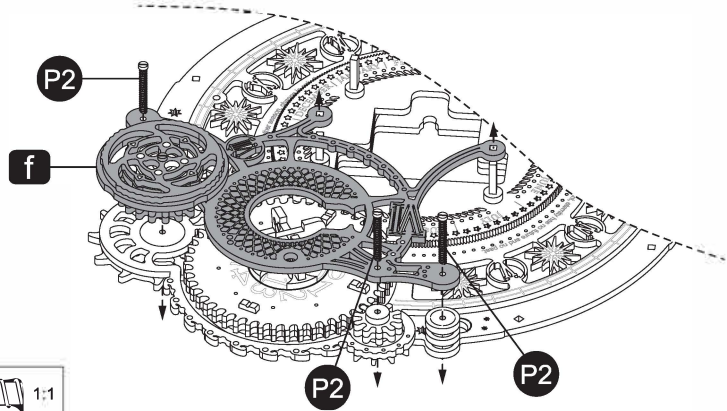
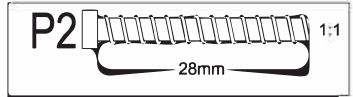
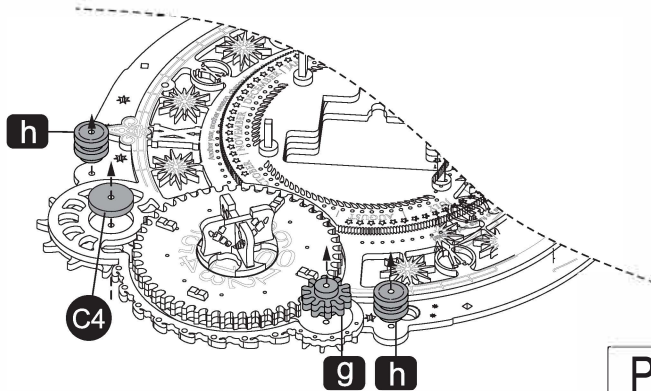

P4 x5



Upewnij się, że koła zębate obracają się swobodnie

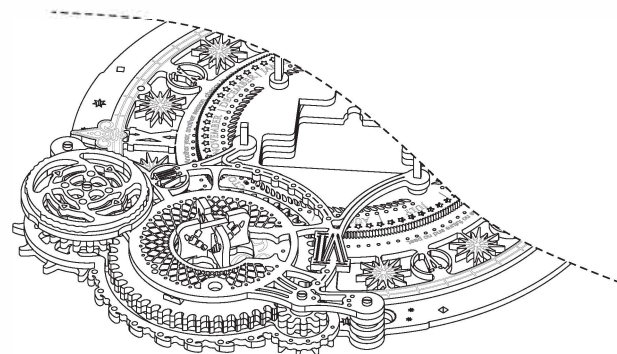
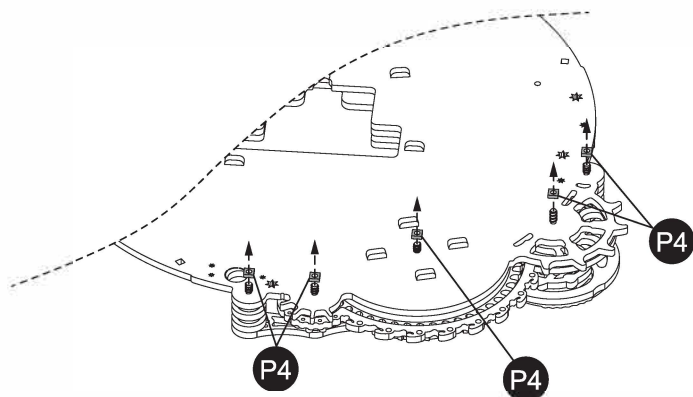

5

E3

C3 x4

D3 x2

B5

C2

C8

P3

C16



Obróć model

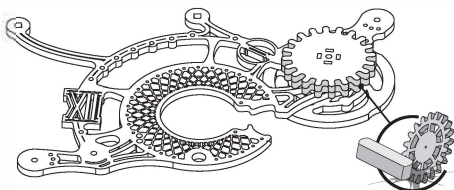
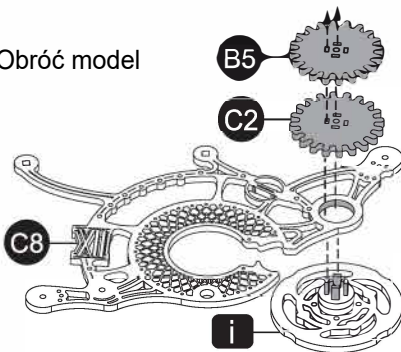
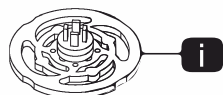
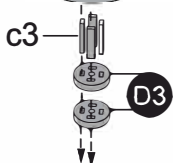
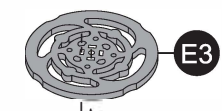

P3

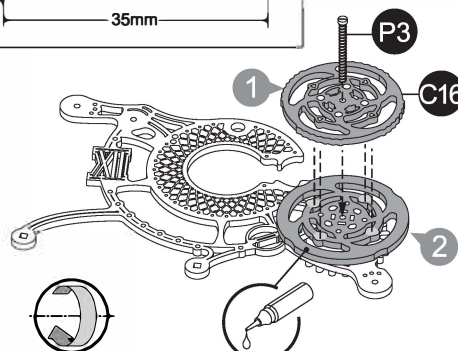
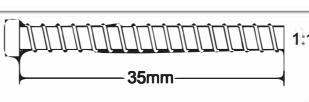

Użyj kleju z umiarem



Znacznik obrotu części jest zgodny ze strzałką.



Obróć pomalowane części i upewnij się, że koło zębate poniżej porusza się wraz z nimi.

D13 x2

D6 x6

D10 x4

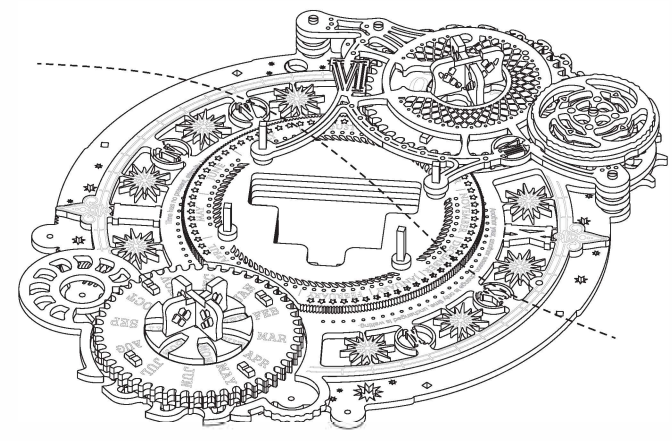
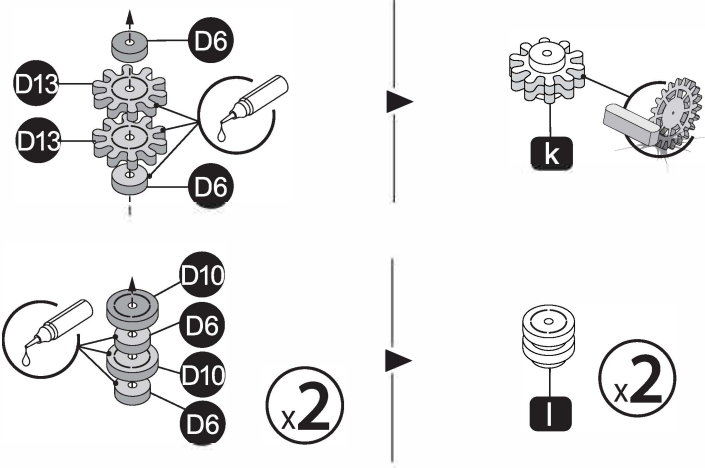

D2

P2 x3

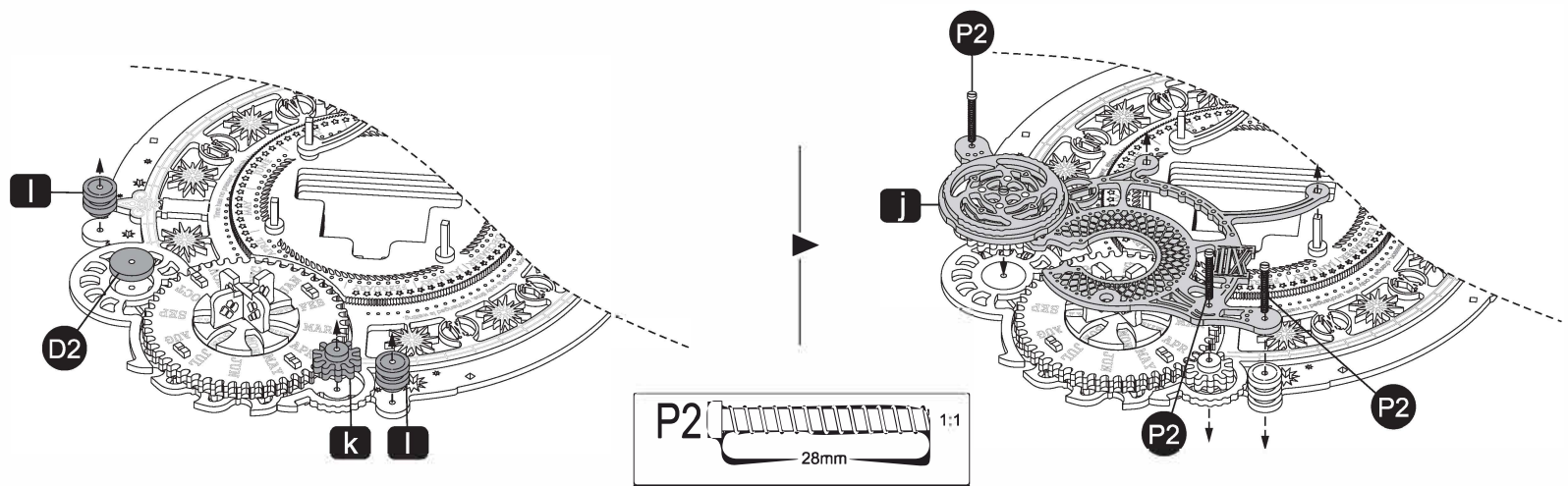

P4 x5

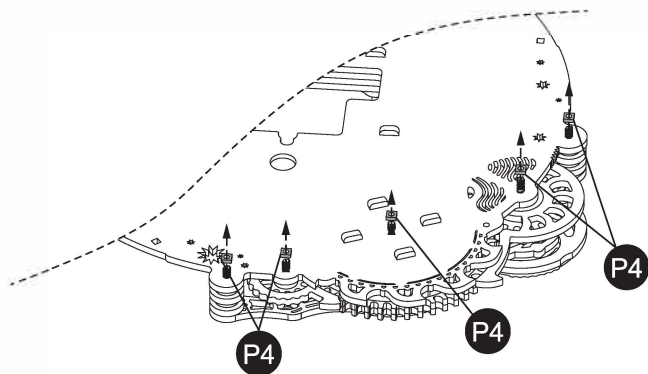

Upewnij się, że koła zębate obracają się swobodnie

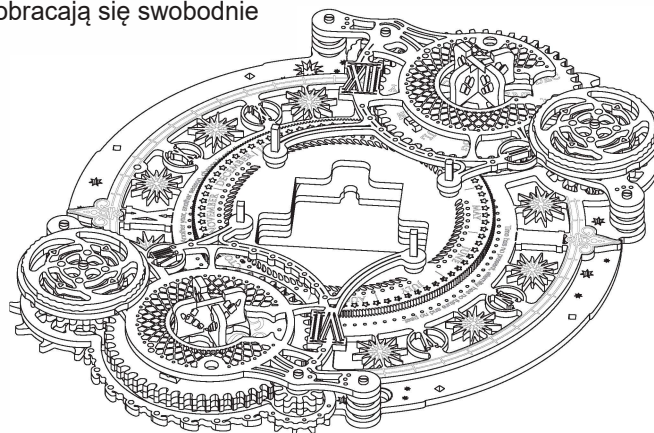

6

d2 x2

D14

D11

D12

C1 x4

B2

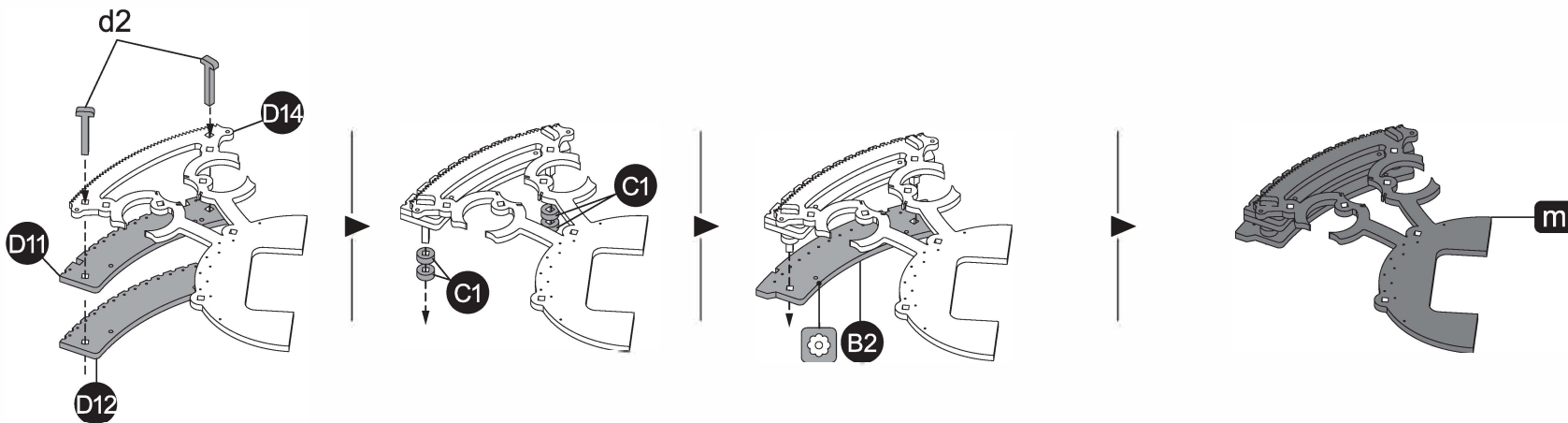

- D1**
- d1 x2
- D5**
- D4**
- C1** x4
- B6**

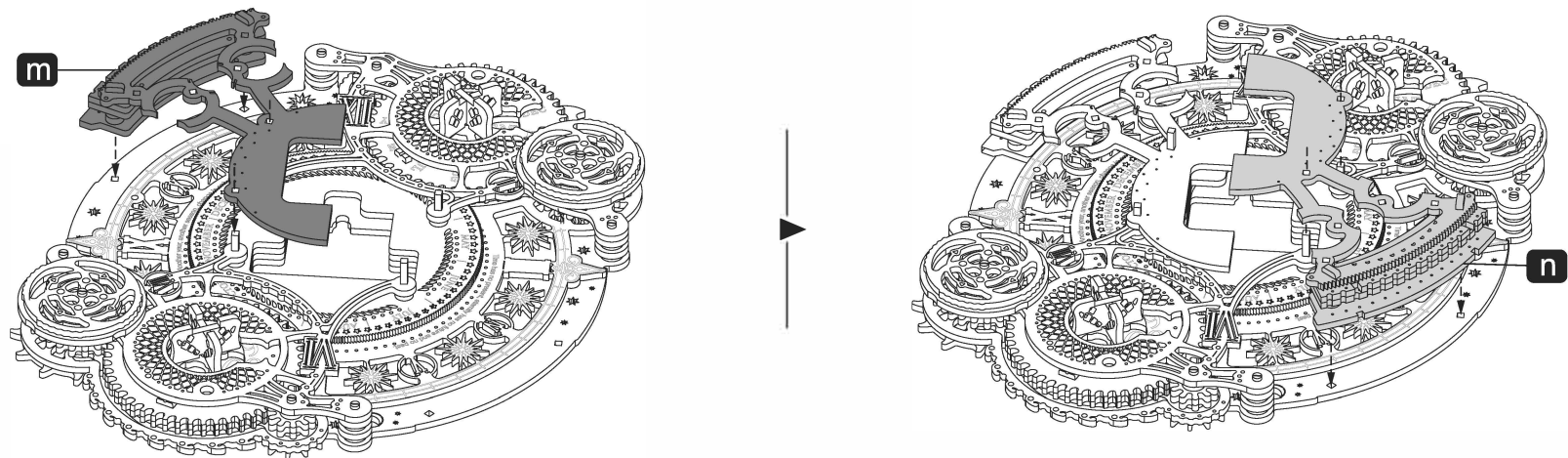
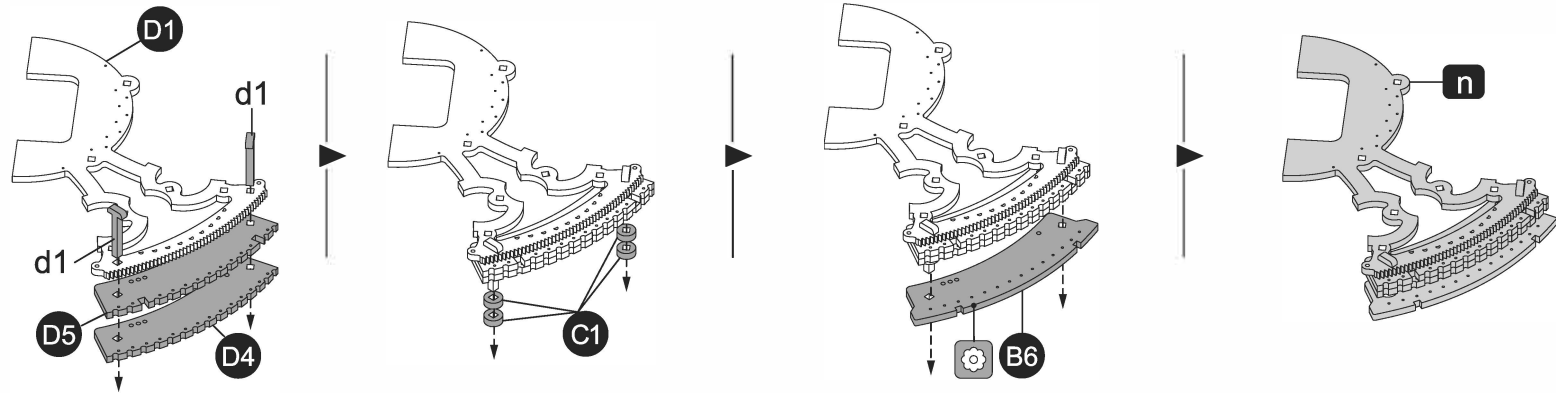

C10

C3

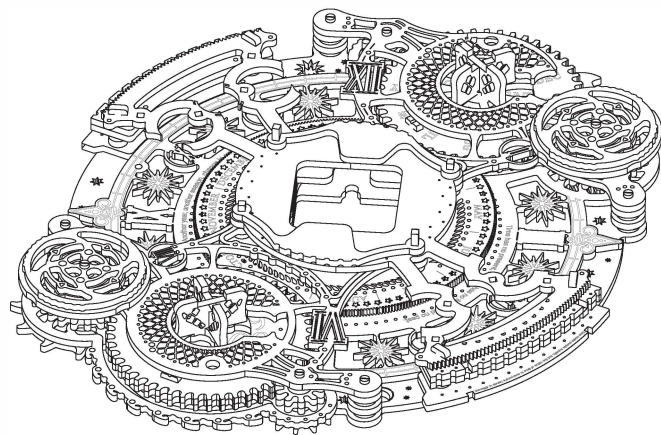
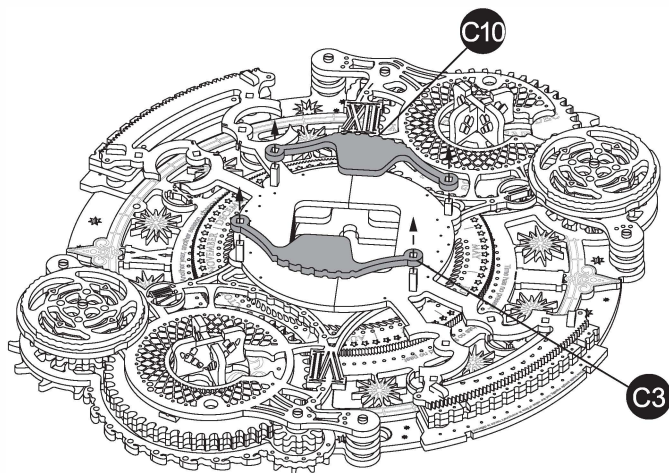

7

F1

P5

P6

P7

P8

P9

P10

P11

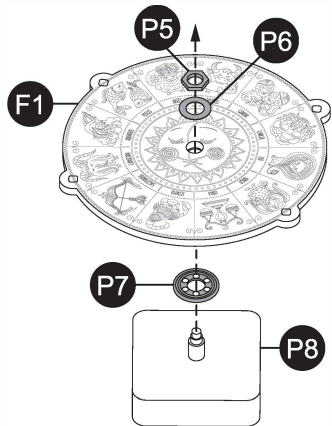

Usuń folię zabezpieczającą z
wskazówek zegara

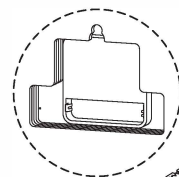
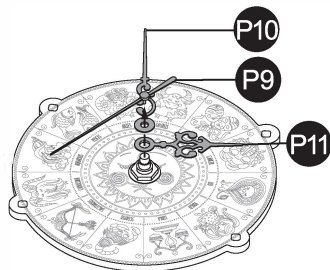
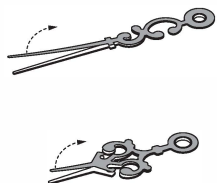

Zamocuj
mechanizm
jak na
ilustracji

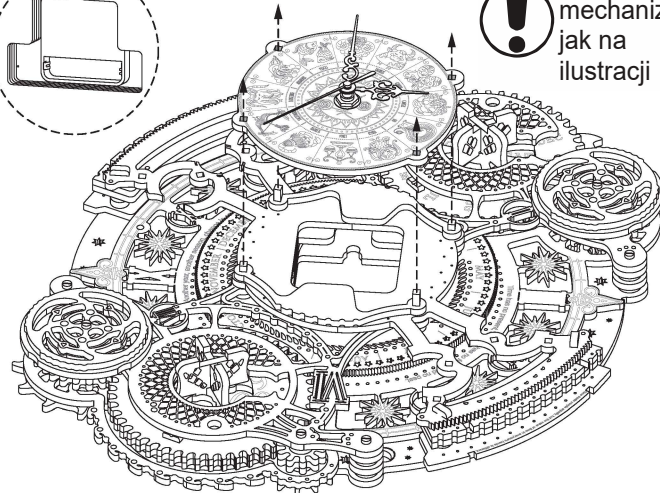

a1 x4

C1 x8

A1

a2 x4

C1 x8

A9

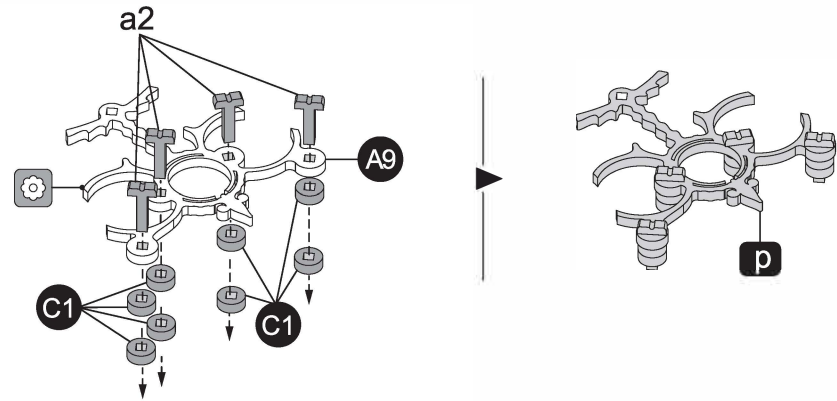
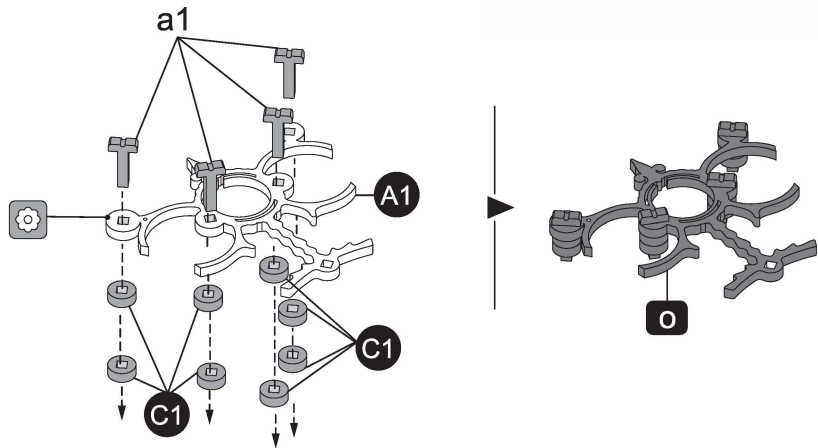

A2

A6

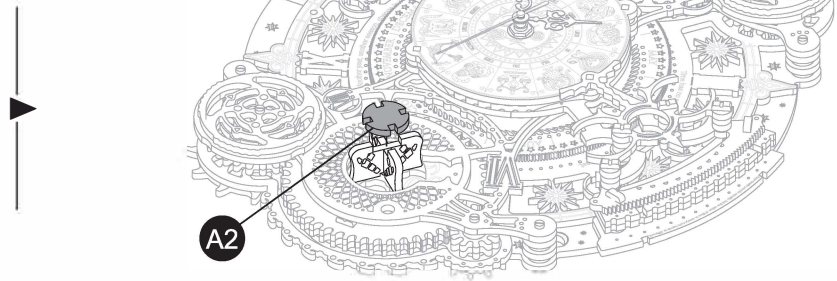
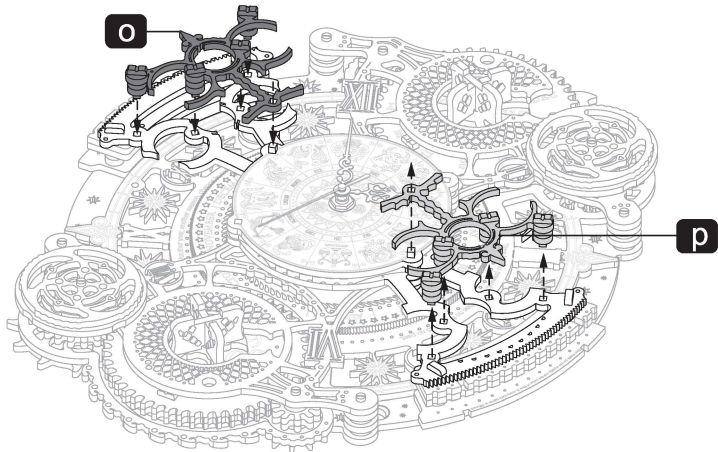

E5 x2

E6

E7

E8

E9

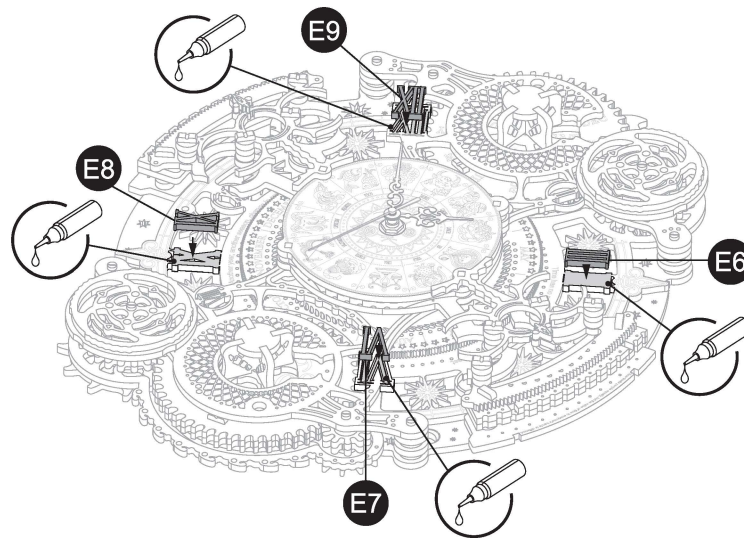
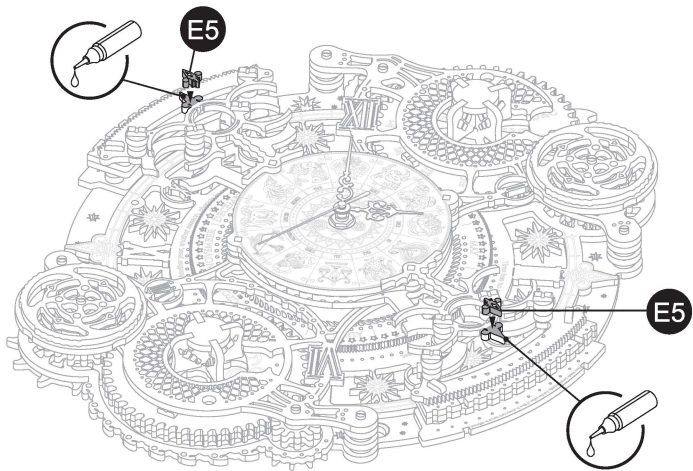

C15 x2

C7 x2

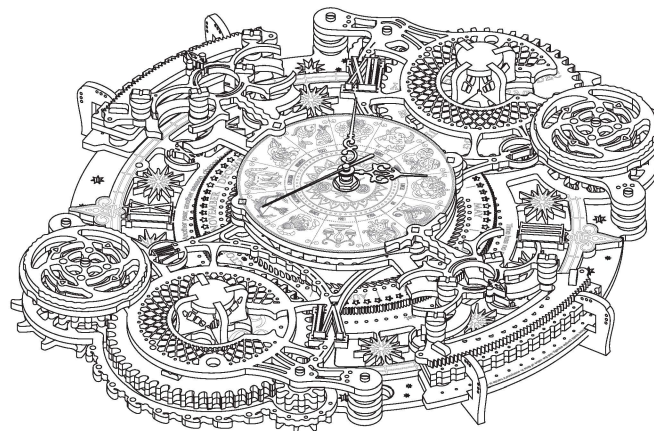
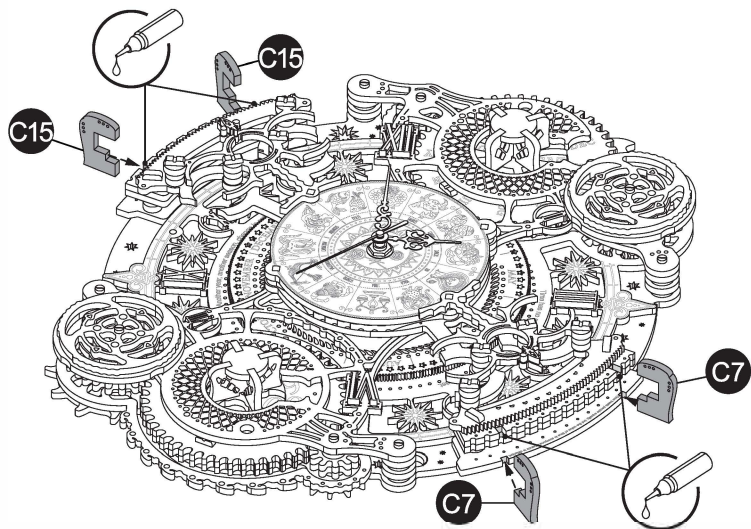

Instalacja baterii:

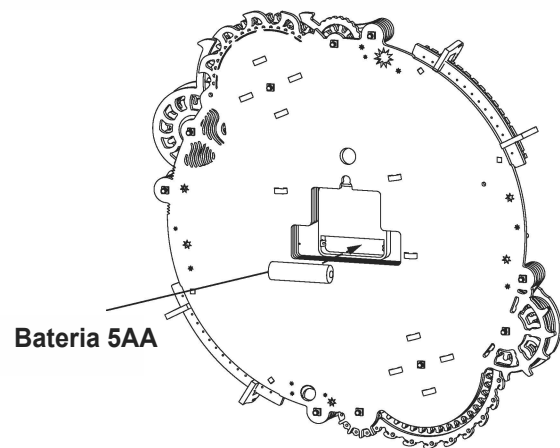

Instalacja baterii

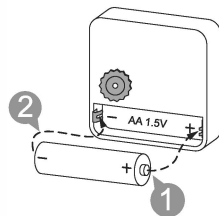

Usuwanie baterii

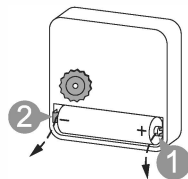

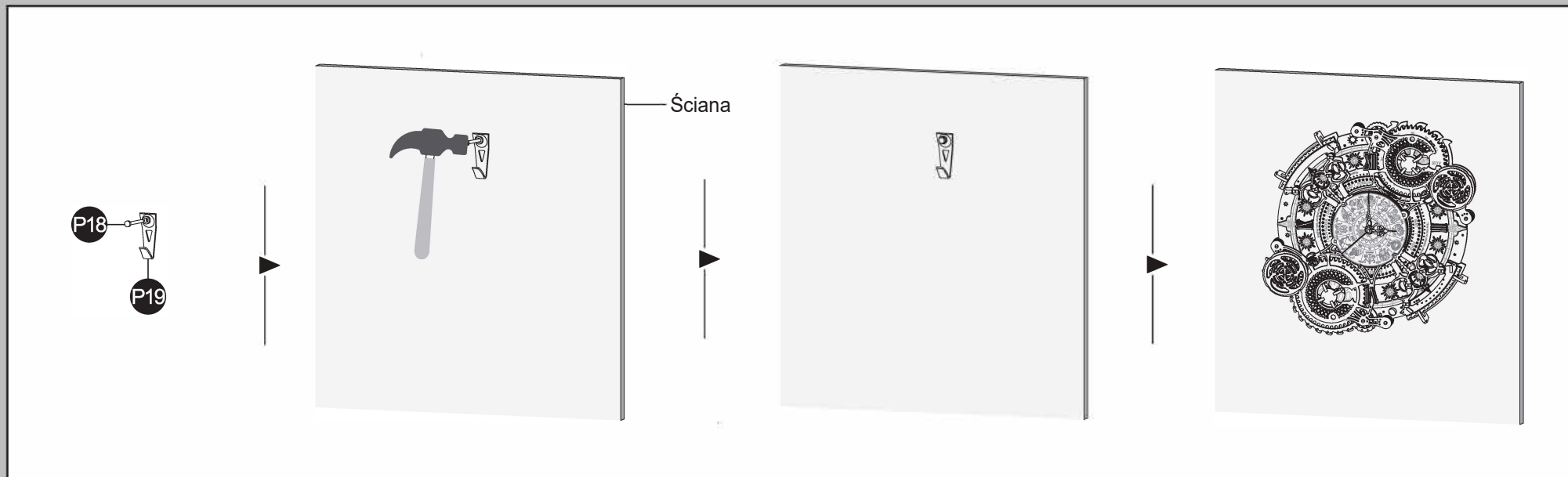

Metoda pierwsza:

Wybierz metalowy haczyk:

- Rodzaj ściany: ściana drewniana, ściana wykonana z płyt karton-gips, ściana pokryta tapetą (na ścianie będą małe dziury).
- Niedopuszczalna ściana: ściana, do której nie można przybić haczyka gwoździami (beton, cegła itp).
- Obciążenie: 15 kg.
- Uwaga: potrzebujesz pomocy rodziców. Wybierz odpowiedni haczyk i wbij gwóźdź we właściwą ścianę.

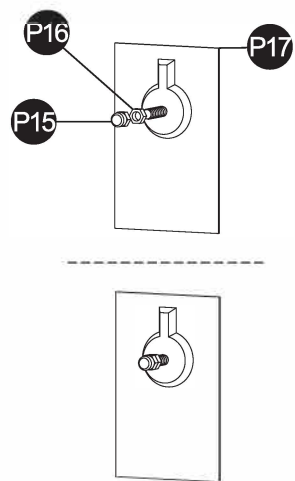

! Usuń folię zabezpieczającą

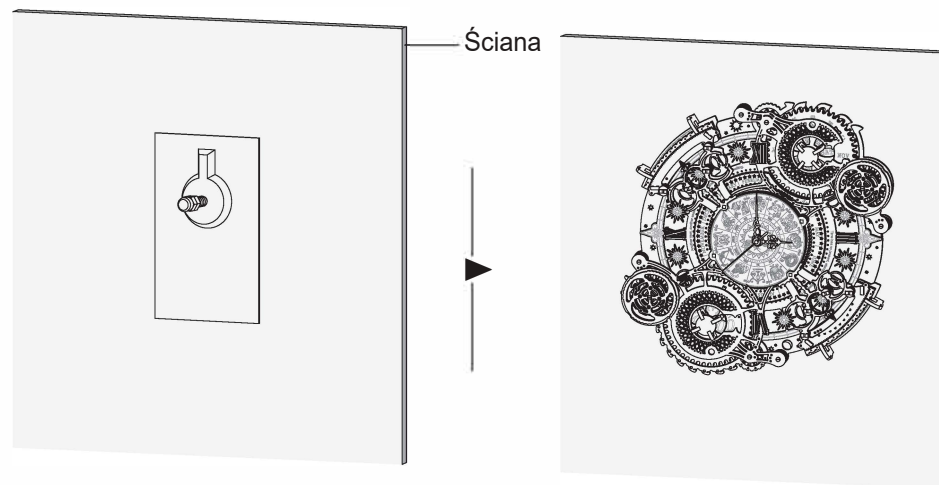

Metoda druga:

Wybierz haczyk z taśmą klejącą:

-Rodzaj ściany: płytki ceramiczne, stal nierdzewna, szkło(trudno usunąć po przyklejeniu).

-Ściana nieodpowiednia: nierówna ściana, ściana z okładziną.

-Obciążenie: 6 kg.

-Uwaga: wyczyść miejsce, w którym chcesz przykleić haczyk. Dociśnij haczyk, aby wycisnąć powietrze i odczekaj 8 godzin po przyklejeniu.

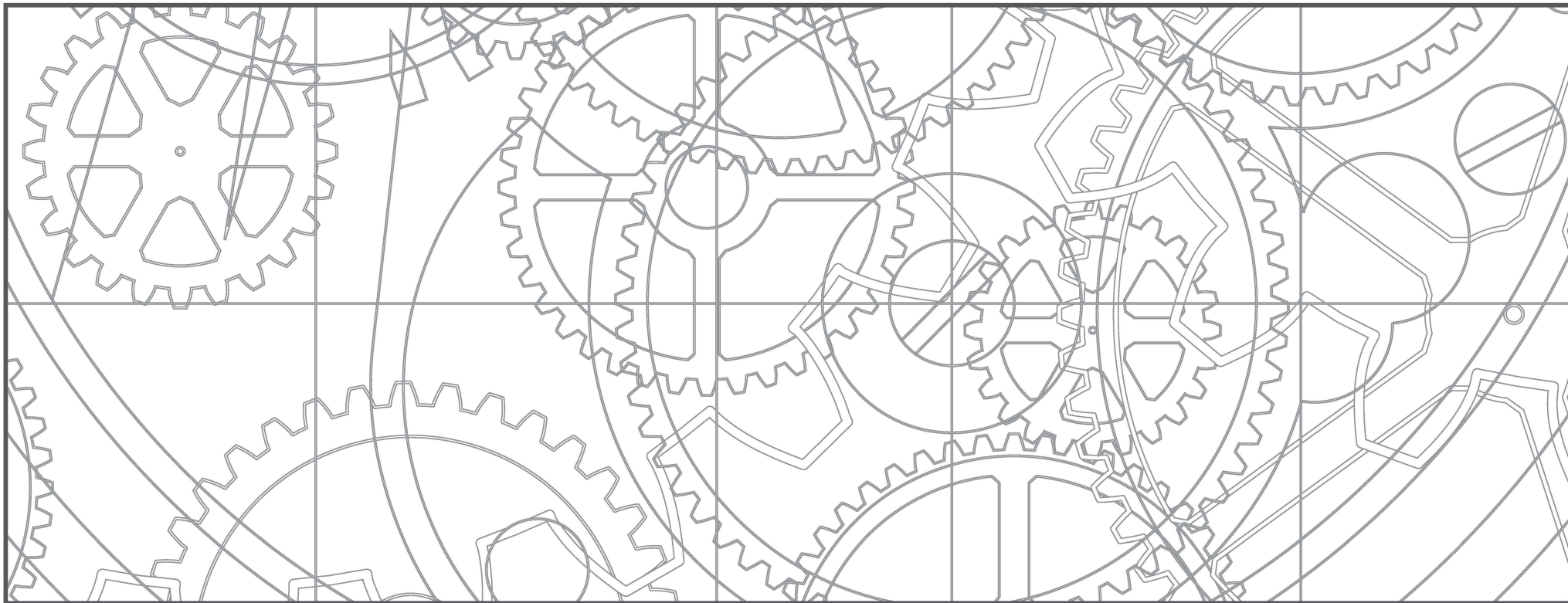

DYSTRYBUTOR:
NICE-IDEA Sp. z o.o.
ul. Włókniarzy 1, 63-100 Śrem, Polska
www.nice-idea.pl